

PL Instrukcja obsługi | **Kuchenka mikrofalowa**

EVK6E40X

EVK6E40Z

KVKDE40X



Witamy w świecie marki Electrolux! Dziękujemy za wybór naszego urządzenia.



Wskazówki dotyczące użytkowania, broszury, pomoc w rozwiązywaniu problemów oraz informacje dotyczące serwisu i napraw:
www.electrolux.com/support

Producent zastrzega sobie możliwość wprowadzenia zmian bez wcześniejszego powiadomienia.

SPIS TREŚCI

1. INFORMACJE DOTYCZĄCE BEZPIECZEŃSTWA.....	2
2. WSKAZÓWKI DOTYCZĄCE BEZPIECZEŃSTWA.....	5
3. OPIS URZĄDZENIA.....	9
4. PANEL STEROWANIA.....	9
5. PRZED PIERWSZYM UŻYCIEM.....	10
6. CODZIENNA EKSPLOATACJA.....	10
7. FUNKCJE ZEGARA.....	12
8. KORZYSTANIE Z AKCESORIÓW.....	14
9. DODATKOWE FUNKCJE.....	15
10. WSKAZÓWKI I PORADY.....	15
11. KONSERWACJA I CZYSZCZENIE.....	21
12. ROZWIĄZANIE PROBLEMÓW.....	22
13. EFEKTYWNOŚĆ ENERGETYCZNA.....	23
14. OCHRONA ŚRODOWISKA.....	24

1. ⚠ INFORMACJE DOTYCZĄCE BEZPIECZEŃSTWA

Przed przystąpieniem do instalacji i rozpoczęciem eksploatacji urządzenia należy uważnie zapoznać się z dołączoną instrukcją obsługi. Producent nie odpowiada za obrażenia ciała ani szkody spowodowane nieprawidłową instalacją lub eksploatacją produktu. Należy zachować instrukcję obsługi w bezpiecznym i łatwo dostępnym miejscu w celu wykorzystania w przyszłości.

1.1 Bezpieczeństwo dzieci i osób o ograniczonych zdolnościach ruchowych, sensorycznych lub umysłowych

- Urządzenie mogą obsługiwać dzieci po ukończeniu ósmego roku życia oraz osoby o ograniczonych zdolnościach fizycznych, sensorycznych lub umysłowych, a także

nieposiadające odpowiedniej wiedzy lub doświadczenia, jeśli będą one nadzorowane lub zostaną poinstruowane w zakresie bezpiecznego korzystania z urządzenia i będą świadome związanych z tym zagrożeń. Dzieci w wieku poniżej 8 lat i osoby o znacznym stopniu niepełnosprawności nie powinny zbliżać się urządzenia, jeśli nie znajdują się pod stałym nadzorem.

- Dzieci należy pilnować, aby nie bawiły się urządzeniem.
- Przechowywać opakowanie w miejscu niedostępnym dla dzieci lub zutylizować je w odpowiedni sposób.
- **OSTRZEŻENIE:** Podczas działania urządzenia jego nieosłonięte elementy nagrzewają się do wysokiej temperatury. Dzieci i zwierzęta domowe nie powinny się zbliżać do pracującego lub stygnącego urządzenia.
- Jeśli urządzenie wyposażono w blokadę uruchomienia, zaleca się jej włączenie.
- Dzieci nie powinny zajmować się czyszczeniem ani konserwacją urządzenia bez odpowiedniego nadzoru.

1.2 Ogólne zasady bezpieczeństwa

- Urządzenie jest przeznaczone wyłącznie do stosowania w kuchni.
- Urządzenie to przeznaczone jest do użytku domowego w pomieszczeniach zamkniętych.
- Urządzenie to można używać w biurach, pokojach hotelowych, pokojach w pensjonatach, domach dla gości w gospodarstwach rolnych i innych podobnych miejscach, gdzie użytkowanie nie przekracza średniego poziomu użytkowania w gospodarstwie domowym.
- Instalacji urządzenia i wymiany jego przewodu zasilającego może dokonać wyłącznie osoba o odpowiednich kwalifikacjach.
- Nie uruchamiać urządzenia przed zainstalowaniem go w zabudowie.
- Przed przystąpieniem do jakichkolwiek czynności konserwacyjnych należy odłączyć urządzenie od zasilania.

- Jeśli przewód zasilający jest uszkodzony, musi go wymienić producent, autoryzowane centrum serwisowe lub inna wykwalifikowana osoba, aby zapobiec ryzyku porażenia prądem.
- **OSTRZEŻENIE:** Przed przystąpieniem do wymiany żarówki należy upewnić się, że urządzenie jest wyłączone, aby uniknąć porażenia prądem elektrycznym.
- **OSTRZEŻENIE:** Podczas działania urządzenia jego nieosłonięte elementy nagrzewają się do wysokiej temperatury. Należy uważać, aby nie dotknąć grzałek ani powierzchni komory urządzenia.
- Do wyjmowania lub wkładania akcesoriów i naczyń należy zawsze używać rękawic kuchennych.
- Nie włączać funkcji kuchenki mikrofalowej, gdy urządzenie jest puste. Metalowe części wewnątrz komory mogą spowodować powstanie łuku elektrycznego.
- Podczas gotowania w kuchence mikrofalowej nie można używać metalowych pojemników na żywność lub napoje. Ograniczenie to nie obowiązuje, jeśli producent określi rozmiar i kształt metalowych pojemników przeznaczonych do gotowania w kuchence mikrofalowej.
- **OSTRZEŻENIE:** Jeśli nastąpi uszkodzenie drzwi lub ich uszczelki, urządzenie nie może być używane do czasu naprawy przez wykwalifikowaną osobę.
- **OSTRZEŻENIE:** Tylko wykwalifikowana osoba może wykonywać czynności serwisowe lub naprawcze związane z demontażem osłony zapewniającej ochronę przed narażeniem na działanie energii mikrofalowej.
- **OSTRZEŻENIE:** Nie podgrzewać cieczy ani żadnych potraw w szczelnych pojemnikach. Mogą one wybuchnąć.
- Należy stosować wyłącznie akcesoria i naczynia przeznaczone do kuchenek mikrofalowych.
- Podgrzewając żywność w pojemnikach z papieru lub tworzywa, należy obserwować urządzenie, ponieważ występuje zagrożenie zapłonem.

- Urządzenie jest przeznaczone do podgrzewania żywności i napojów. Suszenie żywności lub odzieży oraz podgrzewanie podkładek podgrzewających, pantofli, gąbek, wilgotnej szmatki i podobnych elementów może prowadzić do obrażeń ciała, zapalenia lub pożaru.
- Jeśli z urządzenia wydobywa się dym, należy je wyłączyć lub odłączyć od zasilania i pozostawić zamknięte drzwi w celu wypalenia płomienia.
- Podgrzewanie napojów w kuchence mikrofalowej może spowodować opóźnione wrzenie z erupcją. Należy zachować ostrożność przy obchodzeniu się z pojemnikiem.
- Zawartość butelek do karmienia i słoików dla niemowląt należy wymieszać lub wstrząsnąć, a następnie sprawdzić temperaturę przed spożyciem, aby uniknąć poparzenia.
- Jajka w skorupkach i całe jajka nie powinny być podgrzewane w urządzeniu, ponieważ mogą eksplodować, nawet po zakończeniu podgrzewania w kuchence mikrofalowej.
- Aby wymontować prowadnice blach, należy najpierw pociągnąć ich przednią część, a następnie odciągnąć tylną od ścianek bocznych. Zamontować prowadnice blach w odwrotnej kolejności.
- Urządzenie należy regularnie czyścić i usuwać wszelkie pozostałości żywności.
- Do czyszczenia urządzenia nie wolno używać sprzętów czyszczących parą.
- Do czyszczenia szyb w drzwiach nie używać ściernych środków czyszczących ani ostrych, metalowych myjek, ponieważ mogą one porysować powierzchnię, co może skutkować pęknięciem szkła.
- Nieutrzymywanie urządzenia w czystym stanie może spowodować pogorszenie stanu jego powierzchni, co może negatywnie wpływać na żywotność urządzenia i spowodować niebezpieczną sytuację.

2. WSKAZÓWKI DOTYCZĄCE BEZPIECZEŃSTWA

2.1 Instalacja

OSTRZEŻENIE!

Urządzenie może zainstalować i podłączyć wyłącznie wykwalifikowana osoba.

- Usunąć wszystkie elementy opakowania.
- Nie instalować ani nie używać uszkodzonego urządzenia.
- Należy postępować zgodnie z instrukcją instalacji dołączoną do urządzenia.
- Zachować ostrożność podczas przenoszenia urządzenia, ponieważ jest ono ciężkie. Należy zawsze stosować rękawice ochronne i mieć na stopach pełne obuwie.
- Nigdy nie ciągnąć urządzenia za uchwyt.
- Zainstalować urządzenie w odpowiednim i bezpiecznym miejscu, które spełnia wymagania instalacyjne.
- Zachować minimalne odstępów od innych urządzeń i mebli.
- Przed zamontowaniem urządzenia należy sprawdzić, czy drzwi otwierają się bez oporu.
- Urządzenie wyposażono w elektryczny układ chłodzenia. Układ zasilany jest napięciem elektrycznym.
- Urządzenie do zabudowy musi spełniać wymagania dotyczące stabilności DIN 68930.

Minimalna wysokość szafki (minimalna wysokość szafki pod blatem)	444 (460) mm
Szerokość szafki	560 mm
Głębokość szafki	550 (550) mm
Wysokość przedniej części urządzenia	455 mm
Wysokość tylnej części urządzenia	440 mm
Szerokość przedniej części urządzenia	595 mm
Szerokość tylnej części urządzenia	559 mm
Głębokość urządzenia	567 mm
Głębokość części urządzenia do zabudowy	546 mm
Głębokość z otworzonymi drzwiami	882 mm

Minimalna wielkość otworu wentylacyjnego. Otwór umieszczony na dole z tyłu	560x20 mm
Długość przewodu zasilającego. Przewód jest umiejscowiony w prawym tylnym rogu	1500 mm
Wkręty mocujące	3.5x25 mm

2.2 Podłączenie elektryczne

OSTRZEŻENIE!

Występuje zagrożenie pożarem i porażeniem prądem elektrycznym.

- Wszystkie połączenia elektryczne powinien wykonać wykwalifikowany elektryk.
- Urządzenie musi być uziemione.
- Upewnić się, że parametry na tabliczce znamionowej odpowiadają parametrom znamionowym źródła zasilania.
- Należy używać wyłącznie prawidłowo zamontowanego gniazda elektrycznego z uziemieniem.
- Nie stosować rozgałęźników ani przedłużaczy.
- Należy zwrócić uwagę, aby nie uszkodzić wtyczki ani przewodu zasilającego. Wymiany przewodu zasilającego można dokonać wyłącznie w naszym autoryzowanym centrum serwisowym.
- Przewody zasilające nie mogą dotykać ani przebiegać w pobliżu drzwi urządzenia lub wnęki pod urządzeniem, zwłaszcza gdy urządzenie działa i drzwi są mocno rozgrzane.
- Zarówno dla elementów znajdujących się pod napięciem, jak i zaizolowanych części, zabezpieczenie przed porażeniem prądem należy zamocować w taki sposób, aby nie można go było odłączyć bez użycia narzędzi.
- Podłączyć wtyczkę do gniazda elektrycznego dopiero po zakończeniu instalacji. Należy zadbać o to, aby po zakończeniu instalacji urządzenia wtyczka przewodu zasilającego była łatwo dostępna.
- Jeśli gniazdo elektryczne jest obluźwane, nie wolno podłączać do niego wtyczki.

- Odłączając urządzenie, nie należy ciągnąć za przewód zasilający. Należy zawsze ciągnąć za wtyczkę sieciową.
- Konieczne jest zastosowanie odpowiednich wyłączników obwodu zasilania: wyłączników automatycznych, bezpieczników topikowych (typu wykręcanego – wyjmowanych z oprawki), wyłączników różnicowoprądowych oraz styczników.
- W instalacji elektrycznej należy zastosować wyłącznik obwodu umożliwiający odłączenie urządzenia od zasilania na wszystkich biegunach. Wyłącznik obwodu musi mieć rozwarcie styków wynoszące minimum 3 mm.
- Urządzenie wyposażono w przewód zasilający oraz wtyczkę.
- Nie używać funkcji kuchenki mikrofalowej do wstępnego nagrzewania piekarnika.

OSTRZEŻENIE!

Zagrożenie uszkodzeniem urządzenia.

- Aby zapobiec uszkodzeniu lub przebarwieniu się emalii:
 - Nie należy kłaść folii aluminiowej bezpośrednio na dnie komory urządzenia.
 - Nie wlewać wody bezpośrednio do gorącego urządzenia.
 - Nie należy pozostawiać wilgotnych naczyń ani potraw w urządzeniu po zakończeniu pieczenia.
 - Podczas wyjmowania lub wyjmowania akcesoriów należy zachować ostrożność.
- Odbarwienie emalii lub stali nierdzewnej nie ma wpływu na działanie urządzenia.
- Do pieczenia wilgotnych ciast użyć głębokiej blachy. Soki owocowe powodują trwałe plamy.
- Należy zawsze gotować z zamkniętymi drzwiczkami urządzenia.
- Jeśli urządzenie zainstalowano za ścianką meblową (np. za drzwiami szafki), nie wolno zamykać drzwi podczas pracy urządzenia. Połączenie wysokiej temperatury i wilgoci wewnątrz zamkniętego mebla może doprowadzić do uszkodzenia urządzenia, mebla lub podłogi. Nie zamykać drzwi szafki do czasu całkowitego ostygnięcia urządzenia.

2.3 Sposób używania

OSTRZEŻENIE!

Zagrożenie odniesieniem obrażeń, oparzeniem, porażeniem prądem lub wybuchem.

- Nie zmieniać parametrów technicznych urządzenia.
- Upewnić się, że otwory wentylacyjne są drożne.
- Nie pozostawiać urządzenia bez nadzoru podczas pracy.
- Wyłączyć urządzenie po każdym użyciu.
- Zachować ostrożność podczas otwierania drzwi, gdy urządzenie pracuje. Może dojść do uwolnienia gorącego powietrza.
- Nie wolno obsługiwać urządzenia mokrymi rękami lub gdy ma ono kontakt z wodą.
- Nie naciskać na otworzone drzwi.
- Nie używać urządzenia jako powierzchni roboczej ani miejsca do przechowywania.
- Ostrożnie otworzyć drzwi urządzenia. Stosowanie składników zawierających alkohol może powodować zmieszanie alkoholu i powietrza.
- Podczas otwierania drzwi urządzenia nie wolno dopuszczać do kontaktu iskier lub otwartego płomienia z urządzeniem.
- Nie umieszczać produktów łatwopalnych ani przedmiotów nasączonych łatwopalnymi produktami w pobliżu lub na urządzeniu.

2.4 Konserwacja i czyszczenie

OSTRZEŻENIE!

Zagrożenie odniesieniem obrażeń, pożarem lub uszkodzeniem urządzenia.

- Przed przystąpieniem do konserwacji należy wyłączyć urządzenie i odłączyć wtyczkę zasilania od gniazda sieciowego.
- Upewnić się, że urządzenie ostygło. Występuje zagrożenie pęknięciem szyb w drzwiach urządzenia.
- Jeśli szyba pęknie, należy ją niezwłocznie wymienić. Należy skontaktować się z autoryzowanym centrum serwisowym.
- Po każdym użyciu wytrzeć do sucha komorę, i drzwi. Para powstała w wyniku

działania urządzenia skrapla się na ściankach komory i może powodować korozję.

- Aby zapobiec uszkodzeniu powierzchni urządzenia, należy regularnie ją czyścić.
- Resztki tłuszczu i potraw w urządzeniu mogą być przyczyną powstania pożaru lub łuku elektrycznego podczas działania funkcji kuchenki mikrofalowej.
- Urządzenie należy czyścić wilgotną miękką szmatką. Stosować wyłącznie obojętne detergenty. Nie używać produktów ściernych, myjek do szorowania, rozpuszczalników ani metalowych przedmiotów.
- Stosując aerozol do piekarników, należy przestrzegać wskazówek dotyczących bezpieczeństwa umieszczonych na jego opakowaniu.

2.5 Oświetlenie wewnętrzne



OSTRZEŻENIE!

Zagrożenie porażeniem prądem.

- Informacja dotycząca oświetlenia w urządzeniu i elementów oświetleniowych sprzedawanych osobno jako części zamienne: Zastosowane elementy oświetleniowe są przystosowane do pracy w wymagających warunkach fizycznych (temperatura, drgania, wilgotność) w

urządzeniach domowych lub są przeznaczone do sygnalizacji stanu działania urządzenia. Nie są one przeznaczone do innych zastosowań i nie nadają się do oświetlania pomieszczeń domowych.

- W ten produkt wbudowano źródło światła o klasie efektywności energetycznej G.
- Używać wyłącznie żarówek tego samego typu.

2.6 Serwis

- Aby naprawić urządzenie, należy skontaktować się z autoryzowanym centrum serwisowym.
- Należy stosować wyłącznie oryginalne części zamienne.

2.7 Utylizacja



OSTRZEŻENIE!

Zagrożenie odniesieniem obrażeń lub uduszeniem.

- Aby uzyskać informacje dotyczące prawidłowej utylizacji produktu, należy skontaktować się z lokalnymi władzami.
- Odłączyć urządzenie od źródła zasilania.
- Odciąć przewód zasilający blisko urządzenia i oddać do utylizacji.

3. OPIS URZĄDZENIA

3.1 Ogólne informacje

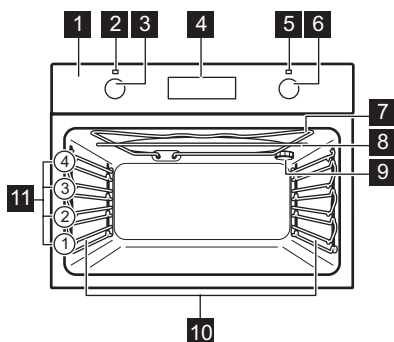

- 1 Panel sterowania
- 2 Kontrolka/symbol zasilania
- 3 Pokrętło wyboru funkcji pieczenia
- 4 Wyświetlacz
- 5 Wskaźnik/symbol temperatury i mocy kuchenki mikrofalowej
- 6 Pokrętło sterowania
- 7 Grzałka
- 8 Generator mikrofal
- 9 Lampa
- 10 Prowadnice blach, wyjmowane
- 11 Poziomy umieszczania potraw

3.2 Akcesoria

Ruszt

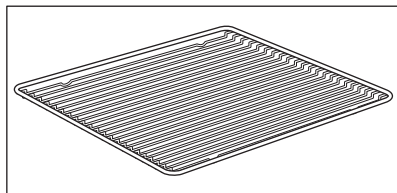



Do naczyń, form do ciast, pieczeni.

4. PANEL STEROWANIA

4.1 Chowane pokrętła sterujące

Aby użyć urządzenia, należy nacisnąć pokrętło. Pokrętło wysunie się.

4.2 Pola czujników/przyciski

	Ustawianie funkcji kuchenki mikrofalowej. Przytrzymać przez ponad 3 sekundy, aby włączyć lub wyłączyć oświetlenie piekarnika. Oświetlenie można włączyć również wtedy, gdy piekarnik jest wyłączony.
	Ustawianie funkcji zegara.
	Kontrola temperatury w piekarniku lub temperatury termosondy (jeśli dotyczy). Używać tylko wtedy, gdy działa funkcja pieczenia.

4.3 Wyświetlacz

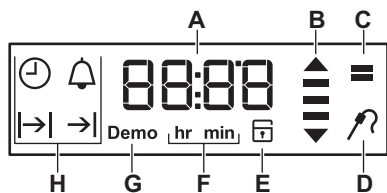

- A. Zegar / Temperatura / Moc mikrofal
- B. Wskaźnik nagrzewania i ciepła resztkowego
- C. Tryb kuchenki mikrofalowej
- D. Termosonda (tylko wybrane modele)
- E. Blokada drzwi (tylko wybrane modele)
- F. Godziny / minuty
- G. Tryb demonstracyjny (tylko wybrane modele)
- H. Funkcje zegara

5. PRZED PIERWSZYM UŻYCIEM

⚠ OSTRZEŻENIE!

Patrz rozdział dotyczący bezpieczeństwa.

Przed użyciem piekarnika należy ustawić aktualny czas.

5.1 Czyszczenie wstępne



Krok 1

Wyjąć z urządzenia wszystkie akcesoria i prowadnice blach.



Krok 2

Urządzenie i akcesoria należy czyścić tylko ściereczką z mikrofibry, używając ciepłej wody z łagodnym detergentem.



Krok 3

Umieścić akcesoria i wyjmowane prowadnice blach w urządzeniu.

6. CODZIENNA EKSPLOATACJA

⚠ OSTRZEŻENIE!

Patrz rozdział dotyczący bezpieczeństwa.

6.1 Jak ustawić: Funkcja pieczenia

- Krok 1** Obrócić pokrętko wyboru funkcji pieczenia w celu wybrania funkcji pieczenia.
- Krok 2** Obrócić pokrętko sterowania, aby wybrać temperaturę/moc mikrofal. Nagrzewanie rozpocznie się automatycznie.
- Krok 3** Po zakończeniu pieczenia obrócić pokrętkła w położenie wyłączenia, aby wyłączyć piekarnik.



6.2 Jak ustawić: Mikrofale

1. Wyjąć wszystkie akcesoria.
2. Obrócić pokrętko wyboru funkcji pieczenia, aby wybrać funkcję: Mikrofale 

Najpierw na wyświetlaczu pojawi się domyślne ustawienie mocy mikrofal, a następnie domyślne ustawienie dla funkcji: Czas trwania.

Aby uruchomić funkcję z domyślnymi ustawieniami, nacisnąć: .

3. Obrócić pokrętko, aby zmienić ustawienie mocy mikrofal. Ustawienie mocy zmienia się skokowo co 100 W.

4. Nacisnąć , a następnie obrócić pokrętkę, aby zmienić ustawienie: Czas trwania.
5. Nacisnąć: .
Po upływie ustawionego czasu rozlegnie się sygnał dźwiękowy i urządzenie zakończy działanie.
6. Obrócić pokrętkę wyboru funkcji pieczenia w położenie wyłączenia.
- Otworzenie drzwi urządzenia powoduje zatrzymanie jego działania. Aby wznowić jego działanie, należy zamknąć drzwi i nacisnąć przycisk: .





Maksymalny czas działania funkcji kuchenki mikrofalowej zależy od ustawienia mocy mikrofal:

MOC MIKROFAL W	MAKSYMALNY CZAS min
100 - 600	90
>600	7



6.3 Jak ustawić: Kuchenka mikrofalowa w trybie łączonym

Urządzenie może wydawać charakterystyczne odgłosy podczas działania

6.5 Funkcje kuchenki mikrofalowej

Funkcja pieczenia	Zastosowanie
 Położenie wyłączenia	Urządzenie jest wyłączone.
 Oświetlenie piekarnika	Do włączania oświetlenia.
 Mikrofale	Do podgrzewania i gotowania potraw. Zakres mocy mikrofal: 100 - 1000 W.
 Grill + mikrofale	Do szybkiego pieczenia i przyrumieniania potraw. Do wyboru są 2 poziomy mocy grilla: niska i wysoka.

funkcji: Kuchenka mikrofalowa w trybie łączonym. Jest to normalne zjawisko.

- Krok 1** Obrócić pokrętkę wyboru funkcji w celu wybrania funkcji: .
Na wyświetlaczu pojawi się domyślna temperatura.
- Krok 2** Aby uruchomić jednocześnie funkcję pieczenia i mikrofal, nacisnąć: .
- Krok 3** Obrócić pokrętkę, aby zmienić ustawienie mocy mikrofal. Ustawienie mocy zmienia się skokowo co 100 W. Gdy temperatura osiągnie wartość ok. 5 stopni poniżej ustawionej, rozlegnie się sygnał dźwiękowy. Po upływie ustawionego czasu rozlegnie się sygnał dźwiękowy i urządzenie zakończy działanie.
- Krok 4** Obrócić pokrętkę wyboru funkcji pieczenia w położenie wyłączenia.

Moc mikrofal jest ograniczona do 600 W, gdy działa funkcja: Kuchenka mikrofalowa w trybie łączonym.

6.4 Wskaźnik rozgrzania





Podczas działania funkcji piekarnika wraz ze wzrostem temperatury na wyświetlaczu kolejno pojawiają się kreski  i znikają, gdy temperatura obniża się.



Podczas działania niektórych funkcji piekarnika oświetlenie może wyłączyć się automatycznie przy temperaturze poniżej 60°F.

7. FUNKCJE ZEGARA

7.1 Tabela funkcji zegara

Funkcja zegara	Zastosowanie
 Aktualna godzina	Wyświetlanie lub zmiana aktualnej godziny. Zmiany aktualnej godziny można dokonać tylko wtedy, gdy piekarnik jest wyłączony.
 Czas trwania	Ustawianie czasu pieczenia. Można użyć tylko, jeśli ustawiono funkcję pieczenia.
 Koniec	Ustawianie czasu wyłączenia piekarnika. Można użyć tylko, jeśli ustawiono funkcję pieczenia.
 Opóźnienie	Kombinacja funkcji: Czas trwania, Koniec.
 Minutnik	Ustawianie czasu odliczania. Funkcja ta nie ma wpływu na działanie piekarnika. Minutnik – można ustawić w dowolnej chwili, również wtedy, gdy piekarnik jest wyłączony.

7.2 Jak ustawić: Aktualna godzina

Po podłączeniu urządzenia po raz pierwszy do zasilania należy zaczekać, aż na

wyświetlaczu pojawi się wskazanie: **hr**,
12:00. 12 - miga.

Krok 1 Obrócić pokrętko regulacji temperatury, aby ustawić godzinę.

Krok 2  – nacisnąć, aby potwierdzić.
Na wyświetlaczu pojawi się ustawiona godzina i: **min. 00** – miga.





Krok 3 Obrócić pokrętko regulacji temperatury, aby ustawić minuty.

Krok 4  – nacisnąć, aby potwierdzić.
Na wyświetlaczu pojawi się ustawienie czasu.





 – nacisnąć kilkakrotnie, aby zmienić aktualną godzinę.  – miga na wyświetlaczu.

7.3 Ustawianie funkcji: Czas trwania







Krok 1 Ustawić funkcję pieczenia.

Krok 2	 – nacisnąć kilkakrotnie.  – zacznie migać.
Krok 3	Obróć pokrętko, aby ustawić minuty.  – nacisnąć, aby potwierdzić.
Krok 4	Obróć pokrętko regulacji temperatury, aby ustawić godzinę.  – nacisnąć, aby potwierdzić. Po upływie ustawionego czasu przez 2 minuty rozbrzmiewa sygnał. Na wyświetlaczu miga ustawienie czasu. Piekarnik wyłącza się automatycznie.
Krok 5	Nacisnąć dowolny przycisk, aby wyłączyć sygnał.
Krok 6	Obrócić pokrętkła w położenie wyłączenia.

7.4 Ustawianie funkcji: Koniec

Krok 1	Ustawić funkcję pieczenia.
Krok 2	 – nacisnąć kilkakrotnie.  – zacznie migać.
Krok 3	Obrócić pokrętko regulacji temperatury, aby ustawić godzinę.  – nacisnąć, aby potwierdzić.
Krok 4	Obrócić pokrętko regulacji temperatury, aby ustawić minuty.  – nacisnąć, aby potwierdzić. O ustawionym czasie zakończenia sygnał rozbrzmiewa przez 2 minuty. Na wyświetlaczu miga ustawienie czasu. Piekarnik wyłącza się automatycznie.
Krok 5	Nacisnąć dowolny przycisk, aby wyłączyć sygnał.
Krok 6	Obrócić pokrętkła w położenie wyłączenia.

7.5 Ustawianie funkcji: Opóźnienie

Krok 1	Ustawić funkcję pieczenia.
Krok 2	 – nacisnąć kilkakrotnie.  – zacznie migać.
Krok 3	Obrócić pokrętko regulacji temperatury, aby ustawić minuty dla funkcji: Czas trwania. Nacisnąć:  .
Krok 4	Obrócić pokrętko regulacji temperatury, aby ustawić godzinę funkcji: Czas trwania. Nacisnąć:  Na wyświetlaczu widoczne jest wskazanie:  .
Krok 5	Obrócić pokrętko regulacji temperatury, aby ustawić godzinę funkcji: Koniec. Nacisnąć:  .
Krok 6	Obrócić pokrętko regulacji temperatury, aby ustawić minuty dla funkcji: Koniec. Nacisnąć:  .

Na wyświetlaczu widoczne jest wskazanie: ustawioną temperaturę, |>|, >|.

Piekarnik włączy się później automatycznie, będzie działał przez czas ustawiony w funkcji Czas i zakończy pracę o godzinie ustawionej w funkcji Koniec.

O ustawionym czasie zakończenia sygnał rozbrzmiewa przez 2 minuty. Na wyświetlaczu miga ustawienie czasu. Piekarnik wyłączy się.

Krok 7 Nacisnąć dowolny przycisk, aby wyłączyć sygnał.

Krok 8 Obrócić pokrętkę w położenie wyłączenia.

7.6 Ustawianie funkcji: Minutnik

Minutnik można ustawić przy włączonym i wyłączonym piekarniku.

Krok 1  – nacisnąć kilkakrotnie. , **00** – migają.

Krok 2 Obrócić pokrętkę sterującą, aby ustawić sekundy, a następnie minuty. Gdy ustawiono czas dłuższy niż 60 minut, **godz.** miga.

Krok 3 Ustawić godziny. Minutnik – uruchomi się automatycznie po 5 sekundach. Po upływie 90% ustawionego czasu zostanie wyemitowany sygnał.

Krok 4 Gdy upłynie ustawiony czas, przez 2 minuty będzie emitowany sygnał dźwiękowy. **00:00**,  – migają. Nacisnąć dowolny przycisk, aby wyłączyć sygnał.

8. KORZYSTANIE Z AKCESORIÓW

OSTRZEŻENIE!

Patrz rozdział dotyczący bezpieczeństwa.

8.1 Wkładanie akcesoriów

Używać wyłącznie naczyń z odpowiednich materiałów. Patrz rozdział „Wskazówki i

porady”, Naczynia i materiały odpowiednie do kuchenki mikrofalowej.

Niewielki występ na górze ma na celu zapewnienie większego bezpieczeństwa. Wgłębienia zapobiegają również przewróceniu. Wysoka krawędź wokół rusztu zapobiega zsuwaniu się naczyń z rusztu.

Ruszt:

Wsunąć ruszt między prowadnice jednego z poziomów umieszczania potraw i upewnić się, że nóżki są skierowane w dół.

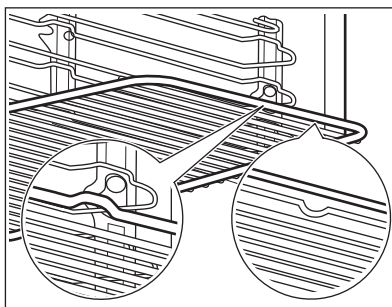

9. DODATKOWE FUNKCJE

9.1 Obsługa urządzenia: Blokada uruchomienia

Gdy funkcja jest włączona, nie można przypadkowo włączyć piekarnika.

Krok 1 Sprawdzić, czy pokrętko wyboru funkcji piekarnika znajduje się w położeniu wyłączenia.

Krok 2  **°C** – nacisnąć jednocześnie i przytrzymać przez 2 sekundy.

Rozlegnie się sygnał dźwiękowy. SAFE - jest widoczny na wyświetlaczu.

Aby wyłączyć funkcję Blokada uruchomienia, należy powtórzyć krok 2.

9.2 Sposób użycia: blokada funkcji

Funkcję można włączyć tylko podczas pracy piekarnika. Gdy funkcja jest włączona, nie można przypadkowo zmienić ustawień temperatury i czasu.

Krok 1 Ustawić funkcję piekarnika.

Krok 2  **°C** – nacisnąć jednocześnie i przytrzymać przez 2 sekundy. Rozlegnie się sygnał dźwiękowy. Na wyświetlaczu pojawi się na 5 sekund wskazanie **Loc**.

Aby wyłączyć funkcję Blokada panelu, należy powtórzyć krok 2.

Gdy włączona jest blokada panelu, po obróceniu pokrętki lub naciśnięciu dowolnego przycisku na wyświetlaczu pojawi się wskazanie **Loc**. Obrócenie pokrętki wyboru funkcji piekarnika spowoduje wyłączenie piekarnika.

Jeśli piekarnik zostanie wyłączony przy włączonej funkcji Blokada panelu, przełączy

się ona automatycznie na funkcję Blokada uruchomienia. Patrz rozdział „Dodatkowe funkcje”, Użycie blokady uruchomienia.



9.3 Wskaźnik ciepła resztkowego

Po wyłączeniu piekarnika, jeśli temperatura w komorze przekracza 40°C, na wyświetlaczu pojawia się wskaźnik ciepła resztkowego

. Aby sprawdzić aktualną temperaturę piekarnika, należy obrócić pokrętko regulacji temperatury w lewo lub w prawo.

9.4 Automatyczne wyłączenie

Ze względów bezpieczeństwa, jeśli funkcja pieczenia jest aktywna i nie zmieniono żadnych ustawień, urządzenie wyłączy się automatycznie po upływie określonego czasu.

 (°C)	 (godz)
30 - 115	12.5
120 - 195	8.5
200 - 230	5.5

Po samoczynnym wyłączeniu się urządzenia należy obrócić pokrętkę w położenie wyłączenia.

Samoczynne wyłączenie nie działa z funkcjami: Oświetlenie piekarnika, Czas trwania, Koniec.

9.5 Wentylator chłodzący

Podczas pracy urządzenia wentylator chłodzący włącza się automatycznie, aby utrzymać niską temperaturę powierzchni urządzenia. Po wyłączeniu urządzenia wentylator chłodzący może nadal pracować do momentu ostygnięcia urządzenia.

10. WSKAZÓWKI I PORADY



Patrz rozdział dotyczący bezpieczeństwa.

10.1 Zalecenia dotyczące pieczenia



Temperatury i czasy gotowania podane w tabelach mają wyłącznie charakter orientacyjny. Zależą one od przepisów oraz jakości i ilości użytych składników.

Nowy piekarnik może piec inaczej niż dotychczas używane urządzenie. W poniższych wskazówkach podano zalecane ustawienia temperatury, czasu pieczenia i poziomu piekarnika dla określonych rodzajów potraw.

W przypadku braku ustawień dla specjalnego przepisu należy znaleźć ustawienia dla podobnej potrawy.

10.2 Zalecenia dotyczące korzystania z mikrofal

Czas na gotowanie!

Umieścić potrawę na talerzu na dnie komory.

Obrócić lub zamieszać potrawę po upływie połowy czasu rozmrażania lub gotowania.

Potrawy płynne należy od czasu do czasu zamieszać.

Zamieszać potrawę przed podaniem.

Przykryć potrawę na czas gotowania lub odgrzewania.

Podczas podgrzewania napojów włożyć łyżkę do butelki lub szklanki, aby zapewnić lepsze rozprowadzanie ciepła.

Włóż żywność do urządzenia bez opakowania. Pakowane gotowe potrawy można wkładać do piekarnika w opakowaniu, tylko gdy jest ono przeznaczone do kuchenek mikrofalowych (patrz informacje na opakowaniu).

Gotowanie za pomocą mikrofal

Gotować pod przykryciem. Potrawy można gotować bez przykrycia, jeśli ich wierzch ma być przypieczony.

Nie należy przegrzewać potraw, ustawiając za wysoką moc i zbyt długi czas. Może to

spowodować wysuszenie, przypalenie lub zapalenie się potrawy.

Nie gotuj w piekarniku ślimaków w muszlach ani jajek w skorupkach, ponieważ mogą wybuchnąć. Przed odgrzewaniem sadzonych jajek należy przekłuć żółtko.

Przed gotowaniem potraw ze skórką należy je kilkakrotnie nakłuć.

Warzywa pokroić na kawałki podobnej wielkości.

Po wyłączeniu urządzenia wyjmij potrawę i odstaw na kilka minut w celu równomiernego rozprowadzenia ciepła.



Rozmrażanie za pomocą mikrofal

Mrożone, pozbawione opakowania mięso położyć na odwróconym małym talerzu, umieszczonym w większym pojemniku lub na ruszcie do rozmrażania bądź plastikowym sicie, aby umożliwić spływanie płynu powstającego podczas rozmrażania.

Wyjmować po kolei rozmrożone kawałki.

Aby ugotować warzywa i owoce bez ich uprzedniego rozmrażania, należy użyć wyższej mocy mikrofal.

10.3 Odpowiednie naczynia i materiały do kuchenki mikrofalowej

Do gotowania w kuchence mikrofalowej używać tylko materiałów i naczyń do tego przeznaczonych. Patrz poniższa tabela.

Przed użyciem należy sprawdzić naczynie lub właściwości materiału, z którego wykonane jest naczynie.

Naczynia/materiał	Funkcja kuchenki mikrofalowej		Funkcja kuchenki mikrofalowej w trybie łączonym,
	Rozmrażanie	Podgrzewanie, Gotowanie	
Szkoło i porcelana odporne na wysoką temperaturę, bez metalowych elementów, np. szkło żaroodporne	✓	✓	✓
Szkoło i porcelana nieodporne na wysoką temperaturę bez srebrnych, złotych, platynowych lub innych metalowych elementów	✓	X	X
Szkoło i szkło ceramiczne z materiałów odpornych na wysoką i niską temperaturę	✓	✓	✓
Materiały ceramiczne bez kwarcowych i metalowych elementów oraz szkliska z zawartością metalu	✓	✓	X
Materiały ceramiczne, porcelana i fajans z niepowlekanym dnem lub z małymi otworami np. w uchwytach	X	X	X
Tworzywo sztuczne odporne na wysoką temperaturę do 200°C	✓	✓	X
Karton, papier	✓	X	X
Folia	✓	X	X
Folia do pieczenia z zamknięciem nadającym się do kuchenek mikrofalowych	✓	✓	X
Naczynia do pieczenia z metalu, np. emaliowane, żeliwne	X	X	✓
Formy do pieczenia lakierowane na czarno lub z powłoką silikonową	X	X	✓
Ruszt	X	X	✓
Naczynia przeznaczone do kuchenek mikrofalowych, np. talerz Crisp	X	✓	X

10.4 Gotowanie za pomocą mikrofal





Wskazówki dotyczące korzystania z funkcji mikrofal		
Efekt gotowania/rozmrężania	Możliwa przyczyna	Środek zaradczy
Potrawa jest zbyt sucha.	Ustawiono za wysoką moc. Ustawiono za długi czas gotowania.	Ustawić niższą moc i/lub krótszy czas gotowania.
Po upływie ustawionego czasu potrawa nie jest rozmrożona, jest zimna lub niedogotowana.	Ustawiono za krótki czas gotowania.	Ustawić dłuższy czas gotowania. Nie zwiększać mocy mikrofal.





Wskazówki dotyczące korzystania z funkcji mikrofal





Efekt gotowania/rozmróżania	Możliwa przyczyna	Środek zaradczy
Potrawa jest za gorąca na brzegach, ale niedogotowana w środku.	Ustawiono zbyt wysoką moc mikrofal.	Ustawić niższą moc i dłuższy czas gotowania.

ROZMRÓŻANIE

Umieścić pojemnik z potrawą na dnie komory.





 MIĘSO / RYBY Jeśli nie podano inaczej, ustawić moc na 100 W.	 (kg)	 (min)	 Czas odczekania (min.)
Stek	0.2	5 - 7	5 - 10
Mięso mielone, ustaw 200 W	0.5	7 - 8	5 - 10
Kurczak	1	30 - 35	10 - 20
Pierś kurczaka	0.15	5 - 9	10 - 15
Udka kurczaka	0.15	5 - 9	10 - 15
Cała ryba	0.5	10 - 15	5 - 10
Filet z ryby	0.5	12 - 15	5 - 10







 NABIAŁ Ustawić moc na 100 W.	 (kg)	 (min)	 Czas odczekania (min.)
Masło	0.25	4 - 6	5 - 10
Tarty ser	0.2	2 - 4	10 - 15

 CIASTA I CHLEB Jeśli nie podano inaczej, ustawić moc na 200 W.	 (kg)	 (min)	 Czas odczekania (min.)
Placek drożdżowy	1 szt.	2 - 3	15 - 20
Sernik, ustaw 100 W	1 szt.	2 - 4	15 - 20
Ciasto piaskowe	1 szt.	2 - 4	15 - 20
Chleb	1 kg	15 - 18	5 - 10
Chleb krojony	0,2 kg	3 - 5	5 - 10
Bułki	4 szt.	2 - 4	2 - 5

 OWOCE	 (kg)	 (W)	 (min)	 Czas od- czekania (min.)
Owoce	0.25	100	5 - 10	10 - 15

 ODGRZEWANIE	 (kg)	 (W)	 (min)	 Czas od- czekania (min.)
Żywność dla niemowląt w słoikach	0,2 kg	300	1 - 2	-
Mleko dla niemowląt, włoż łyżkę do butelki	180 ml	600	0:20-0:40	-
Mleko	200 ml	1000	1-1:30	-
Woda	200 ml	1000	1:30-2	-
Sos	200 ml	600	1 - 3	-
Zupa	300 ml	600	3 - 5	-
Mrożone dania gotowe	0,5 kg	400	10 - 15	2 - 5
Produkty gotowe	0,5 kg	600	6 - 9	2 - 5

 ROZTAPIANIE	 (kg)	 (W)	 (min)	 Czas od- czekania (min.)
Czekolada / Polewa czekoladowa	0.15	300	2 - 4	1 - 2
Masło	0.1	400	0:30-1:30	-

 GOTOWANIE	 (kg)	 (W)	 (min)	 Czas od- czekania (min.)
 Cała ryba	0,5 kg	500	8 - 10	2 - 5
Filet z ryby	0,5 kg	400	4 - 7	2 - 5
Warzywa, świeże	0,5 kg + 50 ml wody	600	5 - 15	-
Warzywa, mrożone	0,5 kg + 50 ml wody	600	10 - 20	-
Ziemniaki w mundurkach	0,5 kg	600	7 - 10	-
Ryż	0,2 kg + 400 ml wody	600	15 - 18	-

GOTOWANIE

**Czas od-
czekania (min.)**

Popcorn, umieścić torebkę na po-
pcorn na talerzu

-

1000

1:30-3

-

**Funkcja kuchenki mikrofalowej w trybie
łączonym**

Połączyć funkcje: Grill i Mikrofałe.



(kg)



(W)



(°C)



(min)

**Czas od-
czekania
(min.)**

Kurczak, połówka,
użyć drugiego pozio-
mu piekarnika

0,55 x 2
szt.

Okrągłe szklane na-
czynnie, Ø 26 cm

300

220

40

5

Zapiekane ziemniaki,
użyć drugiego pozio-
mu piekarnika

1

Okrągłe szklane na-
czynnie

300

200

40

10

Pieczeń wieprzowa,
użyć pierwszego po-
ziomu piekarnika

1

Szklane naczynie z
sitkiem

300

200

70

10

10.5 Informacja dla instytucji wykonujących testy

Testy zgodne z normą IEC . 60705.

Funkcja kuchenki mikrofalowej

Użyć rusztu, jeśli nie podano inaczej.



W



kg



min



Biszkopt

600

0.475

Dno

8 - 9

Obrócić naczynie o 1/4
obrotu po upływie połowy
czasu pieczenia.

Klops

400

0.9

1

25 - 27

Obrócić naczynie o 1/4
obrotu po upływie połowy
czasu pieczenia.

Krem jajeczny

300

1

2

30 - 33

Obrócić naczynie o 1/4
obrotu po upływie połowy
czasu pieczenia.

	W	kg		min	
Rozmrażanie mięsa	200	0.5		8 - 12	Obrócić mięso w połowie czasu pieczenia.

Funkcja kuchenki mikrofalowej w trybie łączonym

Użyć rusztu.

		W	°C		min	
Zapiekanka ziemniaczana, 1.1 kg	Grill + mikrofałe	400	160	1	44 - 46	Obrócić naczynie o 1/4 obrotu po upływie połowy czasu pieczenia.
Kurczak 1,1 kg	Grill + mikrofałe	400	230	2	44 - 46	-

11. KONSERWACJA I CZYSZCZENIE

OSTRZEŻENIE!

Patrz rozdział dotyczący bezpieczeństwa.

11.1 Uwagi dotyczące czyszczenia



Środki czyszczące

Przód urządzenia należy czyścić tylko ściereczką z mikrofibry zwilżoną ciepłą wodą z łagodnym detergentem.

Użyć roztworu czyszczącego, aby wyczyścić metalowe powierzchnie.

Usunąć plamy za pomocą łagodnego detergentu.



Codziennie użytkowanie

Czyścić komorę po każdym użyciu. Nagromadzenie się tłuszczu lub innych zabrudzeń może skutkować pożarem.

Ostrożnie oczyścić górną ściankę urządzenia z zabrudzeń i tłuszczu.

Nie pozostawiać gotowych potraw w urządzeniu na dłużej niż 20 minut. Po każdym użyciu należy osuszyć komorę tylko ściereczką z mikrofibry.



Aksesoria

Po każdym użyciu należy wyczyścić wszystkie akcesoria i pozostawić do wyschnięcia. Do czyszczenia należy użyć tylko ściereczki zwilżonej ciepłą wodą z dodatkiem łagodnego detergentu. Nie myć akcesoriów w zmywarce.

Do czyszczenia akcesoriów z powłoką zapobiegającą przywieraniu nie należy używać ściernych środków czyszczących ani przedmiotów o ostrych krawędziach.

11.2 Sposób wyjmowania: Prowadnice blach

Wyjąć prowadnice blach, aby wyczyścić piekarnik.

Krok 1 Wyłączyć piekarnik i zaczekać, aż ostygnie.

Krok 2 Ostrożnie pociągnąć prowadnice blach w górę i zdjąć z przedniego zaczepu.

Krok 3 Odciągnąć przednią część prowadnic blach od bocznej ścianki.

Krok 4 Wyciągnąć prowadnice z tylnego zaczepu.

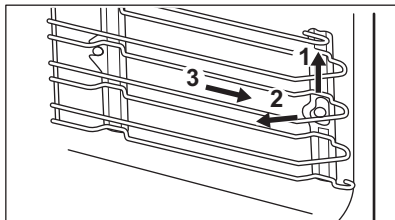

Zamontować prowadnice blach w odwrotnej kolejności.

11.3 Sposób wymiany: Oświetlenie

⚠ OSTRZEŻENIE!

Zagrożenie porażeniem prądem.
Żarówka może być gorąca.

Aby uniknąć zabrudzenia żarówki halogenowej tłuszczem, należy chwycić ją przez szmatkę.

Przed wymianą żarówki oświetlenia:

Krok 1

Wyłączyć piekarnik. Odczekać, aż piekarnik ostygnie.

Krok 2

Odłączyć piekarnik od zasilania.

Krok 3

Umieścić ściereczkę na dnie komory.

Oświetlenie

Krok 1 Obrócić szklany klosz, aby go zdjąć.

Krok 2 Wyczyścić szklany klosz.

Krok 3 Wymienić żarówkę na nową, odporną na temperaturę 300 °C.

Krok 4 Założyć szklany klosz.

12. ROZWIĄZANIE PROBLEMÓW

⚠ OSTRZEŻENIE!

Patrz rozdział dotyczący bezpieczeństwa.

12.1 Co zrobić, gdy...

W przypadkach nieuwzględnionych w tabeli należy skontaktować się z autoryzowanym centrum serwisowym.



Piekarnik nie włącza się lub nie nagrzewa się

Problem	Sprawdzić, czy...
Nie można uruchomić piekarnika ani nim sterować.	Piekarnik podłączono prawidłowo do źródła zasilania.
Piekarnik nie nagrzewa się.	Wyłączono funkcję samoczynnego wyłączenia.
Piekarnik nie nagrzewa się.	Zadziałał bezpiecznik.
Piekarnik nie nagrzewa się.	Wyłączona jest blokada uruchomienia.



Podzespoły

Problem	Sprawdzić, czy...
Oświetlenie nie działa.	Żarówka oświetlenia jest przepalona.

Kody błędów



Na wyświetlaczu widoczne jest wskazanie...	Sprawdzić, czy...

Kody błędów



12:00	Nastąpiła przerwa w zasilaniu. Ustawianie aktualnej godziny
-------	---

Jeśli wyświetlacz pokazuje kod błędu, którego nie uwzględniono w tabeli, należy wyłączyć i ponownie włączyć bezpiecznik domowy, aby ponownie uruchomić piekarnik. Jeśli kod błędu pojawi się ponownie, należy skontaktować się z autoryzowanym centrum serwisowym.

12.2 Dane serwisowe

Jeżeli rozwiązanie problemu we własnym zakresie nie jest możliwe, należy skontaktować się ze sprzedawcą lub z autoryzowanym punktem serwisowym.

Dane niezbędne dla serwisu znajdują się na tabliczce znamionowej. Tabliczka znamionowa znajduje się na przedniej ramie komory urządzenia. Nie usuwaj tabliczki znamionowej z komory piekarnika.

Zalecamy zapisanie w tym miejscu danych:

Model (MOD.)
Numer produktu (PNC)
Numer seryjny (S.N.)

13. EFEKTYWNOŚĆ ENERGETYCZNA

13.1 Informacje o produkcie dotyczące poboru mocy i maksymalnego czasu do osiągnięcia odpowiedniego trybu niskiego poboru mocy

Zużycie energii elektrycznej w trybie czuwania	0.8 W
Maksymalny czas potrzebny na automatyczne przejście urządzenia do odpowiedniego trybu niskiego poboru mocy	20 min

13.2 Oszczędzanie energii

Upewnij się, że drzwi urządzenia są zamknięte podczas jego pracy. Nie otwieraj zbyt często drzwi podczas pieczenia. Dbaj, aby uszczelka drzwi była czysta i prawidłowo umieszczona.

Korzystanie z metalowych naczyń pozwala oszczędzać energię (tylko w razie użycia innych funkcji niż kuchenka mikrofalowa).

Gdy nie jest to konieczne, nie należy wstępnie nagrzewać urządzenia przed rozpoczęciem pieczenia.

Przygotowując kilka potraw, należy w miarę możliwości skracać przerwy między ich pieczeniem.

14. OCHRONA ŚRODOWISKA

Materiały oznaczone symbolem  należy poddać utylizacji. Opakowanie urządzenia włożyć do odpowiedniego pojemnika w celu przeprowadzenia recyklingu. Należy zadbać o ponowne przetwarzanie odpadów urządzeń elektrycznych i elektronicznych, aby chronić środowisko naturalne oraz ludzkie zdrowie.

Nie wolno wyrzucać urządzeń oznaczonych symbolem  razem z odpadami domowymi. Należy zwrócić produkt do miejscowego punktu ponownego przetwarzania lub skontaktować się z odpowiednimi władzami miejskimi.







electrolux.com

867387965-A-292025



CE