

KVLAE00WT



---

PL Piekarnik z funkcją mikrofal

---

Instrukcja obsługi



# MYŚLIMY O TOBIE

Dziękujemy za zakup urządzenia Electrolux. Jest ono owocem dziesięcioleci doświadczeń i innowacji. To pomysłowe i stylowe urządzenie zostało zaprojektowane z myślą o Tobie. Użytkując je, zawsze ma się pewność uzyskania wspaniałych efektów.

Witamy w świecie marki Electrolux

Przejdź na naszą witrynę internetową:



Wskazówki dotyczące użytkowania, broszury, pomoc w rozwiązywaniu problemów oraz informacje dotyczące serwisu i napraw:

[www.electrolux.com/support](http://www.electrolux.com/support)



Zarejestruj produkt, aby korzystać z lepszej obsługi serwisowej:

[www.registerelectrolux.com](http://www.registerelectrolux.com)



Kup akcesoria, materiały eksploatacyjne i oryginalne części zamienne do swojego urządzenia:

[www.electrolux.com/shop](http://www.electrolux.com/shop)



Więcej przepisów, wskazówek i rozwiązań problemów znajdziesz w aplikacji **My Electrolux Kitchen**.



## OBSŁUGA KLIENTA I SERWIS

Należy zawsze używać oryginalnych części zamiennych.

Przed kontaktem z autoryzowanym centrum serwisowym należy przygotować poniższe dane:

Model, numer produktu, numer seryjny.

Informacje można znaleźć na tabliczce znamionowej.

 Ostrzeżenie/przestroga — informacje dotyczące bezpieczeństwa

 Ogólne informacje i wskazówki

 Informacje dotyczące środowiska naturalnego

## SPIS TREŚCI

<b>1. INFORMACJE DOTYCZĄCE BEZPIECZEŃSTWA.....</b>	<b>4</b>	<b>3. OPIS URZĄDZENIA.....</b>	<b>12</b>
1.1 Bezpieczeństwo dzieci i osób o ograniczonych zdolnościach ruchowych, sensorycznych lub umysłowych.....	4	3.1 Ogólne informacje.....	12
1.2 Ogólne zasady bezpieczeństwa.....	5	3.2 Akcesoria.....	12
<b>2. WSKAZÓWKI DOTYCZĄCE BEZPIECZEŃSTWA.....</b>	<b>7</b>	<b>4. PANEL STEROWANIA.....</b>	<b>12</b>
2.1 Instalacja.....	7	4.1 Widok panelu sterowania.....	12
2.2 Podłączenie elektryczne.....	8	4.2 Wyświetlacz.....	13
2.3 Sposób używania.....	9	<b>5. PRZED PIERWSZYM UŻYCIEM.....</b>	<b>14</b>
2.4 Konserwacja i czyszczenie.....	10	5.1 Czyszczenie wstępne .....	15
2.5 Naczynia szklane.....	10	5.2 Pierwsze połączenie.....	15
2.6 Oświetlenie wewnętrzne.....	11	5.3 Połączenie bezprzewodowe  .....	15
2.7 Serwis.....	11	5.4 Licencje na oprogramowanie.....	16
2.8 Utylizacja.....	11	<b>6. CODZIENNE UŻYTKOWANIE.....</b>	<b>16</b>
		6.1 Jak ustawić: Funkcje pieczenia.....	16
		6.2 Jak ustawić: Funkcje kuchenki mikrofalowej.....	16

6.3 Obsługa urządzenia: Szybkie uruchomienie kuchenki mikrofalowej ..	17	10.5 Tabele pieczenia na potrzeby ośrodków przeprowadzających testy...	30
6.4 Jak ustawić:		<b>11. KONSERWACJA I CZYSZCZENIE.....</b>	<b>31</b>
Gotowanie wspomagane.....	18	11.1 Uwagi dotyczące czyszczenia....	32
6.5 Funkcje pieczenia.....	18	11.2 Sposób wyjmowania: Prowadnice blach .....	32
<b>7. FUNKCJE ZEGARA.....</b>	<b>21</b>	11.3 Sposób wymiany: Oświetlenie.....	33
7.1 Opis funkcji zegara.....	21	<b>12. ROZWIĄZYWANIE PROBLEMÓW.....</b>	<b>33</b>
7.2 Jak ustawić: Funkcje zegara.....	22	12.1 Co zrobić, gdy.....	33
<b>8. KORZYSTANIE Z AKCESORIÓW.....</b>	<b>24</b>	12.2 Jak postępować: Kody błędów....	35
8.1 Wkładanie akcesoriów.....	24	12.3 Dane serwisowe.....	36
<b>9. DODATKOWE FUNKCJE.....</b>	<b>25</b>	<b>13. EFEKTYWNOŚĆ ENERGETYCZNA.....</b>	<b>36</b>
9.1 Jak zapisać ustawienia: Ulubione..	25	13.1 Oszczędzanie energii.....	36
9.2 Automatyczne wyłączenie.....	25	<b>14. STRUKTURA MENU.....</b>	<b>37</b>
9.3 Wentylator chłodzący.....	25	14.1 Menu.....	37
9.4 Mechaniczna blokada drzwi.....	26	14.2 Podmenu: Opcje.....	37
9.5 Obsługa urządzenia: Mechaniczna blokada drzwi.....	26	14.3 Podmenu: Połączenia.....	38
<b>10. WSKAZÓWKI I PORADY.....</b>	<b>27</b>	14.4 Podmenu: Konfiguracja.....	38
10.1 Zalecenia dotyczące pieczenia... 27		14.5 Podmenu: Serwis.....	39
10.2 Zalecenia dotyczące korzystania z mikrofal .....	27	<b>15. TO PROSTE!.....</b>	<b>39</b>
10.3 Odpowiednie naczynia i materiały do kuchenki mikrofalowej .....	28	<b>16. OCHRONA ŚRODOWISKA.....</b>	<b>41</b>
10.4 Zalecane ustawienia mocy dla różnych rodzajów potraw.....	29		

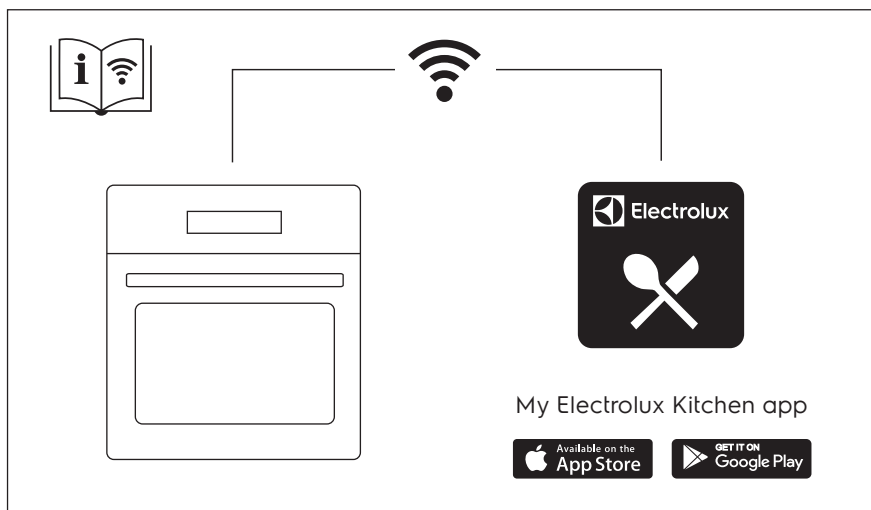

Producent zastrzega sobie możliwość wprowadzenia zmian bez wcześniejszego powiadomienia.

## **1. INFORMACJE DOTYCZĄCE BEZPIECZEŃSTWA**

---

Przed przystąpieniem do instalacji i rozpoczęciem eksploatacji urządzenia należy uważnie zapoznać się z dołączoną instrukcją obsługi. Producent nie odpowiada za obrażenia ciała ani szkody spowodowane nieprawidłową instalacją lub eksploatacją produktu. Należy zachować instrukcję obsługi w bezpiecznym i łatwo dostępnym miejscu w celu wykorzystania w przyszłości.

### **1.1 Bezpieczeństwo dzieci i osób o ograniczonych zdolnościach ruchowych, sensorycznych lub umysłowych**

- Urządzenie mogą obsługiwać dzieci po ukończeniu ósmego roku życia oraz osoby o ograniczonych zdolnościach fizycznych, sensorycznych lub umysłowych, a także nieposiadające odpowiedniej wiedzy lub doświadczenia, jeśli będą one nadzorowane lub zostaną poinstruowane w zakresie bezpiecznego korzystania z urządzenia i będą świadome związanych z tym zagrożeń. Dzieci w wieku poniżej 8 lat i osoby o znacznym stopniu niepełnosprawności nie powinny zbliżać się urządzenia, jeśli nie znajdują się pod stałym nadzorem.
- Dzieci należy pilnować, aby nie bawiły się urządzeniem i urządzeniami mobilnymi z aplikacją My Electrolux Kitchen .
- Przechowywać opakowanie w miejscu niedostępnym dla dzieci lub zutylizować je w odpowiedni sposób.
- **OSTRZEŻENIE:** Podczas działania urządzenia jego nieosłonięte elementy nagrzewają się do wysokiej temperatury. Dzieci i zwierzęta domowe nie powinny się zbliżać do pracującego lub stygnącego urządzenia.

- Jeśli urządzenie wyposażono w blokadę uruchomienia, zaleca się jej włączenie.
- Dzieci nie powinny zajmować się czyszczeniem ani konserwacją urządzenia bez odpowiedniego nadzoru.

## 1.2 Ogólne zasady bezpieczeństwa

- Urządzenie jest przeznaczone wyłącznie do stosowania w kuchni.
- Urządzenie to przeznaczone jest do użytku domowego w pomieszczeniach zamkniętych.
- Urządzenie to można używać w biurach, pokojach hotelowych, pokojach w pensjonatach, domach dla gości w gospodarstwach rolnych i innych podobnych miejscach, gdzie użytkowanie nie przekracza średniego poziomu użytkowania w gospodarstwie domowym.
- Instalacji urządzenia i wymiany jego przewodu zasilającego może dokonać wyłącznie osoba o odpowiednich kwalifikacjach.
- Nie uruchamiać urządzenia przed zainstalowaniem go w zabudowie.
- Przed przystąpieniem do jakichkolwiek czynności konserwacyjnych należy odłączyć urządzenie od zasilania.
- Jeśli przewód zasilający jest uszkodzony, musi go wymienić producent, autoryzowane centrum serwisowe lub inna wykwalifikowana osoba, aby zapobiec ryzyku porażenia prądem.
- **OSTRZEŻENIE:** Przed przystąpieniem do wymiany żarówki należy upewnić się, że urządzenie jest wyłączone, aby uniknąć porażenia prądem elektrycznym.
- **OSTRZEŻENIE:** Podczas działania urządzenia jego nieosłonięte elementy nagrzewają się do wysokiej temperatury. Należy uważać, aby nie dotknąć grzałek ani powierzchni komory urządzenia.
- Do wyjmowania lub wkładania akcesoriów i naczyń należy zawsze używać rękawic kuchennych.

## INFORMACJE DOTYCZĄCE BEZPIECZEŃSTWA

---

- Nie włączać funkcji kuchenki mikrofalowej, gdy urządzenie jest puste. Metalowe części wewnątrz komory mogą spowodować powstanie łuku elektrycznego.
- Podczas gotowania w kuchence mikrofalowej nie można używać metalowych pojemników na żywność lub napoje. Ograniczenie to nie obowiązuje, jeśli producent określi rozmiar i kształt metalowych pojemników przeznaczonych do gotowania w kuchence mikrofalowej.
- **OSTRZEŻENIE:** Jeśli nastąpi uszkodzenie drzwi lub ich uszczelki, urządzenie nie może być używane do czasu naprawy przez wykwalifikowaną osobę.
- **OSTRZEŻENIE:** Tylko wykwalifikowana osoba może wykonywać czynności serwisowe lub naprawcze związane z demontażem osłony zapewniającej ochronę przed narażeniem na działanie energii mikrofalowej.
- **OSTRZEŻENIE:** Nie podgrzewać cieczy ani żadnych potraw w szczelnych pojemnikach. Mogą one wybuchnąć.
- Należy stosować wyłącznie akcesoria i naczynia przeznaczone do kuchenek mikrofalowych.
- Podgrzewając żywność w pojemnikach z papieru lub tworzywa, należy obserwować urządzenie, ponieważ występuje zagrożenie zapłonem.
- Urządzenie jest przeznaczone do podgrzewania żywności i napojów. Suszenie żywności lub odzieży oraz podgrzewanie podkładek podgrzewających, pantofli, gąbek, wilgotnej szmatki i podobnych elementów może prowadzić do obrażeń ciała, zapalenia lub pożaru.
- Jeśli z urządzenia wydobywa się dym, należy je wyłączyć lub odłączyć od zasilania i pozostawić zamknięte drzwi w celu wypalenia płomienia.
- Podgrzewanie napojów w kuchence mikrofalowej może spowodować opóźnione wrzenie z erupcją. Należy zachować ostrożność przy obchodzeniu się z pojemnikiem.

# WSKAZÓWKI DOTYCZĄCE BEZPIECZEŃSTWA

---

- Zawartość butelek do karmienia i słoików dla niemowląt należy wymieszać lub wstrząsnąć, a następnie sprawdzić temperaturę przed spożyciem, aby uniknąć poparzenia.
- Jajka w skorupkach i całe jajka nie powinny być podgrzewane w urządzeniu, ponieważ mogą eksplodować, nawet po zakończeniu podgrzewania w kuchence mikrofalowej.
- Aby wymontować prowadnice blach, należy najpierw pociągnąć ich przednią część, a następnie odciągnąć tylną od ścianek bocznych. Zamontować prowadnice blach w odwrotnej kolejności.
- Urządzenie należy regularnie czyścić i usuwać wszelkie pozostałości żywności.
- Do czyszczenia urządzenia nie wolno używać sprzętów czyszczących parą.
- Do czyszczenia szyb w drzwiach nie używać ściernych środków czyszczących ani ostrych, metalowych myjek, ponieważ mogą one porysować powierzchnię, co może skutkować pęknięciem szkła.
- Nieutrzymywanie urządzenia w czystym stanie może spowodować pogorszenie stanu jego powierzchni, co może negatywnie wpływać na żywotność urządzenia i spowodować niebezpieczną sytuację.

## 2. WSKAZÓWKI DOTYCZĄCE BEZPIECZEŃSTWA

---

### 2.1 Instalacja



#### **OSTRZEŻENIE!**

Urządzenie może zainstalować wyłącznie wykwalifikowana osoba.

- Usunąć wszystkie elementy opakowania.
- Nie instalować ani nie używać uszkodzonego urządzenia.
- Należy postępować zgodnie z instrukcją instalacji dołączoną do urządzenia.
- Zachować ostrożność podczas przenoszenia urządzenia, ponieważ jest ono ciężkie. Należy zawsze stosować rękawice ochronne i mieć na stopach pełne obuwie.
- Nigdy nie ciągnąć urządzenia za uchwyt.
- Zainstalować urządzenie w odpowiednim i bezpiecznym miejscu, które spełnia wymagania instalacyjne.
- Zachować minimalne odstępów od innych urządzeń i mebli.

# WSKAZÓWKI DOTYCZĄCE BEZPIECZEŃSTWA

- Przed zamontowaniem urządzenia należy sprawdzić, czy drzwi otwierają się bez oporu.
- Urządzenie wyposażono w elektryczny układ chłodzenia. Układ zasilany jest napięciem elektrycznym.
- Urządzenie do zabudowy musi spełniać wymogi dotyczące stabilności DIN 68930.

Minimalna wysokość szafki (minimalna wysokość szafki pod blatem)	444 (460) mm
Szerokość szafki	560 mm
Głębokość szafki	550 (550) mm
Wysokość przedniej części urządzenia	455 mm
Wysokość tylnej części urządzenia	440 mm
Szerokość przedniej części urządzenia	595 mm
Szerokość tylnej części urządzenia	559 mm
Głębokość urządzenia	567 mm
Głębokość części urządzenia do zabudowy	546 mm
Głębokość z otworzonymi drzwiami	882 mm
Minimalna wielkość otworu wentylacyjnego. Otwór umieszczony na dole z tyłu	560x20 mm
Długość przewodu zasilającego Przewód jest umiejscowiony w prawym tylnym rogu	1500 mm
Wkręty mocujące	3.5x25 mm

## 2.2 Podłączenie elektryczne



### **OSTRZEŻENIE!**

Zagrożenie pożarem i porażeniem prądem elektrycznym.

- Wszystkie połączenia elektryczne powinien wykonać wykwalifikowany elektryk.
- Urządzenie musi być uziemione.
- Upewnić się, że parametry na tabliczce znamionowej odpowiadają parametrom znamionowym źródła zasilania.
- Należy używać wyłącznie prawidłowo zamontowanego gniazda elektrycznego z uziemieniem.
- Nie stosować rozgałęźników ani przedłużaczy.

- Należy zwrócić uwagę, aby nie uszkodzić wtyczki ani przewodu zasilającego. Wymiany przewodu zasilającego można dokonać wyłącznie w naszym autoryzowanym centrum serwisowym.
- Przewody zasilające nie mogą dotykać ani przebiegać w pobliżu drzwi urządzenia lub wnęki pod urządzeniem, zwłaszcza gdy urządzenie działa i drzwi są mocno rozgrzane.
- Zarówno dla elementów znajdujących się pod napięciem, jak i zaizolowanych części, zabezpieczenie przed porażeniem prądem należy zamocować w taki sposób, aby nie można go było odłączyć bez użycia narzędzi.
- Podłączyć wtyczkę do gniazda elektrycznego dopiero po zakończeniu instalacji. Należy zadbać o to, aby po zakończeniu instalacji urządzenia wtyczka przewodu zasilającego była łatwo dostępna.
- Jeśli gniazdo elektryczne jest obluźwane, nie wolno podłączać do niego wtyczki.
- Odłączając urządzenie, nie należy ciągnąć za przewód zasilający. Należy zawsze ciągnąć za wtyczkę sieciową.
- Konieczne jest zastosowanie odpowiednich wyłączników obwodu zasilania: wyłączników automatycznych, bezpieczników topikowych (typu wykręcanego – wyjmowanych z oprawki), wyłączników różnicowoprądowych oraz styczników.
- W instalacji elektrycznej należy zastosować wyłącznik obwodu umożliwiający odłączenie urządzenia od zasilania na wszystkich biegunach. Wyłącznik obwodu musi mieć rozwarście styków wynoszące minimum 3 mm.
- Urządzenie wyposażono w przewód zasilający oraz wtyczkę.

## 2.3 Sposób używania



### **OSTRZEŻENIE!**

Zagrożenie odniesieniem obrażeń, oparzeniem, porażeniem prądem lub wybuchem.

- Nie zmieniać parametrów technicznych urządzenia.
- Upewnić się, że otwory wentylacyjne są drożne.
- Nie pozostawiać urządzenia bez nadzoru podczas pracy.
- Wyłączyć urządzenie po każdym użyciu.
- Zachować ostrożność podczas otwierania drzwi, gdy urządzenie pracuje. Może dojść do uwolnienia gorącego powietrza.
- Nie wolno obsługiwać urządzenia mokrymi rękami lub gdy ma ono kontakt z wodą.
- Nie naciskać na otworzone drzwi.
- Nie używać urządzenia jako powierzchni roboczej ani miejsca do przechowywania.
- Ostrożnie otworzyć drzwi urządzenia. Stosowanie składników zawierających alkohol może powodować zmieszanie alkoholu i powietrza.
- Podczas otwierania drzwi urządzenia nie wolno dopuszczać do kontaktu iskier lub otwartego płomienia z urządzeniem.
- Nie umieszczać produktów łatwopalnych ani przedmiotów nasączonych łatwopalnymi produktami w pobliżu lub na urządzeniu.
- Nie należy udostępniać innym osobom hasła do swojej sieci Wi-Fi.
- Nie używać funkcji kuchenki mikrofalowej do wstępnego nagrzewania piekarnika.



### **OSTRZEŻENIE!**

Zagrożenie uszkodzeniem urządzenia.

- Aby zapobiec uszkodzeniu lub przebarwieniu się emalii:
  - Nie należy kłaść folii aluminiowej bezpośrednio na dnie komory urządzenia.

# WSKAZÓWKI DOTYCZĄCE BEZPIECZEŃSTWA

- Nie wlewać wody bezpośrednio do gorącego urządzenia.
- Nie należy pozostawiać wilgotnych naczyń ani potraw w urządzeniu po zakończeniu pieczenia.
- Podczas wyjmowania lub wyjmowania akcesoriów należy zachować ostrożność.
- Odbarwienie emalii lub stali nierdzewnej nie ma wpływu na działanie urządzenia.
- Do pieczenia wilgotnych ciast użyć głębokiej blachy. Soki owocowe powodują trwałe plamy.
- Należy zawsze gotować z zamkniętymi drzwiczkami urządzenia.
- Jeśli urządzenie zainstalowano za ścianką meblową (np. za drzwiami szafki), nie wolno zamykać drzwi podczas pracy urządzenia. Połączenie wysokiej temperatury i wilgoci wewnątrz zamkniętego mebla może doprowadzić do uszkodzenia urządzenia, mebla lub podłogi. Nie zamykać drzwi szafki do czasu całkowitego ostygnięcia urządzenia.

## 2.4 Konserwacja i czyszczenie



### **OSTRZEŻENIE!**

Zagrożenie odniesieniem obrażeń, pożarem lub uszkodzeniem urządzenia.

- Przed przystąpieniem do konserwacji należy wyłączyć urządzenie i wyjąć wtyczkę przewodu zasilającego z gniazda elektrycznego.
- Upewnić się, że urządzenie ostygło. Występuje zagrożenie pęknięciem szyby w drzwiach urządzenia.
- Jeśli szyba pęknie, należy ją niezwłocznie wymienić. Należy skontaktować się z autoryzowanym centrum serwisowym.
- Przy zdejmowaniu drzwi urządzenia należy zachować ostrożność. Drzwi są ciężkie!
- Po każdym użyciu wytrzeć do sucha komorę, i drzwi. Para powstała w wyniku działania urządzenia skrapla się na ściankach komory i może powodować korozję.
- Aby zapobiec uszkodzeniu powierzchni urządzenia, należy regularnie ją czyścić.
- Resztki tłuszczu i potraw w urządzeniu mogą być przyczyną powstania pożaru lub łuku elektrycznego podczas działania funkcji kuchenki mikrofalowej.
- Czyścić urządzenie za pomocą wilgotnej szmatki. Stosować wyłącznie obojętne detergenty. Nie używać produktów ściernych, myjek do szorowania, rozpuszczalników ani metalowych przedmiotów.
- Stosując aerozol do piekarników, należy przestrzegać wskazówek dotyczących bezpieczeństwa umieszczonych na jego opakowaniu.

## 2.5 Naczynia szklane

Z naczyniami szklanymi należy obchodzić się z zachowaniem odpowiedniej ostrożności, w przeciwnym razie może dojść do ich pęknięcia, wyszczerbienia lub głębokiego zarysowania:

- Unikać kontaktu naczyń szklanych z zimną wodą lub innymi płynami, ponieważ nagłe obniżenie temperatury może spowodować natychmiastowe pęknięcie szkła. Fragmenty rozbitego szkła mogą być bardzo ostre i trudne do zlokalizowania.
- Nie stawiać gorących naczyń szklanych na mokrej lub chłodnej powierzchni, bezpośrednio na białce lub na metalowej powierzchni; nie chwytać gorących naczyń szklanych za pomocą mokrej ściereczki.
- Nie używać ani nie naprawiać naczyń szklanych, które są wyszczerbione, pęknięte lub głęboko zarysowane.
- Nie upuszczać naczyń szklanych na twarde przedmioty, nie rzucać nimi ani nie uderzać w nie przyborami kuchennymi.

# WSKAZÓWKI DOTYCZĄCE BEZPIECZEŃSTWA

- Nie nagrzewać pustych lub prawie pustych naczyń szklanych w kuchence mikrofalowej, nie przegrzewać oleju ani masła w kuchence mikrofalowej (ograniczyć czas gotowania do minimum).

Pozostawić gorące naczynia szklane do ostygnięcia na półce, podstawce lub na suchej ściereczce. Upewnić się, że naczynie szklane ostygło przed umyciem go albo włożeniem do chłodziarki lub zamrażarki.

Unikać chwytania gorących naczyń szklanych (także naczyń z silikonowymi uchwytami) bez użycia suchych rękawic ochronnych.

Unikać niezalecanego użycia w kuchence mikrofalowej (np. użycia piekarnika bez potrawy lub z jej małą ilością).

## 2.6 Oświetlenie wewnętrzne



### **OSTRZEŻENIE!**

Zagrożenie porażeniem prądem.

- Informacja dotycząca oświetlenia w urządzeniu i elementów oświetleniowych sprzedawanych osobno jako części zamienne: Zastosowane elementy oświetleniowe są przystosowane do pracy w wymagających warunkach fizycznych (temperatura, drgania, wilgotność) w urządzeniach domowych lub są przeznaczone do sygnalizacji stanu działania urządzenia. Nie są one przeznaczone do innych zastosowań i nie nadają się do oświetlania pomieszczeń domowych.
- W ten produkt wbudowano źródło światła o klasie efektywności energetycznej G.
- Używać wyłącznie żarówek tego samego typu.

## 2.7 Serwis

- Aby naprawić urządzenie, należy skontaktować się z autoryzowanym centrum serwisowym.
- Należy stosować wyłącznie oryginalne części zamienne.

## 2.8 Utylizacja



### **OSTRZEŻENIE!**

Zagrożenie odniesieniem obrażeń lub uduszeniem.

- Aby uzyskać informacje dotyczące prawidłowej utylizacji produktu, należy skontaktować się z lokalnymi władzami.
- Odłączyć urządzenie od źródła zasilania.
- Odciąć przewód zasilający blisko urządzenia i oddać do utylizacji.
- Wymontować zatrask drzwí, aby uniemożliwić zamknięcie się dziecka lub zwierzęcia w urządzeniu.

## 3. OPIS URZĄDZENIA

---

### 3.1 Ogólne informacje

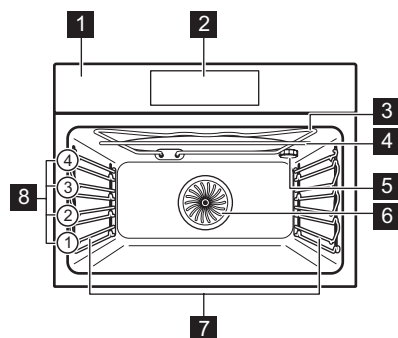

- 1** Panel sterowania
- 2** Wyświetlacz
- 3** Grzałka
- 4** Generator mikrofal
- 5** Lampa
- 6** Wentylator
- 7** Prowadnice blach, wyjmowane
- 8** Poziomy umieszczania potraw

### 3.2 Akcesoria

#### Ruszt

Do naczyń, form do ciast, pieczeni.

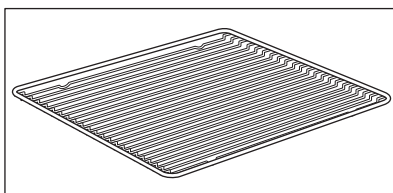

#### Blacha do pieczenia ciasta

Do ciast i ciasteczek.

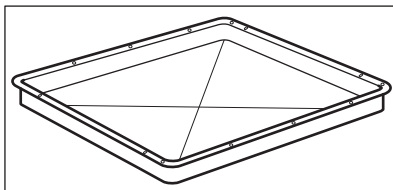

#### Szklana dolna płyta kuchenki mikrofalowej

Do przyrządzania potraw w trybie kuchenki mikrofalowej.

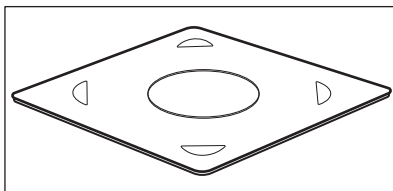

## 4. PANEL STEROWANIA

---

### 4.1 Widok panelu sterowania

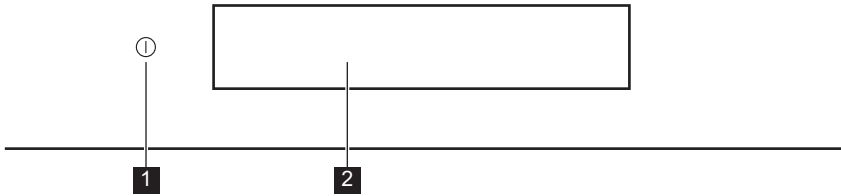

<b>1</b>	Włącz / Wyłącz	Naciśnij i przytrzymaj , aby włączyć lub wyłączyć urządzenie.
<b>2</b>	Wyświetlacz	Pokazuje aktualne ustawienia urządzenia.

<b>Naciskaj przycisk</b>	<b>Przesunięcie</b>	<b>Nacisnąć i przytrzymać</b>
Dotknąć powierzchni placem.	Przesunąć palcem po powierzchni.	Dotknąć powierzchni przez 3 sekundy.





## 4.2 Wyświetlacz

	<p>Wyświetlacz z maksymalną liczbą ustawionych funkcji.</p> <ul style="list-style-type: none"> <li>A. Menu / Powrót</li> <li>B. Wi-Fi (tylko wybrane modele)</li> <li>C. Aktualna godzina</li> <li>D. Informacje</li> <li>E. Timer</li> <li>F. Szybkie uruchomienie kuchenki mikrofalowej</li> <li>G. START/STOP</li> <li>H. Temperatura / Timer kuchenki mikrofalowej</li> <li>I. Pasek postępu / Suwak</li> <li>J. Więcej</li> <li>K. Funkcje pieczenia</li> </ul>
--	--



### Wskaźniki na wyświetlaczu

**Podstawowe wskaźniki** – służą do obsługi wyświetlacza.





# PRZED PIERWSZYM UŻYCIEM

 Potwierdzenie wyboru lub ustawienia lub powrót do poprzedniego poziomu menu.	 Potwierdzenie wyboru lub ustawienia lub powrót do poprzedniego poziomu menu.	 Powrót do poprzedniego poziomu menu / anulowanie ostatniej czynności.	 Włączanie i wyłączanie opcji.
---	---	--	--



**Alarm dźwiękowy wskaźniki funkcji** – po upływie ustawionego czasu pieczenia rozlegnie się sygnał dźwiękowy.

 Funkcja jest włączona.	 Funkcja jest włączona. Pieczenie kończy się automatycznie.	 Alarm dźwiękowy jest wyłączony.
---	---	--

## Wskaźniki timera

 Aby ustawić funkcję: Uruchomienie z opóźnieniem.	 Anulowanie ustawienia.	 Timer uruchamia się po zamknięciu drzwi urządzenia.	 Zegar uruchamia się po osiągnięciu przez urządzenie ustawionej temperatury.	 Zegar uruchamia się po rozpoczęciu pieczenia.
---	---	--	--	--

**Wi-Fi wskaźniki** – urządzenie można podłączyć do sieci Wi-Fi.

 Wi-Fi połączenie jest włączone.	 Wi-Fi połączenie jest wyłączone.
---	--

**Operacja zdalna wskaźnik** – urządzeniem można sterować zdalnie.

 Operacja zdalna jest wł.
---



## 5. PRZED PIERWSZYM UŻYCIEM



### OSTRZEŻENIE!

Patrz rozdział dotyczący bezpieczeństwa.

## 5.1 Czyszczenie wstępne

		
<b>Krok 1</b>	<b>Krok 2</b>	<b>Krok 3</b>
Wyjąć z urządzenia wszystkie akcesoria i prowadnice blach.	Urządzenie i akcesoria należy czyścić tylko ściereczką z mikrofibry, używając ciepłej wody z łagodnym detergentem.	Umieścić akcesoria i wyjmowane prowadnice blach w urządzeniu.

## 5.2 Pierwsze połączenie



Po podłączeniu urządzenia po raz pierwszy do zasilania na wyświetlaczu pojawi się wiadomość powitalna.

Należy ustawić: Język, Jasność wyświetlacza, Głośność sygnału, Aktualna godzina, połączenie bezprzewodowe.

## 5.3 Połączenie bezprzewodowe

Do podłączenia urządzenia potrzebne są:

- sieć bezprzewodowa z połączeniem internetowym,
- Smartfon połączony z tą samą siecią bezprzewodową.

<b>Krok 1</b>	Należy pobrać aplikację na smartfon My Electrolux Kitchen i postępować zgodnie z instrukcją wskazującą kolejne kroki.
<b>Krok 2</b>	Włączyć urządzenie.
<b>Krok 3</b>	Nacisnąć:  . Wybrać: Ustawienia / Połączenia.
<b>Krok 4</b>	 — przesunąć lub nacisnąć, aby włączyć: Wi-Fi.
<b>Krok 5</b>	Należy wybrać sieć bezprzewodową z połączeniem internetowym. Moduł bezprzewodowy urządzenia uruchomi się w ciągu 90 sek.

Częstotliwość	WLAN 2,4 GHz
	2412–2484 MHz
Protokół	IEEE 802.11b DSSS/802.11g/n OFDM
Maksymalna moc	EIRP < 20 dBm (100 mW)

## 5.4 Licencje na oprogramowanie

Oprogramowanie tego produktu zawiera elementy oparte na oprogramowaniu open source. Electrolux uznaje wkład otwartych społeczności i społeczności robotyki w rozwój. Aby uzyskać dostęp do kodu źródłowego tych bezpłatnych i otwartych elementów oprogramowania, którego warunki licencji wymagają publikacji oraz do wglądu w pełne informacje dotyczące praw autorskich i warunków licencji, przejdź na stronę: <http://electrolux.opensoftwarerepository.com> (folder GTM3).

## 6. CODZIENNE UŻYTKOWANIE



### OSTRZEŻENIE!

Patrz rozdział dotyczący bezpieczeństwa.

### 6.1 Jak ustawić: Funkcje pieczenia

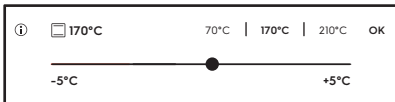
<b>Krok 1</b>	Włączyć piekarnik.
<b>Krok 2</b>	Wybrać dowolną funkcję pieczenia. Na wyświetlaczu pojawią się domyślne funkcje pieczenia. Aby wyświetlić więcej funkcji pieczenia, należy nacisnąć: ● ● ● .
<b>Krok 3</b>	Nacisnąć: °C. Na wyświetlaczu pojawią się ustawienia temperatury. 
<b>Krok 4</b>	Przesunąć palcem po suwaku, aby ustawić temperaturę.
<b>Krok 5</b>	Nacisnąć: OK.
<b>Krok 6</b>	Nacisnąć: START .
STOP — nacisnąć, aby wyłączyć funkcję pieczenia.	
<b>Krok 7</b>	Wyłączyć piekarnik.

### 6.2 Jak ustawić: Funkcje kuchenki mikrofalowej

<b>Krok 1</b>	Wymij wszystkie akcesoria i włącz urządzenie.
---------------	---

<b>Krok 2</b>	Wybrać funkcję pieczenia mikrofalowego. Na wyświetlaczu pojawią się domyślne funkcje pieczenia. Aby wyświetlić więcej funkcji pieczenia, należy nacisnąć: ● ● ● .
<b>Krok 3</b>	Nacisnąć: <b>W</b> . Na wyświetlaczu pojawi się ustawienie mocy mikrofal.
<b>Krok 4</b>	Przesunąć palcem po suwaku, aby ustawić moc mikrofal.
<b>Krok 5</b>	Nacisnąć: <b>OK</b> .
<b>Krok 6</b>	Nacisnąć: <b>START</b> .
STOP – nacisnąć, aby wyłączyć funkcję.	
<b>Krok 7</b>	Wyłącz urządzenie.

Maksymalny czas działania funkcji kuchenki mikrofalowej zależy od ustawienia mocy mikrofal:

MOC MIKROFAL W	MAKSYMALNY CZAS min
100 - 600	59–55
> 600	7



Otworzenie drzwi powoduje zatrzymanie funkcji. Aby ponownie uruchomić urządzenie, należy nacisnąć przycisk **START** .

## 6.3 Obsługa urządzenia: Szybkie uruchomienie kuchenki mikrofalowej



<b>Krok 1</b>	Nacisnąć i przytrzymać:  . Kuchenka mikrofalowa uruchomi się na 30 sekund.	
<b>Krok 2</b>	Aby wydłużyć czas gotowania:	
	Nacisnąć jeden ze skrótów wartości czasu na wyświetlaczu.	Nacisnąć wartość odliczanego czasu, aby przejść do suwaka ustawienia czasu. Przesunąć kropkę na suwaku na wybraną wartość.
Kuchenkę mikrofalową można włączyć w dowolnej chwili za pomocą: Szybkie uruchomienie kuchenki mikrofalowej.		

## 6.4 Jak ustawić: Gotowanie wspomagane

Każda potrawa w tym podmenu ma przypisaną zalecaną funkcję piekarnika i temperaturę. Można zmienić czas i temperaturę.





Do przygotowania niektórych potraw można również użyć funkcji:



- Automatyka wag.

<b>Krok 1</b>	Włączyć piekarnik.
<b>Krok 2</b>	Nacisnąć: 
<b>Krok 3</b>	Nacisnąć:  . Wprowadzić: Gotowanie wspomagane.
<b>Krok 4</b>	Wybrać potrawę lub rodzaj produktu.
<b>Krok 5</b>	Nacisnąć: START .







## 6.5 Funkcje pieczenia

### STANDARDOWE



Funkcja pieczenia	Zastosowanie
 Grill	Do grillowania cienkich porcji potraw i opiekania chleba.
 Turbo grill	Do pieczenia dużych kawałków mięsa lub drobiu z kośćmi na jednym poziomie. Do przyrządzania zapiekanek i przyrumieniania.
 Termoobieg	Do jednoczesnego pieczenia na dwóch poziomach i do suszenia żywności. Ustaw temperaturę o 20-40°C niższą od temperatury dla funkcji Górna/dolna grzałka.
 Potrawy mrożone	Do przyrządzania produktów gotowych (np. frytek, pieczonych ziemniaków w ćwiartkach, sajgonek itp.), tak aby nadać im chrupkość.
 Górna/dolna grzałka	Do pieczenia ciasta na jednym poziomie oraz do suszenia żywności.

Funkcja pieczenia	Zastosowanie
 <p data-bbox="124 308 269 331"><b>Funkcja Pizza</b></p>	Do wypieku pizzy. Do intensywnego przyrumieniania i pieczenia potraw z chrupiącym spodem.
 <p data-bbox="124 427 269 451"><b>Grzałka dolna</b></p>	Do pieczenia ciast o chrupiącym spodzie oraz do pasteryzowania żywności.
 <p data-bbox="148 547 241 571"><b>Mikrofale</b></p>	Podgrzewanie, gotowanie, zakres mocy: 100–1000 W



## SPECJALNE

Funkcja pieczenia	Zastosowanie
 <p data-bbox="115 801 281 825"><b>Pasteryzowanie</b></p>	Do pasteryzowania warzyw (np. pikli).
 <p data-bbox="148 920 241 944"><b>Suszenie</b></p>	Do suszenia krojonych owoców, warzyw i grzybów.
 <p data-bbox="98 1040 292 1096"><b>Podgrzewanie talerzy</b></p>	Do wstępnego ogrzewania talerzy przed podaniem potraw.
 <p data-bbox="104 1185 286 1209"><b>Wyrastanie ciasta</b></p>	Do przyspieszania wyrastania ciasta drożdżowego. Zapobiega wysychaniu powierzchni ciasta i zachowuje jego elastyczność.
 <p data-bbox="137 1305 253 1329"><b>Zapiekanek</b></p>	Do potraw takich jak lasagne lub zapiekanka ziemniaczana. Do przyrządzenia zapiekanek i przyrumieniania.
 <p data-bbox="104 1425 292 1481"><b>Termoobieg (niska temp.)</b></p>	Do przyrządzania delikatnych, soczystych pieczeni.



# CODZIENNE UŻYTKOWANIE



Funkcja pieczenia	Zastosowanie
 Podtrzymywanie temp.	Podtrzymywanie temperatury potraw.
 Chleb	Tej funkcji można użyć do wypieku bardzo dobrego chleba i bułek, dzięki czemu zyskają chrupiącą skórkę, połysk i kolor jak pieczywo z profesjonalnej piekarni.

## MIKROFALE

Funkcja pieczenia	Zastosowanie
 Rozmrażanie	Rozmrażanie mięsa, ryb, ciast, zakres mocy: 100–200 W
 Odagrzewanie	Podgrzewanie dań gotowych i delikatnych, zakres mocy: 300–700 W
 Produkty płynne	Podgrzewanie napojów i zup, zakres mocy: 800–1000 W

## FUNKCJE ŁĄCZONE Z MIKROFALAMI



Funkcja pieczenia	Zastosowanie
 Termoobieg + mikrofaie	Pieczenie na jednym poziomie. Funkcja ze zwiększoną mocą mikrofaal. zakres mocy: 100–600 W.
 Górna/dolna grzałka + mikrofaie	Pieczenie i przypiekanie potraw na jednym poziomie. Funkcja ze zwiększoną mocą mikrofaal. zakres mocy: 100–600 W.

Funkcja pieczenia	Zastosowanie
 <p><b>Grill + mikrofalę</b></p>	Do szybkiego pieczenia i przyrumieniania potraw. Funkcja ze zwiększoną mocą mikrofal. zakres mocy: 100–600 W.
 <p><b>Grill + termoobieg + mikrofalę</b></p>	Do pieczenia większych kawałków mięsa na jednym poziomie. Do przyrządzenia zapiekanek i przyrumieniania. Funkcja ze zwiększoną mocą mikrofal. zakres mocy: 100–600 W.

## 7. FUNKCJE ZEGARA

### 7.1 Opis funkcji zegara



Funkcja zegara	Zastosowanie
Czas pieczenia	Ustawianie czasu pieczenia Maksymalna wartość: 23 godz. i 59 minut Maksimum dla połączonych funkcji (mikrofal i standardowej) wynosi: 119 min. 59 sek..
Ustawienia startu	Ustawianie czasu rozpoczęcia odliczania przez zegar
Zakończ działanie	Ustawianie czynności po zakończeniu odliczania przez zegar
Uruchomienie z opóźnieniem	Opóźnienie rozpoczęcia i/lub zakończenia pieczenia.
Wydłużenie czasu	Wydłużenie czasu pieczenia
Przypomnienie	Ustawianie odliczania Maksymalna wartość: 23 godz. i 59 min. Funkcja ta nie ma wpływu na działanie urządzenia.

Ustawienia startu	Komentarz
-	Zegar uruchamia się, gdy zostanie włączony.
	Zegar uruchamia się po zamknięciu drzwi piekarnika.
→	Zegar uruchamia się po rozpoczęciu pieczenia.
	Zegar uruchamia się po osiągnięciu przez urządzenie ustawionej temperatury.



# FUNKCJE ZEGARA

Opcje: Ustawienia startu, Zakończ działanie i Uruchomienie z opóźnieniem są niedostępne przy funkcjach kuchenki mikrofalowej.

## 7.2 Jak ustawić: Funkcje zegara

Ustawianie zegara	
Krok 1	Nacisnąć: 
Krok 2	Nacisnąć: Ustawienia / Konfiguracja / Aktualna godzina.
Krok 3	Przesunąć i nacisnąć, aby ustawić zegar. Nacisnąć: OK albo  .

Jak ustawić czas pieczenia	
Krok 1	Wybrać funkcję pieczenia i ustawić temperaturę.
Krok 2	Nacisnąć:  .
Krok 3	Przesunąć i nacisnąć, aby ustawić zegar. Nacisnąć: OK. Timer natychmiast rozpocznie odliczanie czasu.

Wybór opcji rozpoczęcia/zakończenia pieczenia	
Krok 1	Wybrać funkcję pieczenia i ustawić temperaturę.
Krok 2	Nacisnąć:  .
Krok 3	Nacisnąć:  .
Krok 4	Nacisnąć: Ustawienia startu / Zakończ działanie.
Krok 5	Wybrać preferowane: Ustawienia startu / Zakończ działanie.
Krok 6	Nacisnąć: OK albo  .

Jak ustawić opóźnienie rozpoczęcia i zakończenia pieczenia	
Krok 1	Nacisnąć:  .
Krok 2	Przesunąć i nacisnąć, aby ustawić zegar. Nacisnąć: OK.

## Jak ustawić opóźnienie rozpoczęcia pieczenia, nie określając czasu zakończenia pieczenia

<b>Krok 1</b>	Ustawić funkcję pieczenia i temperaturę.
<b>Krok 2</b>	Nacisnąć:  .
<b>Krok 3</b>	Nacisnąć: ● ● ● .
<b>Krok 4</b>	Nacisnąć: Uruchomienie z opóźnieniem.
<b>Krok 5</b>	Wybrać wartość. Nacisnąć: OK.

## Jak ustawić dodatkowy czas

Po upływie 90% czasu pieczenia, jeśli potrawa nie jest jeszcze gotowa, można wydłużyć czas pieczenia. Można również zmienić funkcję piekarnika.

<b>Krok 1</b>	Nacisnąć symbol preferowanego czasu, aby wydłużyć czas pieczenia.
<b>Krok 2</b>	Można także wybrać preferowaną funkcję pieczenia, aby ją zmienić.

## Jak w razie potrzeby zmienić dodatkowy czas?

Można zmienić ustawienie dodatkowego czasu.

<b>Krok 1</b>	Nacisnąć:  .
<b>Krok 2</b>	Wybrać wartość na suwaku lub nacisnąć jeden z symboli preferowanego czasu, aby ustawić czas.
<b>Krok 3</b>	Nacisnąć: OK.

## Jak zmienić ustawienia timera

<b>Krok 1</b>	Wybrać wartość na suwaku lub nacisnąć preferowaną wartość czasu, aby zmienić wartość dla timera.
<b>Krok 2</b>	Nacisnąć: OK.

Podczas pieczenia można w dowolnej chwili zmienić ustawienie czasu.

## 8. KORZYSTANIE Z AKCESORIÓW



### **OSTRZEŻENIE!**

Patrz rozdział dotyczący bezpieczeństwa.

### 8.1 Wkładanie akcesoriów

Używać wyłącznie naczyń z odpowiednich materiałów. Patrz rozdział „Wskazówki i porady”, Naczynia i materiały odpowiednie do kuchenki mikrofalowej.

Niewielki występ na górze ma na celu zapewnienie większego bezpieczeństwa. Wgłębienia zapobiegają również przewróceniu. Wysoka krawędź wokół rusztu zapobiega zsuwaniu się naczyń z rusztu.

#### **Ruszt:**

Wsunąć ruszt między prowadnice jednego z poziomów umieszczania potraw i upewnić się, że nóżki są skierowane w dół.

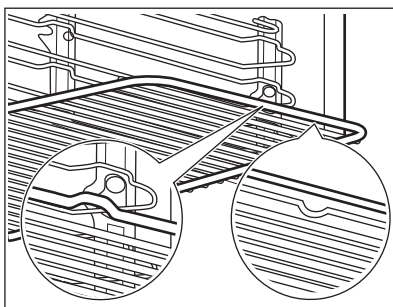

#### **Blacha do pieczenia ciasta:**

Wsunąć blachę między prowadnice blachy.

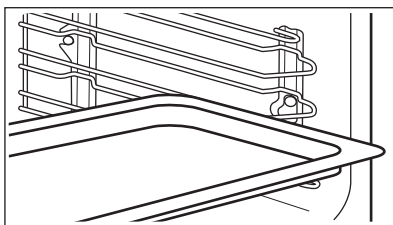

#### **Szklana dolna płyta kuchenki mikrofalowej:**

Używać dolnej szklanej płyty kuchenki mikrofalowej wyłącznie podczas korzystania z funkcji mikrofal. Nie nadaje się do połączonych funkcji kuchenki mikrofalowej (np. do grillowania w kuchenke mikrofalowej). Umieścić dolną szklaną płytę na dnie komory.

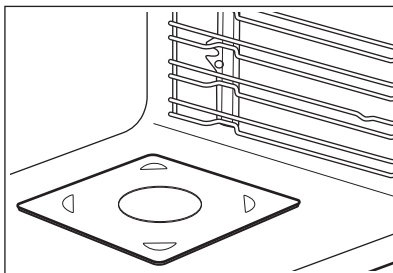

Potrawę można umieścić bezpośrednio na szklanej dolnej płycie kuchenki mikrofalowej.



## 9. DODATKOWE FUNKCJE



### 9.1 Jak zapisać ustawienia: Ulubione

Można zapisać ulubione ustawienia, takie jak: funkcja pieczenia, czas pieczenia, temperatura czy funkcja czyszczenia. W pamięci można zapisać 3 ulubione ustawienia.

<b>Krok 1</b>	Włącz urządzenie.
<b>Krok 2</b>	Wybrać preferowane ustawienie.
<b>Krok 3</b>	Nacisnąć:  . Wybrać: Ulubione.
<b>Krok 4</b>	Wybrać opcję: Zapisz aktualne ust..
<b>Krok 5</b>	Nacisnąć +, aby dodać ustawienie do listy: Ulubione. Nacisnąć OK.
<p> – nacisnąć, aby zresetować ustawienie.</p> <p> – nacisnąć, aby anulować ustawienie.</p>	

### 9.2 Automatyczne wyłączenie

Ze względu na bezpieczeństwo urządzenie wyłącza się po upływie pewnego czasu, jeśli działa funkcja pieczenia i nie zostaną zmienione żadne ustawienia.

 (°C)	 (godz.)
30 - 115	12.5
120 - 195	8.5
200 - 230	5.5

Funkcja samoczynnego wyłączenia nie działa z funkcjami: Oświetlenie piekarnika, Koniec, Termoobieg (niska temp.).

### 9.3 Wentylator chłodzący

Podczas pracy urządzenia wentylator chłodzący włącza się automatycznie, aby utrzymać niską temperaturę powierzchni urządzenia. Po wyłączeniu urządzenia wentylator chłodzący może nadal pracować do momentu ostygnięcia urządzenia.

## 9.4 Mechaniczna blokada drzwi

Blokada drzwi jest wyłączona w chwili zakupu urządzenia.

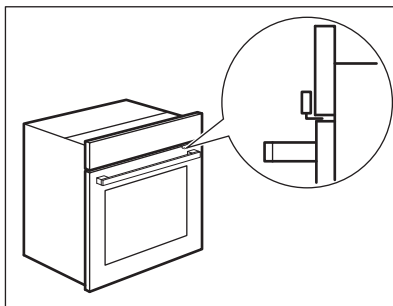

### UWAGA!

Nie przesuwaj blokady drzwi w kierunku pionowym.

Nie naciskaj blokady drzwi po zamknięciu drzwi piekarnika.

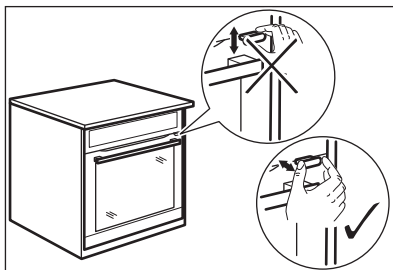

## 9.5 Obsługa urządzenia: Mechaniczna blokada drzwi

**Krok 1** Aby zablokować drzwi, należy pociągnąć blokadę drzwi do przodu aż do jej zablokowania.

**Krok 2** Aby odblokować drzwi, należy wepchnąć blokadę z powrotem do panelu.

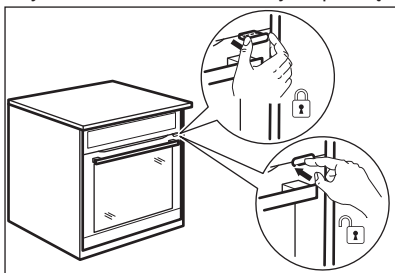

### Otwieranie zablokowanych drzwi

Drzwi można otworzyć, gdy włączona jest blokada drzwi.

## Krok 1

Lekko popchnąć blokadę drzwi i otworzyć drzwi, pociągając je za uchwyt.

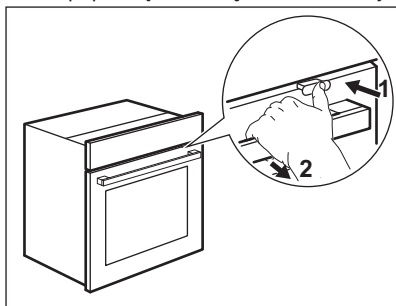

Zamykając drzwi upewnić się, że blokada drzwi jest nadal włączona.

## 10. WSKAZÓWKI I PORADY

### 10.1 Zalecenia dotyczące pieczenia



Temperatury i czasy gotowania podane w tabelach mają wyłącznie charakter orientacyjny. Zależą one od przepisów oraz jakości i ilości użytych składników.

Nowy piekarnik może piec inaczej niż dotychczas używane urządzenie. W poniższych wskazówkach podano zalecane ustawienia temperatury, czasu pieczenia i poziomu piekarnika dla określonych rodzajów potraw.

W przypadku braku ustawień dla specjalnego przepisu należy znaleźć ustawienia dla podobnej potrawy.

Więcej zaleceń dotyczących pieczenia jest dostępnych w naszej witrynie internetowej. Aby znaleźć odpowiednie wskazówki dotyczące pieczenia, należy sprawdzić numer produktu (PNC) podany na tabliczce znamionowej umieszczonej na obramowaniu komory urządzenia.

### 10.2 Zalecenia dotyczące korzystania z mikrofal

#### **(i) Czas na gotowanie!**

Umieścić potrawę na szklanej płycie kuchenki mikrofalowej na dnie komory.

Umieścić potrawę na talerzu na dnie komory.

Obrócić lub zamieszać potrawę po upływie połowy czasu rozmrażania lub gotowania.

Potrawy płynne należy od czasu do czasu zamieszać.

Zamieszać potrawę przed podaniem.

Przykryć potrawę na czas gotowania lub odgrzewania.

Podczas podgrzewania napojów włożyć tyżkę do butelki lub szklanki, aby zapewnić lepsze rozprzodczanie ciepła.

Włóż żywność do urządzenia bez opakowania. Pakowane gotowe potrawy można wkładać do piekarnika w opakowaniu, tylko gdy jest ono przeznaczone do kuchenek mikrofalowych (patrz informacje na opakowaniu).

## **Gotowanie za pomocą mikrofal**

Gotować pod przykryciem. Potrawy można gotować bez przykrycia, jeśli ich wierzch ma być przypieczony.

Nie należy przegrzewać potraw, ustawiając za wysoką moc i zbyt długi czas. Może to spowodować wysuszenie, przypalenie lub zapalenie się potrawy.

Nie gotuj w piekarniku ślimaków w muszlach ani jajek w skorupkach, ponieważ mogą wybuchnąć. Przed odgrzewaniem sadzonych jajek należy przekłuć żółtko.

Przed gotowaniem potraw ze skórką należy je kilkakrotnie nakłuć.

Warzywa pokroić na kawałki podobnej wielkości.

Po wyłączeniu urządzenia wyjmij potrawę i odstaw na kilka minut w celu równomiernego rozprzodzenia ciepła.

## **Rozmrażanie za pomocą mikrofal**

Mrożone, pozbawione opakowania mięso położyć na odwróconym małym talerzu, umieszczonym w większym pojemniku lub na ruszcie do rozmrażania bądź plastikowym sicie, aby umożliwić spływanie płynu powstającego podczas rozmrażania.



Wyjmować po kolei rozmrożone kawałki.

Aby ugotować warzywa i owoce bez ich uprzedniego rozmrażania, należy użyć wyższej mocy mikrofal.

## 10.3 Odpowiednie naczynia i materiały do kuchenki mikrofalowej

Do gotowania w kuchenke mikrofalowej używać tylko materiałów i naczyń do tego przeznaczonych. Patrz poniższa tabela.

Przed użyciem należy sprawdzić naczynie lub właściwości materiału, z którego wykonane jest naczynie.

















Naczynia/materiał			
Szkló i porcelana odporne na wysoką temperaturę, bez metalowych elementów, np. szkló żaroodporne	✓	✓	✓
Szkló i porcelana nieodporne na wysoką temperaturę bez srebrnych, złotych, platynowych lub innych metalowych elementów	✓	x	x
Szkló i szkló ceramiczne z materiałów odpornych na wysoką i niską temperaturę	✓	✓	✓
Żaroodporne materiały ceramiczne bez kwarcowych i metalowych elementów oraz szklíwa z zawartością metalu	✓	✓	✓

Naczynia/materiał			
Materiały ceramiczne, porcelana i fajans z niepowlekanym dnem lub z małymi otworami np. w uchwytach	X	X	X
Tworzywo sztuczne odporne wysoką temperaturę do 200°C	✓	✓	X
Karton, papier	✓	X	X
Folia	✓	X	X
Folia spożywcza przystosowana do użycia w kuchence mikrofalowej	✓	✓	X
Naczynia do pieczenia z metalu, np. emaliowane, żeliwne	X	X	X
Formy do pieczenia lakierowane na czarno lub z powłoką silikonową	X	X	X
Blacha do pieczenia ciasta	X	X	X
Ruszt	X	X	✓
Szkłana dolna płyta kuchenki mikrofalowej	✓	✓	X
Naczynia przeznaczone do kuchenek mikrofalowych, np. talerz Crisp	X	✓	X

## 10.4 Zalecane ustawienia mocy dla różnych rodzajów potraw

Dane przedstawione w tabeli mają wyłącznie charakter orientacyjny.

# WSKAZÓWKI I PORADY

700 - 1000 W				
 Smażenie na początku procesu gotowania		 Podgrzewanie płynów		
500 – 600 W				
 Gotowanie warzyw	 Gotowanie jajek	 Powolne gotowanie	 Podgrzewanie potraw na jednym talerzu	 Rozmrażanie i podgrzewanie zamrożonych potraw
300-400 W				
 Roztapianie sera, czekolady, masła	 Gotowanie ryżu	 Podgrzewanie potraw dla niemowląt	 Gotowanie/podgrzewanie delikatnych potraw	 Dalsze gotowanie
100 - 200 W				
 Rozmrażanie chleba	 Rozmrażanie owoców i ciast	 Rozmrażanie sera, śmietany, masła	 Rozmrażanie mięsa, ryb	

## 10.5 Tabele pieczenia na potrzeby ośrodków przeprowadzających testy







### Informacja dla instytucji wykonujących testy

Testy zgodne z normą IEC 60705.







Funkcja kuchenki mikrofalowej

Użyć rusztu, jeśli nie podano inaczej.

# KONSERWACJA I CZYSZCZENIE

					
Biskopt	600	0.475	Dno	8 - 9	Obrócić naczynie o 1/4 obrotu po upływie połowy czasu pieczenia.
Klops	400	0.9	1	25 - 27	Obrócić naczynie o 1/4 obrotu po upływie połowy czasu pieczenia.
Krem jajeczny	500	1	2	30 - 33	-
Rozmrażanie mięsa	100	0.5	1	15	Obrócić mięso w połowie czasu pieczenia.

Funkcja kuchenki mikrofalowej w trybie łączonym  
Użyć rusztu.

						
Ciasto, 0,7 kg	Górna/ dolna grzałka + mikro- fale	100	200	2	23 - 27	Obrócić naczynie o 1/4 obrotu po upływie połowy czasu pieczenia.
Zapie- kanka ziemnia- czana, 1,1 kg	Termoobieg + mikrofale	300	180	2	38 - 42	Obrócić naczynie o 1/4 obrotu po upływie połowy czasu pieczenia.
Kurczak, 1,1 kg	Grill + ter- moobieg + mikrofale	400	230	1	35 - 40	Włożyć mięso do okrągłego szklanego naczynia i obrócić je w połowie czasu pieczenia.



## 11. KONSERWACJA I CZYSZCZENIE



### OSTRZEŻENIE!

Patrz rozdział dotyczący bezpieczeństwa.

## 11.1 Uwagi dotyczące czyszczenia

 <p><b>Środki czyszczące</b></p>	<p>Przód urządzenia należy czyścić tylko ściereczką z mikrofibry zwilżoną ciepłą wodą z łagodnym detergentem.</p> <p>Użyć roztworu czyszczącego, aby wyczyścić metalowe powierzchnie.</p> <p>Usunąć plamy za pomocą łagodnego detergentu.</p>
 <p><b>Codzienne użytkowanie</b></p>	<p>Czyścić komorę po każdym użyciu. Nagromadzenie się tłuszczu lub innych zabrudzeń może skutkować pożarem.</p> <p>Ostrożnie oczyścić górną ściankę urządzenia z zabrudzeń i tłuszczu.</p> <p>Nie pozostawiać gotowych potraw w urządzeniu na dłużej niż 20 minut. Po każdym użyciu należy osuszyć komorę tylko ściereczką z mikrofibry.</p>
 <p><b>Akcesoria</b></p>	<p>Po każdym użyciu należy wyczyścić wszystkie akcesoria i pozostawić do wyschnięcia. Do czyszczenia należy użyć tylko ściereczki zwilżonej ciepłą wodą z dodatkiem łagodnego detergentu. Nie myć akcesoriów w zmywarce.</p> <p>Do czyszczenia akcesoriów z powłoką zapobiegającą przywieraniu nie należy używać ściernych środków czyszczących ani przedmiotów o ostrych krawędziach.</p>

## 11.2 Sposób wyjmowania: Prowadnice blach

Wyjąć prowadnice blach, aby wyczyścić piekarnik.

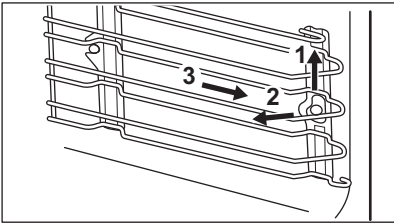
<p><b>Krok 1</b></p>	<p>Wyłączyć piekarnik i zaczekać, aż ostygnie.</p>	
<p><b>Krok 2</b></p>	<p>Ostrożnie pociągnąć prowadnice blach w górę i zdjąć z przedniego zaczepu.</p>	
<p><b>Krok 3</b></p>	<p>Odciągnąć przednią część prowadnic blach od bocznej ścianki.</p>	
<p><b>Krok 4</b></p>	<p>Wyciągnąć prowadnice z tylnego zaczepu.</p>	
<p>Zamontować prowadnice blach w odwrotnej kolejności.</p>		

## 11.3 Sposób wymiany: Oświetlenie



### OSTRZEŻENIE!

Zagrożenie porażeniem prądem.  
Żarówka może być gorąca.

Aby uniknąć zabrudzenia żarówki halogenowej tłuszczem, należy chwycić ją przez szmatkę.

Przed wymianą żarówki oświetlenia:		
Krok 1	Krok 2	Krok 3
Wyłączyć piekarnik. Odczekać, aż piekarnik ostygnie.	Odłączyć piekarnik od zasilania.	Umieścić ściereczkę na dnie komory.

## Oświetlenie

Krok 1	Obrócić szklany klosz, aby go zdjąć.
Krok 2	Wyczyścić szklany klosz.
Krok 3	Wymienić żarówkę na nową, odporną na temperaturę 300 °C.
Krok 4	Założyć szklany klosz.



## 12. ROZWIĄZYWANIE PROBLEMÓW



### OSTRZEŻENIE!

Patrz rozdział dotyczący bezpieczeństwa.

### 12.1 Co zrobić, gdy...

 Urządzenie nie włącza się lub nie nagrzewa się	
 Możliwa przyczyna	 Środek zaradczy
Urządzenia nie podłączono do zasilania lub podłączono nieprawidłowo.	Sprawdzić, czy urządzenie podłączono prawidłowo do zasilania.
Nie ustawiono aktualnego czasu.	Ustaw zegar. Szczegółowe informacje można znaleźć w Funkcje zegara rozdziale, Jak ustawić: Funkcje zegara.

# ROZWIĄZYWANIE PROBLEMÓW



## Urządzenie nie włącza się lub nie nagrzewa się



### Możliwa przyczyna



### Środek zaradczy

Drzwi nie są prawidłowo zamknięte.

Domknąć drzwi.

Zadziałał bezpiecznik.

Sprawdzić, czy problem nie jest związany z bezpiecznikiem. Jeśli problem wystąpi ponownie, należy skontaktować się z wykwalifikowanym elektrykiem.

Urządzenie Blokada uruchomienia zaświeci się.

Patrz rozdział „Menu”, podmenu opcji: Opcje.



## Podzespoły



### Opis



### Środek zaradczy

Żarówka oświetlenia jest przepalona.

Wymienić żarówkę oświetlenia; szczegółowe informacje znajdują się w rozdziale „Konserwacja i czyszczenie”, Sposób wymiany: Lampa.



## Problemy z sygnałem Wi-Fi



### Możliwa przyczyna



### Środek zaradczy

Problem z sygnałem sieci bezprzewodowej.



Sprawdzić, czy urządzenie przenośne jest połączone z siecią bezprzewodową. Sprawdź sieć bezprzewodową i router. Uruchom ponownie router.

Zainstalowano nowy router lub zmieniono jego konfigurację.

Aby ponownie skonfigurować piekarnik i urządzenie mobilne, należy zapoznać się z rozdziałem „Przed pierwszym użyciem”, Połączenie bezprzewodowe.



Sygnał sieci bezprzewodowej jest słaby.

Ustaw router jak najbliżej urządzenia.

 <b>Problemy z sygnałem Wi-Fi</b>	
 <b>Możliwa przyczyna</b>	 <b>Środek zaradczy</b>
<p>Sygnał sieci bezprzewodowej jest zakłócany przez inne urządzenie mikrofalowe znajdujące się w pobliżu kuchenki.</p>	<p>Wyłącz kuchenkę mikrofalową. Unikaj jednoczesnego korzystania z innej kuchenki mikrofalowej oraz funkcji zdalnego sterowania urządzeniem. Mikrofałe zakłócają sygnał sieci Wi-Fi.</p>



## 12.2 Jak postępować: Kody błędów

Gdy wystąpi błąd oprogramowania, na wyświetlaczu pojawia się komunikat o błędzie. W poniższej tabeli przedstawiono problemy, które użytkownik może rozwiązać samodzielnie.

 <b>Kod i opis</b>	 <b>Środek zaradczy</b>
F240, F439 – pola dotykowe na wyświetlaczu nie działają prawidłowo.	Wyczyścić powierzchnię wyświetlacza. Upewnić się, że na polach dotykowych nie ma zabrudzeń.
F601 – wystąpił problem z sygnałem Wi-Fi sygnałem.	Sprawdzić połączenie sieciowe. Patrz rozdział „Przed pierwszym użyciem” – Połączenie bezprzewodowe.
F604 – pierwsze połączenie z Wi-Fi nie powiodło się.	Wyłącz i włącz urządzenie i spróbuj ponownie. Patrz rozdział „Przed pierwszym użyciem” – Połączenie bezprzewodowe.
F908 – układ elektroniczny urządzenia nie może nawiązać połączenia z panelem sterowania.	Włącz i wyłącz urządzenie.

Jeśli jeden z powyższych komunikatów nadal pojawia się na wyświetlaczu, oznacza to, że mogło nastąpić wyłączenie uszkodzonego podzespołu. W takim przypadku należy skontaktować się ze sprzedawcą urządzenia lub autoryzowanym punktem serwisowym. Jeśli wystąpi jeden z wymienionych błędów, pozostałe funkcje urządzenia będą działać normalnie.

# EFEKTYWNOŚĆ ENERGETYCZNA

 Kod i opis	 Środek zaradczy
F131 – temperatura czujnika magnetronu jest zbyt wysoka.	Wyłącz urządzenie i odczekaj, aż ostygnie. Później włącz urządzenie.
F602, F603 - Wi-Fi nie jest dostępne.	Włącz i wyłącz urządzenie.

## 12.3 Dane serwisowe

Jeżeli rozwiązanie problemu we własnym zakresie nie jest możliwe, należy skontaktować się ze sprzedawcą lub z autoryzowanym punktem serwisowym.

Dane niezbędne dla serwisu znajdują się na tabliczce znamionowej. Tabliczka znamionowa znajduje się na przedniej ramie komory urządzenia. Nie usuwaj tabliczki znamionowej z komory piekarnika.

Zalecamy zapisanie w tym miejscu danych:	
Model (MOD.)	.....
Numer produktu (PNC)	.....
Numer seryjny (S.N.)	.....

# 13. EFEKTYWNOŚĆ ENERGETYCZNA

## 13.1 Oszczędzanie energii

Upewnij się, że drzwi urządzenia są zamknięte podczas jego pracy. Nie otwieraj zbyt często drzwi podczas pieczenia. Dbać, aby uszczelka drzwi była czysta i prawidłowo umieszczona. Korzystanie z metalowych naczyń pozwala oszczędzać energię (tylko w razie użycia innych funkcji niż kuchenka mikrofalowa).

Gdy nie jest to konieczne, nie należy wstępnie nagrzewać urządzenia przed rozpoczęciem pieczenia.

Przygotowując kilka potraw, należy w miarę możliwości skracać przerwy między ich pieczeniem.

### Pieczenie z termoobiegiem

Jeśli to możliwe, w celu oszczędzania energii należy korzystać z funkcji termoobieg.

### Ciepło resztkowe

Jeśli włączony jest program z Czas trwania, a czas gotowania jest dłuższy niż 30 minut, w niektórych funkcjach urządzenia grzałki automatycznie wyłączają się wcześniej.

Wentylator i oświetlenie będą nadal działać. Po wyłączeniu urządzenia na wyświetlaczu pojawia się informacja o ciepłe resztkowym. Ciepło resztkowe można wykorzystać do utrzymania temperatury potrawy.

Gdy pieczenie przekracza 30 min, należy zmniejszyć temperaturę urządzenia do minimum na 3-10 min przed zakończeniem pieczenia. Dzięki ciepłu resztkowemu wewnątrz urządzenia potrawy będą się nadal piec.

Używać ciepła resztkowego do podgrzewania innych potraw.

## Podtrzymywanie temperatury potraw

Wybrać najniższe możliwe ustawienie temperatury, aby wykorzystać ciepło resztkowe i podtrzymać temperaturę potrawy. Na wyświetlaczu pojawi się wskaźnik ciepła resztkowego lub temperatura.

## Pieczenie z wyłączonym oświetleniem

Wyłączyć oświetlenie podczas pieczenia. Oświetlenie należy włączać tylko wtedy, gdy jest potrzebne.

## Tryb czuwania

Po upływie 2 minut wyświetlacz przełącza się w tryb czuwania.

## 14. STRUKTURA MENU

### 14.1 Menu

Pozycja menu		Zastosowanie
Ulubione		Wyświetlenie listy ulubionych ustawień.
Gotowanie wspomagane		Wyświetlenie listy programów automatycznych.
Opcje		Służy do konfiguracji urządzenia.
Ustawienia	Połączenia	Ustawianie konfiguracji połączenia sieciowego.
	Konfiguracja	Służy do konfiguracji urządzenia.
	Serwis	Wyświetlanie informacji o wersji oprogramowania i konfiguracji.

### 14.2 Podmenu: Opcje

Podmenu	Zastosowanie
Oświetlenie piekarnika	Włączanie i wyłączanie oświetlenia.
Widoczna ikona oświetlenia	Na ekranie pojawi się ikona oświetlenia.
Blokada uruchomienia	Zapobiega przypadkowemu uruchomieniu urządzenia. Gdy opcja ta jest włączona, tekst Blokada uruchomienia pojawi się na wyświetlaczu po włączeniu urządzenia. Aby korzystać z urządzenia, należy wybrać litery kodu w kolejności alfabetycznej.

# STRUKTURA MENU

---

Podmenu	Zastosowanie
Szybkie nagrzewanie	Skraca czas nagrzewania. Opcja ta jest dostępna tylko dla niektórych funkcji urządzenia.

## 14.3 Podmenu: Połączenia

Podmenu	Opis
Wi-Fi	Włączanie i wyłączenie: Wi-Fi.
Operacja zdalna	Włączanie i wyłączenie funkcji zdalnego sterowania. Opcja widoczna tylko po włączeniu: Wi-Fi.
Sieć	Kontrola stanu sieci i mocy sygnału: Wi-Fi.
Automatyczna praca w trybie sterowania zdalnego	Automatyczne uruchomienie funkcji zdalnego sterowania po naciśnięciu przycisku START. Opcja widoczna tylko po włączeniu: Wi-Fi.
Zapomnij sieć	Wyłączenie automatycznego nawiązywania przez urządzenie połączenia z aktualnie zapisaną siecią.

## 14.4 Podmenu: Konfiguracja

Podmenu	Opis
Język	Ustawia język urządzenia.
Aktualna godzina	Ustawia aktualną godzinę i datę.
Wskazanie czasu	Włączanie i wyłączenie zegara.
Styl cyfrowy zegara	Zmiana formatu wyświetlanego wskazania czasu.
Dźwięki przycisków	Włącza i wyłącza dźwięk pól dotykowych. Nie jest możliwe wyłączenie sygnalizacji dźwiękowej dla: Ⓛ, STOP .
Alarm/sygnal błędu	Włącza i wyłącza dźwięki alarmów.
Głośność sygnału	Ustawia głośność dźwięku przycisków i sygnałów.





Podmenu	Opis
Jasność wyświetlacza	Ustawia jasność wyświetlacza.

## 14.5 Podmenu: Serwis



Podmenu	Opis
Tryb demonstracyjny	Kod włączenia/wyłączenia: 2468
Certyfikat	Informacje na temat licencji.
Wersja oprogramowania	Informacje na temat wersji oprogramowania.
Wyzeruj wszystkie ustawienia	Przywraca ustawienia fabryczne.
Wyzeruj wszystkie informacje wyskakujące	Przywrócenie domyślnych ustawień wszystkich wyskakujących okienek.



## 15. TO PROSTE!

Przed pierwszym użyciem należy ustawić:			
Język	Jasność wyświetlacza	Głośność sygnału	Aktualna godzina



Zapoznać się z podstawowymi ikonami na panelu sterowania i wyświetlaczu:						
 Włącz / Wyłącz	 Menu / Po- wrót	 Informacje	 Timer	 Termoson- da	START / STOP	 Więcej





# TO PROSTE!

Rozpoczęcie korzystania z urządzenia				
<b>Szybkie uruchomienie</b>	Włączenie urządzenia i rozpoczęcie pieczenia z domyślnymi ustawieniami temperatury i czasu dla danej funkcji.	<b>Krok 1</b>	<b>Krok 2</b>	<b>Krok 3</b>
		Nacisnąć i przytrzymać: ①.	 ... - ustawianie funkcji urządzenia.	Nacisnąć: START .
<b>Szybkie wyłączenie</b>	Wyłączenie urządzenia w dowolnym momencie, na dowolnym ekranie lub przy dowolnym komunikacie.	① - naciśnij i przytrzymaj, aż urządzenie wyłączy się.		
<b>Szybkie uruchomienie MW</b>	Uruchomienie w dowolnej chwili funkcji kuchenki mikrofalowej z domyślnymi ustawieniami: 30 s / 1000 W	Nacisnąć:  .		



Rozpoczęcie pieczenia					
Krok 1	Krok 2	Krok 3	Krok 4	Krok 5	Krok 6
① - naciśnij, aby włączyć urządzenie.	 ... — wybrać funkcję.	°C — nacisnąć, aby przejść do ustawień temperatury.	 — przesunąć palcem po suwaku, aby ustawić temperaturę.	OK — nacisnąć, aby potwierdzić.	START — nacisnąć, aby rozpocząć pieczenie.

Jak szybko przyrządzać potrawy
Zaleca się korzystanie z programów automatycznych, aby szybko przyrządzać potrawy z wykorzystaniem domyślnych ustawień:

Jak szybko przyrządzać potrawy				
Gotowanie wspomagane	Krok 1	Krok 2	Krok 3	Krok 4
	Nacisnąć:  .	Nacisnąć:  .	Nacisnąć:  Gotowanie wspomagane.	Wybrać potrawę.

Szybkie funkcje umożliwiają ustawienie czasu pieczenia lub zmianę funkcji pieczenia		
<b>Szybkie ustawienia zegara</b> Najczęściej używane ustawienia zegara można wybrać za pomocą skrótów.	Krok 1	Krok 2
	Nacisnąć:  .	Nacisnąć preferowaną wartość ustawienia zegara.
<b>10% — wykończenie potrawy</b> Funkcja 10% — wykończenie potrawy umożliwia wydłużenie czasu pieczenia lub zmianę funkcji pieczenia, gdy do zakończenia pieczenia pozostało 10% ustawionego czasu.	+1 min   +5 min   +10 min — aby wydłużyć czas pieczenia, należy nacisnąć symbol preferowanego czasu:	
	Zmiana funkcji: Nacisnąć symbol preferowanej funkcji:    ...	

## 16. OCHRONA ŚRODOWISKA

Materiały oznaczone symbolem  należy poddać utylizacji. Opakowanie urządzenia włożyć do odpowiedniego pojemnika w celu przeprowadzenia recyklingu. Należy zadbać o ponowne przetwarzanie odpadów urządzeń elektrycznych i elektronicznych, aby chronić środowisko naturalne oraz ludzkie zdrowie. Nie wolno wyrzucać urządzeń oznaczonych symbolem  razem z odpadami domowymi. Należy zwrócić produkt do miejscowego punktu ponownego przetwarzania lub skontaktować się z odpowiednimi władzami miejskimi.





[www.electrolux.com/shop](http://www.electrolux.com/shop)



867370067-E-192023

