



**Electrolux**



[electrolux.com/register](https://electrolux.com/register)



**EW7F5482CP**

**PL** Instrukcja obsługi | **Pralka**



# Witamy w świecie marki Electrolux! Dziękujemy za wybór naszego urządzenia.



Z myślą o ochronie środowiska ograniczamy zużycie papieru, udostępniając pełne wersje instrukcji obsługi na naszej witrynie internetowej. Dostęp do pełnej wersji instrukcji obsługi można uzyskać na stronie **electrolux.com/manuals**



Wskazówki dotyczące użytkowania, broszury, pomoc w rozwiązywaniu problemów oraz informacje dotyczące serwisu są dostępne na stronie **electrolux.com/support**



Akcesoria, materiały eksploatacyjne i oryginalne części zamienne do swojego urządzenia można kupić **welectrolux.com/shop**:

Producent zastrzega sobie możliwość wprowadzenia zmian bez wcześniejszego powiadomienia.

## SPIS TREŚCI

1. INFORMACJE DOTYCZĄCE BEZPIECZEŃSTWA.....	2
2. WSKAZÓWKI DOTYCZĄCE BEZPIECZEŃSTWA.....	4
3. OPIS URZĄDZENIA.....	7
4. DANE TECHNICZNE.....	9
5. INSTALACJA.....	9
6. PANEL STEROWANIA I SMARTSELECT.....	13
7. POKRĘTŁO I PRZYCISKI.....	15
8. USTAWIENIA.....	18
9. PRZED PIERWSZYM UŻYCIEM.....	19
10. PROGRAMY.....	20
11.  WI-FI – KONFIGURACJA ŁĄCZNOŚCI.....	25
12. CODZIENNA EKSPLOATACJA.....	27
13. WSKAZÓWKI I PORADY.....	31
14. KONSERWACJA I CZYSZCZENIE.....	34
15. ROZWIĄZYWANIE PROBLEMÓW.....	39
16. PARAMETRY EKSPLOATACYJNE.....	44
17. KRÓTKI PRZEWODNIK.....	46
18. OCHRONA ŚRODOWISKA.....	50

## 1. INFORMACJE DOTYCZĄCE BEZPIECZEŃSTWA



Przed rozpoczęciem instalacji i użytkowania tego urządzenia należy dokładnie zapoznać się z dołączoną instrukcją obsługi.

Producent nie odpowiada za obrażenia ciała ani szkody spowodowane nieprawidłową instalacją lub eksploatacją produktu. Należy zachować instrukcję obsługi w bezpiecznym

i łatwo dostępnym miejscu w celu wykorzystania w przyszłości.

## **1.1 Bezpieczeństwo dzieci i osób o ograniczonych zdolnościach ruchowych**

- Urządzenie mogą obsługiwać dzieci po ukończeniu ósmego roku życia oraz osoby o ograniczonych zdolnościach fizycznych, sensorycznych lub umysłowych, a także nieposiadające odpowiedniej wiedzy lub doświadczenia, jeśli będą one nadzorowane lub zostaną poinstruowane w zakresie bezpiecznego korzystania z urządzenia i będą świadome związanych z tym zagrożeń.
- Dzieci w wieku od 3 do 8 lat i osoby o znacznym stopniu niepełnosprawności nie powinny zbliżać się urządzenia, jeśli nie znajdują się pod stałym nadzorem.
- Dzieci poniżej 3 roku życia nie powinny zbliżać się do urządzenia, jeśli nie znajdują się pod stałym nadzorem.
- Dzieci należy pilnować, aby nie bawiły się urządzeniem.
- Przechowywać opakowanie w miejscu niedostępnym dla dzieci lub zutylizować je w odpowiedni sposób.
- Przechowywać detergenty poza zasięgiem dzieci.
- Dzieci i zwierzęta domowe nie powinny zbliżać się do urządzenia, gdy otworzone są jego drzwi.
- Jeśli urządzenie wyposażono w blokadę uruchomienia, zaleca się jej włączenie.
- Dzieci nie powinny zajmować się czyszczeniem ani konserwacją urządzenia bez odpowiedniego nadzoru.

## **1.2 Ogólne zasady bezpieczeństwa**

- To urządzenie jest przeznaczone wyłącznie do niekomercyjnego prania rzeczy nadających się do prania w pralce.
- Urządzenie przeznaczone jest do użytku domowego w pomieszczeniach zamkniętych.
- Urządzenie można użytkować w biurach, pokojach hotelowych, pokojach w pensjonatach, domach dla gości w

gospodarstwach rolnych i innych podobnych miejscach, gdzie użytkowanie nie przekracza średniego poziomu użytkowania w gospodarstwie domowym.

- Nie zmieniać parametrów technicznych urządzenia.
- Maksymalny ciężar wsadu to 8.0 kg. Nie przekraczać maksymalnego ładunku danego programu (patrz rozdział „Programy”).
- Ciśnienie robocze wody w punkcie podłączenia powinno wynosić od 0,5 bara (0,05 MPa) do 10 barów (1,0 MPa).
- Wykładzina podłogowa, dywan lub mata podłogowa nie mogą zasłaniać otworów wentylacyjnych w podstawie.
- Urządzenie powinno być podłączone do sieci wodociągowej za pomocą dołączonego nowego zestawu węży lub innego nowego zestawu węży dostarczonego przez autoryzowane centrum serwisowe.
- Nie wolno ponownie używać starych węży.
- Jeśli przewód zasilający jest uszkodzony, musi go wymienić producent, autoryzowane centrum serwisowe lub inna wykwalifikowana osoba, aby zapobiec ryzyku porażenia prądem.
- Przed przystąpieniem do konserwacji należy wyłączyć urządzenie i wyjąć wtyczkę przewodu zasilającego z gniazda.
- Do czyszczenia urządzenia nie wolno używać wody pod ciśnieniem ani pary wodnej.
- Urządzenie należy czyścić wilgotną szmatką. Stosować wyłącznie obojętne detergenty. Nie używać produktów ściernych, myjek do szorowania, rozpuszczalników ani metalowych przedmiotów.
- Jeśli suszarkę ustawiono na pralce, należy użyć odpowiedniego zestawu łączącego zatwierdzonego przez firmę Electrolux (szczegółowe informacje znajdują się w rozdziale „Akcesoria – Zestaw łączący”).

## 2. WSKAZÓWKI DOTYCZĄCE BEZPIECZEŃSTWA

## 2.1 Instalacja



Urządzenie należy zainstalować zgodnie z odpowiednimi krajowymi przepisami.

- Usunąć wszystkie elementy opakowania i blokady transportowe, w tym gumową tuleję z plastikowym elementem dystansowym.
- Przechowywać blokady transportowe w bezpiecznym miejscu. Jeśli w przyszłości zajdzie potrzeba ponownego transportu urządzenia, należy zamontować blokady w celu unieruchomienia bębna, aby zapobiec wewnętrznym uszkodzeniom.
- Zachować ostrożność podczas przenoszenia urządzenia, ponieważ jest ono ciężkie. Należy zawsze stosować rękawice ochronne i mieć na stopach pełne obuwie.
- Należy postępować zgodnie z instrukcją instalacji dołączonej do urządzenia.
- Nie instalować ani nie używać uszkodzonego urządzenia.
- Nie instalować ani nie korzystać z urządzenia w miejscach, w których temperatura może spaść poniżej 0°C lub w których mogłoby być ono narażone na działanie czynników atmosferycznych.
- Podłoże, na którym będzie stało urządzenie, musi być płaskie, stabilne, odporne na działanie wysokiej temperatury i czyste.
- Zapewnić odpowiednią cyrkulację powietrza pomiędzy urządzeniem i podłogą.
- Po ustawieniu urządzenia w docelowym miejscu należy za pomocą poziomicy sprawdzić, czy jest prawidłowo wy poziomowane. W przeciwnym razie należy odpowiednio wyregulować jego nożki.
- Nie instalować urządzenia bezpośrednio nad podłogową kratką ściekową.
- Nie rozpryskiwać wody na urządzenie i nie narażać go na nadmierny kontakt z wilgocią.
- Nie instalować urządzenia w miejscach uniemożliwiających całkowite otwarcie drzwi urządzenia.
- Nie umieszczać pod urządzeniem żadnych zamkniętych pojemników na

wypadek ewentualnego wycieku wody. Skontaktować się z autoryzowanym centrum serwisowym w celu uzyskania informacji, jakich akcesoriów można używać.

## 2.2 Podłączenie elektryczne

### OSTRZEŻENIE!

Występuje zagrożenie pożarem i porażeniem prądem elektrycznym.

- OSTRZEŻENIE: Urządzenie jest przeznaczone do instalacji i jednoczesnego podłączenia do złącza uziemiającego w budynku.
- Należy używać wyłącznie prawidłowo zamontowanego gniazda elektrycznego z uziemieniem.
- Upewnić się, że parametry na tabliczce znamionowej odpowiadają parametrom znamionowym źródła zasilania.
- Nie stosować rozgałęźników ani przedłużaczy.
- Należy zwrócić uwagę, aby nie uszkodzić wtyczki ani przewodu zasilającego. Wymiany przewodu zasilającego można dokonać wyłącznie w naszym autoryzowanym centrum serwisowym.
- Podłączyć wtyczkę do gniazda elektrycznego dopiero po zakończeniu instalacji. Należy zadbać o to, aby po zakończeniu instalacji urządzenia wtyczka przewodu zasilającego była łatwo dostępna.
- Nie dotykać przewodu zasilającego ani wtyczki mokrymi rękami.
- Odłączając urządzenie, nie należy ciągnąć za przewód zasilający. Należy zawsze ciągnąć za wtyczkę sieciową.

## 2.3 Podłączenie do sieci wodociągowej

- Temperatura doprowadzanej wody nie może przekraczać 25°C.
- Uważać, aby nie uszkodzić węży wodnych.
- Przed podłączeniem urządzenia do nowej instalacji wodociągowej lub instalacji, z której nie korzystano przez dłuższy czas lub która była naprawiana lub do której podłączono nowe urządzenia (liczniki

wody itp.), należy umożliwić wypływ wody, aż będzie ona czysta.

- Podczas pierwszego użycia urządzenia i bezpośrednio po nim należy upewnić się, że nie ma widocznych wycieków wody.
- Jeśli wąż dopływowy jest za krótki, nie stosować węży przedłużających. Należy skontaktować się z autoryzowanym punktem serwisowym, aby zamówić dłuższy wąż dopływowy.
- Podczas rozpakowywania urządzenia z węża spustowego może wypływać woda. Są to pozostałości wody po testach przeprowadzanych w fabryce.
- Wąż spustowy można przedłużyć maksymalnie do 400 cm. Aby zamówić drugi wąż spustowy i przedłużacz należy skontaktować się z autoryzowanym punktem serwisowym.
- Należy zadbać o to, aby po zainstalowaniu urządzenia zawór wody był łatwo dostępny.

## 2.4 Sposób użytkowania

### OSTRZEŻENIE!

Zagrożenie odniesieniem obrażeń, porażeniem prądem, pożarem lub uszkodzeniem urządzenia.

- Należy przestrzegać wskazówek dotyczących bezpieczeństwa podanych na opakowaniu detergentu.
- Nie umieszczać produktów łatwopalnych ani przedmiotów nasączonych łatwopalnymi produktami w pobliżu lub na urządzeniu.
- Nie prać odzieży mocno zaplamionej olejem, smarem lub innymi tłustymi substancjami. Może to spowodować uszkodzenie gumowych części urządzenia. Przed włożeniem do urządzenia takie tkaniny należy wyprać wstępnie ręcznie.
- Nie używać zapachów do prania, aby uniknąć ryzyka uszkodzenia plastikowych i gumowych części urządzenia.
- Nie dotykać szyby drzwi podczas trwania programu. Szyba może być gorąca.
- Upewnić się, że w praniu nie ma żadnych metalowych przedmiotów.

## 2.5 Serwis

- Aby naprawić urządzenie, należy skontaktować się z autoryzowanym centrum serwisowym. Należy stosować wyłącznie oryginalne części zamienne.
- Należy pamiętać, że samodzielna lub nieprofesjonalna naprawa może wpłynąć na bezpieczeństwo oraz spowodować utratę gwarancji.
- Następujące części zamienne będą dostępne przez co najmniej 10 lat po zakończeniu produkcji modelu: silnik i szczotki silnika, przeniesienie napędu między silnikiem a bębnem, pompy, amortyzatory i sprężyny, bęben piorący, krzyżak bębna i powiązane łożyska kulkowe, grzałki i elementy grzejne, w tym pompy ciepła, sztywne przewody i powiązane elementy, w tym węże, zawory, filtry i elementy układu Aqua Stop, układy elektroniczne, wyświetlacze elektroniczne, przełączniki ciśnieniowe, termostaty i czujniki, oprogramowanie i oprogramowanie układowe, w tym oprogramowanie do zerowania ustawień, drzwi, zawiasy drzwiowy i uszczelki, inne uszczelki, zespół blokady drzwi, elementy z tworzywa, jak dozowniki detergentu. Czas ten może być dłuższy w niektórych krajach. Więcej informacji można znaleźć na naszej witrynie internetowej.
- Niektóre z tych części zamiennych będą dostępne wyłącznie dla profesjonalnych punktów serwisowych i nie wszystkie części zamienne pasują do wszystkich modeli.
- Informacja dotycząca oświetlenia w urządzeniu i elementów oświetleniowych sprzedawanych osobno jako części zamienne: Zastosowane elementy oświetleniowe są przystosowane do pracy w wymagających warunkach fizycznych (temperatura, drgania, wilgotność) w urządzeniach domowych lub są przeznaczone do sygnalizacji stanu działania urządzenia. Nie są one przeznaczone do innych zastosowań i nie nadają się do oświetlania pomieszczeń domowych.

## 2.6 Utylizacja

### OSTRZEŻENIE!

Zagrożenie odniesieniem obrażeń lub uduszeniem.

- Odłączyć urządzenie od źródła zasilania i zamknąć dopływ wody.
- Odciąć przewód zasilający blisko urządzenia i oddać do utylizacji.

- Wymontować zatrask drzwí, aby uniemożliwić zamknięcie się dziecka lub zwierzęcia w bębnie.
- Utylizację urządzenia należy przeprowadzić zgodnie miejscowymi przepisami w zakresie utylizacji zużytego sprzętu elektrycznego i elektronicznego (WEEE).

## 3. OPIS URZĄDZENIA

### 3.1 Funkcje specjalne

Zakupiona przez Państwa pralka spełnia wszystkie współczesne wymagania związane z efektywnym praniem przy jednoczesnym niskim zużyciu wody, energii i detergentów, zapewniając wyjątkową wydajność prania.

- **Połączenie Wi-Fi** oraz **Zdalne uruchomienie** umożliwiają zdalne rozpoczęcie programu, interakcję z urządzeniem oraz sprawdzenie przebiegu programu.
- **System SteamCare** dzięki programom **Para - Kaszmir** i **Odświeżanie parą** umożliwia odświeżanie nawet najbardziej delikatnych rzeczy bez potrzeby prania. Użycie łagodnego środka zapachowego opracowanego przez firmę **Electrolux** pozwala uzyskać efekt „świeżo wypranej” odzieży przy jednoczesnym usunięciu niepożądanych zapachów i zagnieceń.

- **Para** to szybki i łatwy sposób na odświeżenie ubrań. Delikatne programy parowe usuwają nieprzyjemne zapachy i wygładzają zagniecenia w suchych tkaninach, co ułatwia prasowanie. Wybór **opcji Para Łatwe Prasowanie** powoduje dodanie delikatnej fazy parowej na końcu każdego cyklu, co sprzyja rozluźnieniu włókien i zmniejszeniu zagnieceń. Prasowanie będzie łatwiejsze!
- **SensiCare System** wykrywa wielkość wsadu i w ciągu 30 sekund określa czas trwania programu. Program prania jest indywidualnie dostosowany do wielkości ładunku i rodzaju tkanin, nie powodując przy tym wydłużenia czasu pracy ani zwiększenia zużycia energii i wody ponad wymagany poziom.

## 3.2 Przegląd urządzenia

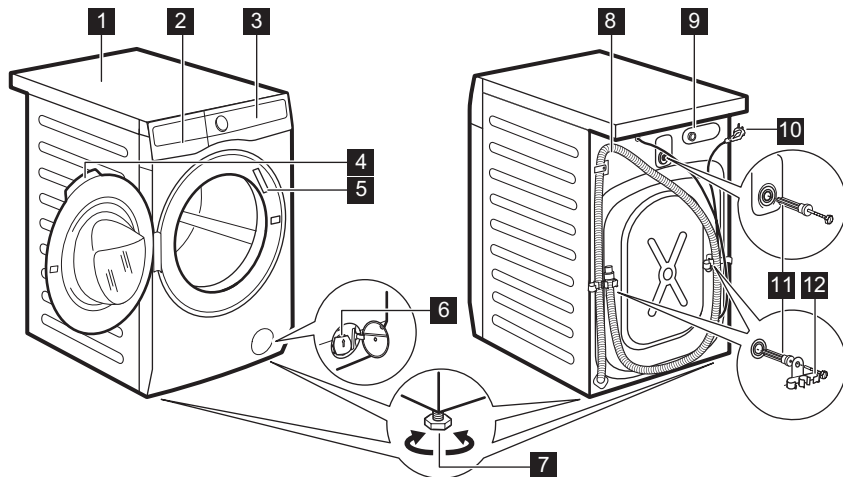

- 1 Błat roboczy
- 2 Dozownik detergentu
- 3 Panel sterowania
- 4 Uchwyt drzwi
- 5 Tabliczka znamionowa
- 6 Filtr pompy opróżniającej
- 7 Nóżki do poziomowania urządzenia

- 8 Wąż spustowy
- 9 Podłączenie węża dopływowego
- 10 Przewód zasilający
- 11 Blokadki transportowe
- 12 Uchwyt węża

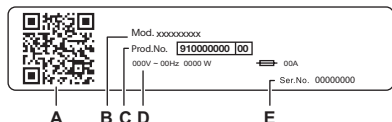

### Na tabliczce znamionowej podano:

- A. kod QR
- B. Nazwa modelu
- C. Numer produktu
- D. Znamionowe dane elektryczne
- E. Numer seryjny

Zeskanować kod QR aparatem, aby pobrać na swój smartfon lub tablet naszą aplikację ze sklepu z aplikacjami, i wykonać wymagane kroki. Aby w pełni wykorzystać produkt, prosimy go zarejestrować.

- Można uzyskać dostęp do szczegółowych informacji, dokumentacji i artykułów dotyczących korzystania z najlepszych funkcji (Instrukcja obsługi dostępna jest również na stronie [electrolux.com/manuals](http://electrolux.com/manuals))
- Można uzyskać porady dotyczące użytkowania, rozwiązywania problemów, serwisowania i napraw (dostępne również pod adresem [electrolux.com/support](http://electrolux.com/support))
- Zachęcamy do zakupu akcesoriów, materiałów eksploatacyjnych i oryginalnych części zamiennych do posiadanego urządzenia (dostępne również na stronie [electrolux.com/shop](http://electrolux.com/shop))

## 4. DANE TECHNICZNE

Wymiar	Szerokość / wysokość / całkowita głębokość	59.7 cm /84.7 cm /57.6 cm
Podłączenie elektryczne	Napięcie Całkowita moc Bezpiecznik Częstotliwość	230 V 2100 W 10 A 50 Hz
Poziom zabezpieczenia przed wnikaniem cząstek stałych i wilgoci zapewniony przez osłonę zabezpieczającą, z wyjątkiem sytuacji, w których urządzenie niskonapięciowe nie ma zabezpieczenia przed wilgocią		IPX4
Ciśnienie doprowadzanej wody	Minimum Maksimum	0,5 bara (0,05 MPa) 10 barów (1,0 MPa)
Zasilanie wodą <sup>1)</sup>		Zimna woda
Maksymalny wsad	Bawełniane	8.0 kg

1) Podłączyć wąż doprowadzający wodę do zaworu z 3/4" gwintem.

## 5. INSTALACJA

### ⚠ OSTRZEŻENIE!

Patrz rozdział dotyczący bezpieczeństwa.

### 5.1 Rozpakowanie

1. Otworzyć drzwi urządzenia. Wyjąć wszystkie elementy z bębna.

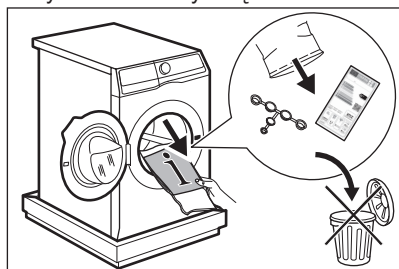

Akcesoria dołączone do urządzenia mogą różnić się zależnie od jego modelu.

2. Położyć jeden z elementów opakowania na podłodze za urządzeniem i ostrożnie położyć urządzenie na tylnej ścianie. Usunąć blok styropianu ze spodu urządzenia.

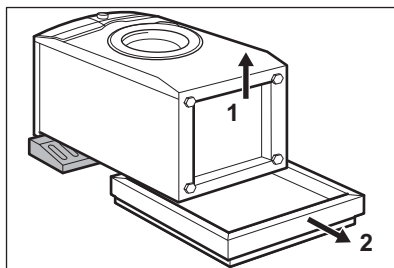

### ⚠ UWAGA!

Nie kłaść pralki na przedniej ścianie.

3. Ponownie ustawić urządzenie w pozycji pionowej. Zdjąć przewód zasilający i wąż spustowy z uchwytów.

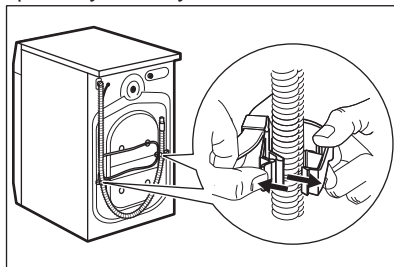



Z węży spustowego może wypłynąć woda. Są to pozostałości wody po testowaniu urządzenia w fabryce.

4. Usunąć trzy blokady transportowe i wyciągnąć plastikowe elementy dystansowe.

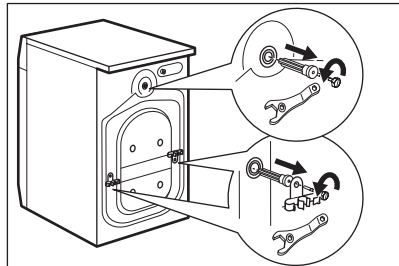

Zaleca się zachowanie opakowania oraz blokad transportowych na przyszłość.

5. W otwory włożyć plastikowe zatyczki znajdujące się w torebce z instrukcją.

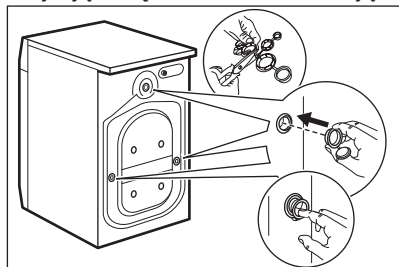

## 5.2 Informacje dotyczące instalacji

### Umiejscowienie i poziomowanie

Należy odpowiednio wyregulować urządzenie, aby zapobiec drganiom, hałasowi i przesuwaniu się urządzenia podczas pracy.

1. Zainstalować urządzenie na płaskim, twardym podłożu. Urządzenie musi być wypoziomowane i stabilne. Upewnić się, że urządzenie nie dotyka ściany lub innych urządzeń oraz że jest zapewniony pod nim przepływ powietrza.

2. Poluzować lub dokręcić nóżki, aby wypoziomować urządzenie. Wszystkie nóżki muszą stabilnie opierać się na podłodze.

### OSTRZEŻENIE!

Pod nóżkami urządzenia nie umieszczać kartonu, drewna ani podobnych materiałów w celu wypoziomowania.

### Wąż dopływowy

### UWAGA!

Upewnić się, że węże nie są uszkodzone i nie ma wycieków ze złączy. Jeśli wąż dopływowy jest za krótki, nie stosować węży przedłużających. Aby zamówić zamienny wąż dopływowy, należy skontaktować się z centrum serwisowym.

1. Jeśli trzeba przyłączyć wąż dopływu wody z tyłu urządzenia. Zazwyczaj jest on już zainstalowany w fabryce.

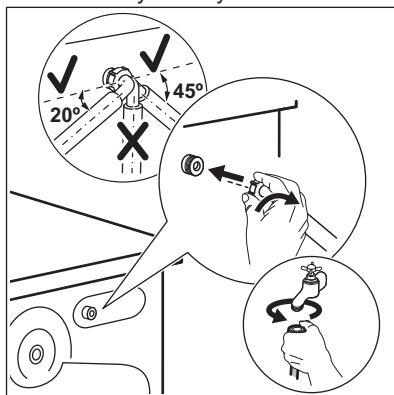

2. Skierować go w prawo lub w lewo, odpowiednio do położenia zaworu wody. Upewnić się, że wąż dopływowy nie jest skierowany pionowo.
3. W razie potrzeby poluzować nakrętkę wieńcową, aby ustawić wąż w odpowiednim położeniu.
4. Niektóre modele mogą być wyposażone w wąż dopływowy z zabezpieczeniem przed zalaniem. Zabezpieczenie przed zalaniem zapobiega wyciekaniu wody. Sektor w oknie pokazuje tę usterkę A. W takim przypadku należy zamknąć zawór wody i skontaktować się z autoryzowanym centrum serwisowym w

celu uzyskania informacji na temat wymiany węży.

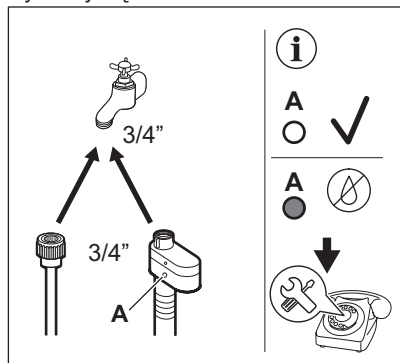

5. Podłączyć wąż dopływowy ZIMNEJ wody do zaworu zimnej wody z gwintem 3/4 cala.

### ⚠ OSTRZEŻENIE!

Temperatura doprowadzanej wody nie może przekraczać 25°C.

### Odprowadzanie wody

Końcówka węża spustowego powinna znajdować się na wysokości co najmniej 60 cm i nie większej niż 100 cm od powierzchni podłogi.

### i

Wąż spustowy można przedłużyć maksymalnie do 400 cm. Drugi wąż spustowy i przedłużacz można kupić w autoryzowanym centrum serwisowym.

Wąż spustowy można podłączyć na różne sposoby:

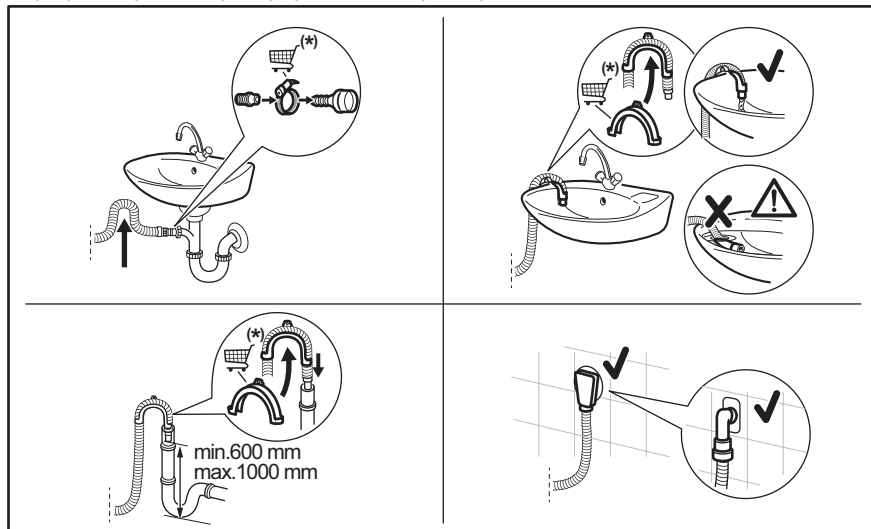

\*Zastrzegamy sobie prawo do wymiany części zamiennych bez uprzedzenia.

Należy ułożyć wąż spustowy w pętłę, aby nie dopuścić do przedostawania się zanieczyszczeń ze zlewu do urządzenia.

Podłączyć wąż spustowy do króćca syfonu i zabezpieczyć zaciskiem. Należy ułożyć wąż spustowy w pętłę, aby nie dopuścić do

przedostawania się zanieczyszczeń ze zlewu do urządzenia.

Włożyć wąż bezpośrednio do rury kanalizacyjnej zabudowanej w ścianie i zabezpieczyć go zaciskiem.

Bez plastikowej przewodnicy węża, do syfonu umywalki – umieścić wąż spustowy na króćcu syfonu i zabezpieczyć zaciskiem.

Wąż spustowy można wygiąć do kształtu litery U i umieścić wokół plastikowej przewodnicy. Na krawędzi umywalki – przymocować przewodnicę do zaworu wody lub do ściany.



Upewnić się, że plastikowa przewodnica jest nieruchoma podczas odpompowywania wody, a wąż spustowy nie jest zanurzony w wodzie. Może nastąpić cofnięcie brudnej wody do urządzenia. Akcesoria należy zakupić u autoryzowanego sprzedawcy.

Do rury kanalizacyjnej z otworem wentylacyjnym – włożyć wąż spustowy bezpośrednio do rury odpływowej lub kanalizacyjnej.



Należy zawsze zapewnić wentylację końcówki węża spustowego, tj. wewnętrzna średnica rury kanalizacyjnej (min. 38 mm/1,5 cala) musi być większa niż zewnętrzna średnica węża spustowego.

### 5.3 Instalacja na drewnianej podłodze

Nóżki urządzenia zainstalowanego na drewnianej podłodze należy unieruchomić płytkami mocującymi.

Należy uważnie przeczytać instrukcję dołączoną do produktu.

### 5.4 Podłączenie elektryczne

Po zakończeniu instalacji można podłączyć wtyczkę przewodu zasilającego do gniazda elektrycznego.

Na tabliczce znamionowej i w rozdziale „Dane techniczne” podano wymagane parametry znamionowe zasilania. Należy upewnić się, że są one zgodne z parametrami sieciowego źródła zasilania.

Należy sprawdzić, czy domowa instalacja elektryczna może wytrzymać maksymalne wymagane obciążenie, biorąc pod uwagę również inne użytkowane urządzenia.

#### Podłączyć urządzenie do gniazda z uziemieniem.

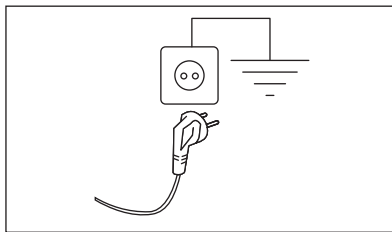

Po zainstalowaniu urządzenia przewód zasilający musi być łatwo dostępny.







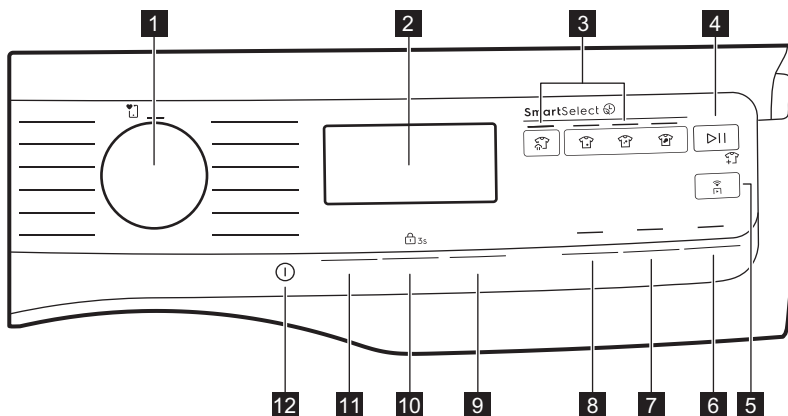

Jeśli instalacja urządzenia wymaga wykonania prac elektrycznych, należy skontaktować się z autoryzowanym centrum serwisowym.

Producent nie ponosi żadnej odpowiedzialności za uszkodzenia powstałe w następstwie nieprzestrzegania powyższych zaleceń bezpieczeństwa.

## 6. PANEL STEROWANIA I SMARTSELECT

### 6.1 Opis panelu sterowania



- 1 Pokrętko wyboru programów
- 2 Wyświetlacz
- 3 SmartSelect przycisk:
  - Odświeżanie parą przycisk 
  - Lekko br. przycisk 
  - Lekkie przycisk 
  - Normalny przycisk 
- 4 Start/Pauza przycisk 
- 5 Zdalny start przycisk 
- 6 Dodatkowe płukanie przycisk
- 7 Para Łatwe Prasowanie przycisk
- 8 Pranie wstępne przycisk
- 9 Przyciski Plus (+) i Minus (-) są powiązane z Finish In
- 10 Przycisk Wirowanie i opcja Blokada uruchom.  3s
- 11 Temperatura przycisk
- 12 Włącz / Wyłącz przycisk 

### 6.2 SmartSelect

SmartSelect to nowa i unikalna funkcja, która pozwala użytkownikowi wybrać odpowiednie

ustawienia prania w oparciu o poziom zabrudzenia tkanin, dbając o odzież i zwiększając komfort użytkowania.

**Temperatura prania dostosowuje się do każdego poziomu SmartSelect zgodnie z wybranym cyklem, aby zapewnić najlepszą wydajność bez konieczności ręcznej zmiany temperatury.**





Więcej informacji znajduje się w sekcji SmartSelect w rozdziale „Pokrętła i przyciski”.

### 6.3 SmartLeaf feedback









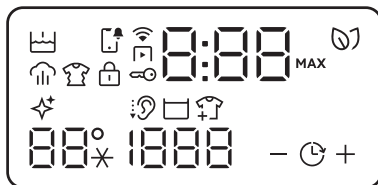









SmartLeaf informacja zwrotna pokazuje, jak energooszczędny jest program w oparciu o zużycie energii.

Są trzy różne poziomy sprzężenia zwrotnego SmartLeaf oznaczone ikoną liścia:

1. Brak podświetlonego listka wskazuje średni poziom zużycia.
2. Ikona jednego listka  wskazuje dobry poziom zużycia.
3. Ikona dwóch listków  wskazuje najlepszy poziom zużycia.

## 6.4 Wyświetlacz



	Wskaźnik Pranie wstępne.		Wskaźnik SmartLeaf informuje o zużyciu energii.
	Wskaźnik powiadomienia		Wskaźnik zmiękczacza
	Wskaźnik Zdalny start.		Wskaźnik Tryb cichy.
	Wskaźnik połączenia Wi-Fi.		Wskaźnik funkcji Stop z wodą.
	Wskaźnik Para.		Wskaźnik dodawania prania.
	Wskaźnik Ochrona przed zagnieceniami.		Obszar temperatury: 88° Wskaźnik temperatury. _ _ * Wskaźnik prania w zimnej wodzie.
	Wskaźnik Blokada uruchom..		Obszar wirowania: Wskaźnik prędkości wirowania - - - Wskaźnik funkcji Bez wirowania. Faza wirowania jest wyłączona.
	Wskaźnik blokady drzwi.		Wskaźnik Finish In.
	Wskaźnik cyfrowy może pokazywać: <ul style="list-style-type: none"> <li>• Czas trwania programu (np. 2:40, faza prania).</li> <li>• Czas opóźnienia (np. 2h).</li> <li>• Zakończenie cyklu (000).</li> <li>• Kod ostrzeżenia (np. E20).</li> <li>• Wskaźnik błędu (— — —).</li> </ul>		Wskaźnik maksymalnego ładunku (patrz punkt „Funkcja wykrywania ładunku SensiCare System”).

## 7. POKRĘTŁO I PRZYCISKI

### 7.1 Wprowadzenie



Opcje/funkcje nie są dostępne dla wszystkich programów prania. Należy sprawdzić zgodność opcji/funkcji z programami prania w „Tabeli programów”. Dana opcja/funkcja może wykluczać inną. W takim przypadku urządzenie nie pozwoli na jednoczesny wybór niezgodnych opcji/funkcji.

### 7.2 Włącz / Wyłącz ⓘ

Naciśnięcie i przytrzymanie tego przycisku przez kilka sekund umożliwi włączenie lub wyłączenie urządzenia. Podczas włączania lub wyłączenia urządzenia rozlega się dedykowany sygnał dźwiękowy, włącza oświetlenie i wyświetlacz oraz pulsuje dioda LED przycisku Start/Pauza.



**Domyślnym wybranym programem po włączeniu urządzenia jest zawsze program Eco 40-60, również po wybudzeniu z trybu czuwania.**

### 7.3 Pokrętko wyboru programów

Program można wybrać obracając pokrętkę wyboru programów.

### 7.4 SmartSelect ⓘ

#### Pranie

Ta nowa funkcja ma na celu pomóc użytkownikowi oszczędzać energię, czas i wodę, ułatwiając pielęgnację tkanin i zwiększając komfort użytkownika.

Dla każdego cyklu prania można ustawić różny czas trwania i zużycie, w zależności od stopnia zabrudzenia prania.



Do każdego programu urządzenie sugeruje domyślny poziom zabrudzenia z określoną temperaturą. Ręczna zmiana temperatury może spowodować zmianę poziomu zabrudzenia.

Możliwe są cztery opcje:

#### 1. **Odświeżanie parą**

Na tym poziomie SmartSelect użytkownik wybiera program Odświeżanie parą. Może wygładzić zagniecenia i pozbyć się lekkich zapachów oraz odświeżyć ubrania, które nie wymagają prania. Wielokrotne dotknięcie tej ikony umożliwia zarządzanie trzema różnymi długościami cyklu.

#### 2. **Lekko br.**

Opcja ta jest zalecana do ubrań bardzo lekko zabrudzonych, bez widocznych plam. Sugerowana temperatura wynosi 20°C.

#### 3. **Lekkie**

Opcja ta jest idealna do ubrań lekko zabrudzonych na co dzień, z niewielkimi plamami, na przykład potu. Sugerowana temperatura wynosi 30°C. Poziom lekkiego zabrudzenia stosuje się najczęściej jako ustawienie domyślne.

#### 4. **Normalny**

Opcja ta jest zalecana do ubrań normalnie zabrudzonych/bardzo zabrudzonych, na przykład rozlanym jedzeniem lub błotem.

Aby włączyć jedną z tych opcji, należy obrócić pokrętko w celu wybraniażądanego programu. Zapali się ikona domyślnego poziomu zabrudzenia.

Aby ją zmienić, należy dotknąć odpowiedniej ikony.



Aby włączyć jedną z tych opcji, należy obrócić pokrętko w celu wybraniażądanego programu. Zapali się ikona domyślnego poziomu zabrudzenia. Aby ją zmienić, należy dotknąć odpowiedniej ikony.

Każdy poziom SmartSelect<sup>Ⓛ</sup> może zmieniać temperaturę, prędkość wirowania i czas trwania wybranego cyklu.



Jeśli jakiś poziom zabrudzenia nie jest dostępny, naciśnięcie go spowoduje wygenerowanie błędu, podwójny sygnał dźwiękowy, a symbol miga dwukrotnie.

## 7.5 Temperatura

Przy wyborze programu prania urządzenie automatycznie proponuje domyślną temperaturę.

Dotykać przycisk, aż na wyświetlaczu pojawi się żądana wartość temperatury.



Dotknięciem poziomu SmartSelect można zmienić wybraną temperaturę. Poziom SmartSelect może ulec automatycznej zmianie w zależności od wybranej temperatury.

Gdy na wyświetlaczu widoczny jest wskaźnik --\*, urządzenie nie podgrzewa wody.

## 7.6 Wirowanie

Po ustawieniu programu urządzenie automatycznie ustawia domyślną prędkość wirowania.

Dotknąć kilkakrotnie ten przycisk, aby:

- **Zmienić prędkość wirowania.** Na wyświetlaczu widoczne są wyłącznie prędkości wirowania dostępne dla ustawionego programu.
- Ustawić opcję **Bez wirowania** -- --. Wybranie tej opcji powoduje wyłączenie wszystkich faz wirowania. Urządzenie wykonuje tylko fazę odpompowania wybranego programu prania. Opcję tę

należy wybrać dla bardzo delikatnych tkanin. Urządzenie zużywa więcej wody w fazie płukania niektórych programów prania.

- Włączyć opcję **Płukanie bez odprowadzania wody** . Wirowanie końcowe nie jest wykonywane. Urządzenie nie odpompuje wody z ostatniego płukania, aby zapobiec powstaniu zagnieceń na praniu. Po zakończeniu programu prania w bębnie pozostanie woda.

Na wyświetlaczu pojawi się wskaźnik . Drzwi pozostają zablokowane, a bęben obraca się regularnie, aby zmniejszyć ilość zagnieceń. Aby odblokować drzwi, należy odpompować wodę.

Po dotknięciu przycisku Start/Pauza urządzenie wykona fazę wirowania i odpompuje wodę.



Urządzenie automatycznie odpompuje wodę po około 18 godzinach.

- Włączyć opcję **Tryb cichy** . Pośrednie fazy wirowania oraz ostatnia faza są wstrzymane, a program kończy się z wodą w bębnie. Pozwala to zmniejszyć zagniecenia.

Na wyświetlaczu pojawi się wskaźnik . Drzwi pozostają zablokowane. Bęben będzie obracał się regularnie, aby zmniejszyć zagniecenia. Aby odblokować drzwi, należy odpompować wodę.

Program jest bardzo cichy, można go uruchamiać nocą, gdy dostępne są tańsze taryfy za prąd. W niektórych programach płukania pobierana jest większa ilość wody.

Po dotknięciu przycisku Start/Pauza urządzenie wykona tylko fazę odpompowania.



Urządzenie automatycznie odpompuje wodę po około 18 godzinach.

## 7.7 Finish In



Opcję tę należy ustawić jako ostatnią po wybraniu programu i innych opcji. W przeciwnym razie może zostać anulowana przy zmianie niektórych ustawień.

Opcja ta umożliwia wybranie czasu, w którym program powinien się zakończyć.

Ten przycisk umożliwia włączenie opcji Finish In +, a za pomocą przycisków **Plus (+ zwiększa)** i **Minus (- zmniejsza)** można wybrać czas po którym program powinien się zakończyć. Zakończenie programu można opóźnić o jedną godzinę za każdym dotknięciem przycisku +, maksymalnie o 24 godziny. Czas opcji „Zakończ za” można usunąć, naciskając przycisk - do 0.

Na wyświetlaczu pojawi się naprzemiennie normalny czas trwania programu z ustawionym czasem zakończenia programu (wyrażonym w godzinach 0h). Minimalny czas do wyboru odpowiada zaokrąglonej liczbie godzin maksymalnego czasu trwania programu (np. jeśli czas trwania cyklu wynosi 3:15, minimalny czas do wyboru wynosi 4 godziny).

Po rozpoczęciu programu drzwi zostają zablokowane, a pralka rozpoczyna fazę SensiCare. Po zakończeniu szacowania wsadu cyfra czasu odliczana jest w odstępach co jedną godzinę i w odstępach co 1 minutę w ciągu ostatniej godziny.

## 7.8 Pranie wstępne

Ta opcja umożliwia dodanie fazy prania wstępnego do programu prania.

Zaświeci się odpowiedni wskaźnik nad przyciskiem dotykowym.

Ta opcja umożliwia dodanie fazy prania wstępnego w 30°C przed fazą prania.

Opcja jest zalecana do mocno zabrudzonego prania, zwłaszcza zawierającego piasek, pył, błoto lub inne cząstki stałe.



Opcja ta może wydłużyć czas trwania programu.

## 7.9 Para Łatwe Prasowanie

Opcja ta dodaje fazę parowej, a następnie krótką fazę wygładzania zagnieceń na koniec programu prania.

Faza parowa wygładza zagniecenia tkanin oraz ułatwia ich prasowanie.

Zaświeci się odpowiedni wskaźnik nad przyciskiem.

Podczas fazy parowej wskaźnik świeci się w sposób ciągły.



Opcja ta może wydłużyć czas trwania programu.

Po zakończeniu programu na wyświetlaczu pojawia się , wskaźnik gaśnie, a wskaźnik i kontrolka LED Start/Pauza świecą stale. Bęben delikatnie obraca się przez około 30 minut, aby zachować działanie pary. Dotknięcie dowolnego przycisku powoduje zatrzymanie fazy wygładzania zagnieceń i odblokowanie drzwi. Urządzenie ponownie proponuje poprzedni program. Po wybraniu tej opcji, aby pranie działało prawidłowo, zaleca się włożenie małego wsadu prania.

Aby przerwać fazę wygładzania zagnieceń, można również:

- Aby wyłączyć urządzenie, nacisnąć i przez kilka sekund przytrzymać przycisk Włącz / Wyłącz .
- Obrócić pokrętkę wyboru programów w inne położenie.

## 7.10 Stałe Dodatkowe płukanie

Ta opcja umożliwia dodanie na stałe jednego cyklu płukania po ustawieniu nowego programu.

Opcji tej należy używać do prania rzeczy osób wrażliwych na detergenty oraz w miejscach, gdzie woda jest miękka.

Dotknięcie przycisku spowoduje zaświecenie się odpowiedniego wskaźnika nad przyciskiem.

Jeśli opcja jest włączona, urządzenie domyślnie powróci do niej, gdy zostanie wyłączone lub po zmianie/zresetowaniu programu.



Opcja ta może wydłużyć czas trwania programu.

## 7.11 Zdalny start

Krótkie dotknięcie przycisku  uruchamia funkcję zdalnego uruchomienia, z którą urządzenie można zdalnie uruchamiać, wstrzymywać i zatrzymywać.

Włączenie funkcji Zdalny start spowoduje zablokowanie urządzenia i przejście w tryb czuwania.

Aby wyjść z tego stanu, należy ponownie dotknąć ten przycisk i go wyłączyć.

## 7.12 Start/Pauza

Dotknąć przycisk Start/Pauza , aby uruchomić urządzenie, włączyć tryb pauzy lub przerwać działanie programu.



Ikona  oznacza, że można wstrzymać ten cykl i dodać lub usunąć ubrania. Więcej informacji można znaleźć w rozdziale „Otwieranie drzwi – dodawanie ubrań.”

# 8. USTAWIENIA



## 8.1 Wprowadzenie



Podczas naciśnięcia kombinacji przycisków **nie należy przechyłać** palców w dół. Czujniki poniżej są bardzo czułe i mogą zakłócić dokonanie wyboru.

## 8.2 Blokada uruchomienia

Ta opcja pozwala zapobiec manipulowaniu przez dzieci przy panelu sterowania.

Aby **włączyć/wyłączyć** tę opcję  3s, należy nacisnąć i przytrzymać przycisk Wirowanie przez 3 sekundy, aż na wyświetlaczu **zaświeci się/zgaśnie** wskaźnik .

Jeśli opcja jest włączona, urządzenie domyślnie powróci do niej, gdy zostanie wyłączone lub po zmianie/zresetowaniu programu. Naciśnięcie dowolnego przycisku spowoduje miganie wskaźnika , co będzie oznaczać, że przyciski są nieaktywne.

Funkcja blokady uruchomienia nie jest dostępna przez kilka sekund po włączeniu urządzenia.

## 8.3 Sygnały dźwiękowe

Urządzenie emituje różne sygnały dźwiękowe w następujących sytuacjach:

- Włączenie urządzenia (specjalny krótki dźwięk).
- Wyłączenie urządzenia (specjalny krótki dźwięk).
- Dotknięcie przycisku (kliknięcie).
- Dokonanie niewłaściwego wyboru (3 krótkie dźwięki).
- Zakończenie programu (sekwencja dźwięków przez około 2 minuty).
- Nieprawidłowe działanie urządzenia (sekwencja krótkich dźwięków przez około 5 minut).

Aby **wyłączyć/włączyć** sygnały dźwiękowe informujące o zakończeniu programu, należy dotknąć jednocześnie i przytrzymać przez około 2 sekundy przyciski Pranie wstępne i Para Łatwe Prasowanie. Wyświetlacz pokazuje bOn/bOF .



Po wyłączeniu sygnałów dźwiękowych będą one nadal emitowane w razie nieprawidłowego działania urządzenia. Po wyłączeniu nie jest odtwarzany tylko sygnał dźwiękowy zakończenia cyklu.

## 8.4 Licznik godzin pracy

Można wyświetlić całkowity czas pracy urządzenia w godzinach, począwszy od pierwszego włączenia. Ta wartość zlicza czas pracy cykli (nie obejmuje przerw, czasu opóźnienia rozpoczęcia programu). Aby wyświetlić tę wartość, należy postępować w następujący sposób:

1. Włączyć pralkę naciskając przycisk Włącz / Wyłącz .
2. Nacisnąć i przez kilka sekund przytrzymać przyciski Lekkie i Lekko br..
3. Po 3 sekundach na wyświetlaczu pokaże się łączna liczba godzin pracy urządzenia, np. 1276 godzin — na wyświetlaczu przez 2 sekundy wyświetli się tekst Hr, 12 (tysiące i setki) oraz przez 2 sekundy wyświetli się 76 (dziesiątki i jednostki).
4. Aby wyjść z tego trybu, należy nacisnąć dowolny przycisk.



Jeśli procedura ta nie działa (ze względu na przekroczenie limitu czasu, lub niewłaściwą kombinację przycisków), należy wyłączyć pralkę i od początku powtórzyć tę sekwencję czynności.

## 8.5 Domyślne ustawienia fabryczne

Ta funkcja umożliwia przywrócenie domyślnych opcji fabrycznych. Aby **włączyć** tę opcję, należy wykonać następujące czynności:



1. Włączyć pralkę naciskając przycisk Włącz / Wyłącz .
2. Nacisnąć i przez kilka sekund przytrzymać przyciski Normalny i Lekkie.
3. Na wyświetlaczu pojawi się — — — na ok. 5 sekund.

## 9. PRZED PIERWSZYM UŻYCIEM



Podczas instalacji lub przed pierwszym użyciem w urządzeniu może znajdować się niewielka ilość wody. Woda w urządzeniu jest pozostałością po testach funkcjonalnych przeprowadzonych przez producenta mających na celu upewnienie się, że dostarczone urządzenie jest w idealnym stanie technicznym, bez usterek.

1. Upewnić się, że usunięto wszystkie blokady transportowe z urządzenia.
2. Sprawdzić, czy dostępne jest podłączenie do sieci elektrycznej i czy zawór wody jest otworzony.

3. Włączyć 2 litry wody do przegródki na detergent oznaczonej symbolem . Spowoduje to uruchomienie układu odpływowego.
4. Dodać niewielką ilość detergentu do komory oznaczonej symbolem .
5. Ustawić i uruchomić program do tkanin bawełnianych z najwyższą temperaturą, bez wkładania prania do bębna. Spowoduje to usunięcie wszelkich możliwych zabrudzeń z bębna i zbiornika.

## 10. PROGRAMY

### 10.1 Aplikacja i dodatkowe ukryte programy

Nasza aplikacja zapewni **szeroki wybór dodatkowych programów ukrytych**. Przyłączyć urządzenie do Aplikacja, aby wybrać program, który najbardziej odpowiada potrzebom.



W zależności od wymagań rynkowych nazwy programów mogą ulec zmianie bez powiadomienia.

W aplikacji tej można znaleźć pełny opis każdego programu.





Outdoor  
Koldry  
Fitness  
Kurtki  
Odzież piłkarska  
Odzież narciarska  
Buty biegowe  
Pościel XL

Zasłony  
Poduszki  
Ręczniki  
Usuwanie sierści  
Para Łatwe Prasowanie  
Anty alergiczny  
Ubrania dziecięce

Len  
Mini wsad  
Para - Kaszmir  
Odświeżanie parą  
Koszule  
Autoczyszczenie  
Jedwab

### 10.2 Tabela programów

#### Programy prania

Program	Opis programu
<b>Programy prania</b>	
QuickCare 69min	<b>Bawełna i mieszane tkaniny syntetyczne.</b> Idealnie nadaje się do szybkiego prania wsadu w ciągu dnia, zapewniając lepszą pielęgnację odzieży i dobre efekty prania już w temperaturze 30°C.
Bawełna	<b>Białe i kolorowe tkaniny bawełniane.</b> Średnio i bardzo zabrudzone.
Syntetyki	<b>Tkaniny syntetyczne lub mieszane.</b> Normalnie zabrudzone.
Delikatne	<b>Delikatne tkaniny, takie jak akryl, wiskoza oraz tkaniny mieszane wymagające delikatnego prania.</b> Średnio zabrudzone.
Wełna  	<b>Ubrania wełniane do prania w pralce,</b> wełniane do prania ręcznego oraz inne tkaniny z symbolem „pranie ręczne”. <b>1)</b>
Wirowanie/Odpompowanie	<b>Wszystkie tkaniny z wyjątkiem wełnianych i bardzo delikatnych.</b> Odwirowanie prania i odpompowanie wody z bębna.
Płukanie	<b>Wszystkie tkaniny z wyjątkiem wełnianych i bardzo delikatnych.</b> Program do płukania i odwirowania odzieży. Domyślną prędkością wirowania jest ta stosowana w programach do prania tkanin bawełnianych. Zmniejszyć prędkość wirowania odpowiednio do rodzaju prania. W razie potrzeby ustawić opcję Dodatkowe płukanie, aby dodać płukania. Przy niskiej prędkości wirowania urządzenie przeprowadza cykl delikatnego płukania i krótkiego wirowania.
Higieniczne  	<b>Certyfikowane przez Swissatest,</b> łączy w sobie cykl prania i parę, aby usunąć ponad 99,99% bakterii i wirusów* powyżej 60°C. <b>2)</b> Po każdym praniu usuwane są również pyłki i alergeny w celu zapewnienia higienicznej czystości odzieży.



Program	Opis programu
Jeans	<b>Odzież dżinsowa normalnie zabrudzona.</b> Program obejmuje fazę delikatnego płukania przeznaczoną do odzieży dżinsowej, zapobiegającą blaknięciu kolorów oraz pozostawianiu resztek proszku do prania na włóknach.
Sportowe	<b>Odzież sportowa, włókna syntetyczne, takie jak mieszanka poliestru i elastanu, poliamid.</b> Nadaje się do usuwania potu i zanieczyszczeń z ciała z technicznej odzieży sportowej.
Szybki 20 min	<b>Rzeczy bawełniane i syntetyczne,</b> lekko zabrudzone lub noszone jeden raz.
Eco 40-60	<b>Cykl o niskim zużyciu energii do rzeczy bawełnianych, które można prać w temperaturze 40 lub 60°.</b> Nie można aktywować żadnej opcji. Zmniejsza temperaturę i wydłuża czas, aby osiągnąć dobre efekty prania. <sup>3)</sup>



1) Podczas tego cyklu bęben obraca się powoli w celu zapewnienia delikatnego prania. Może wydawać się, że bęben nie obraca się lub że nie obraca się prawidłowo, jednak jest to normalne działanie w przypadku tego programu.

2) Testowane pod kątem *Staphylococcus aureus*, *Enterococcus faecium*, *Candida albicans*, *Pseudomonas aeruginosa* i MS2 Bacteriophage w zewnętrznym teście przeprowadzonym przez Swisstatest Testmaterialien AG w 2021 roku (Raport z badania nr 202120117).

3) Zgodnie z rozporządzeniem UE 2019/2023 ten program prania w temperaturze 40°C umożliwia pranie razem – w ramach tego samego cyklu – normalnie zabrudzonych tkanin bawełnianych przeznaczonych do prania w temperaturze 40°C lub 60°C. Informacje dotyczące temperatury prania, czasu trwania programu i innych parametrów podano w rozdziale „Wartości zużycia.”

### Temperatura programu, maksymalna prędkość wirowania i maksymalny wsad

Program	Domyślna temperatura Zakres temperatury	Referencyjna prędkość wirowania Zakres prędkości wirowania	Maksymalny wsad
QuickCare 69min	30°C 60°C – 30°C	1400 obr./min 1400 obr./min – 400 obr./min	5.0 kg
Bawełna	40°C 90°C – pranie w zimnej wodzie	1400 obr./min 1400 obr./min – 400 obr./min	8.0 kg
Syntetyki	30°C 60°C – pranie w zimnej wodzie	1200 obr./min 1200 obr./min – 400 obr./min	3.0 kg
Delikatne	30°C 40°C – pranie w zimnej wodzie	800 obr./min 1200 obr./min – 400 obr./min	2.0 kg
Włna  	40°C 40°C – pranie w zimnej wodzie	1200 obr./min 1200 obr./min – 400 obr./min	1.5 kg
Wirowanie/Odpompowanie	-	1400 obr./min 1400 obr./min – 400 obr./min	8.0 kg
Płukanie	-	1400 obr./min 1400 obr./min – 400 obr./min	8.0 kg

Program	Domyślna temperatura Zakres temperatury	Referencyjna prędkość wirowania Zakres prędkości wirowania	Maksymalny wsad
Higieniczne  	60°C	1400 obr./min 1400 obr./min – 400 obr./min	8.0 kg
Jeans	30°C 40°C – pranie w zimnej wodzie	800 obr./min 1200 obr./min – 400 obr./min	3.0 kg
Sportowe	30°C 60°C – pranie w zimnej wodzie	1200 obr./min 1200- 400 obr./min.	3.0 kg
Szybki 20 min	20°C 20°C – pranie w zimnej wodzie	1200 obr./min 1400 obr./min – 400 obr./min	3.0 kg
Eco 40-60	<b>1)</b>	1400 obr./min 1400 obr./min – 400 obr./min	8.0 kg



1) Temperatura tego programu nie jest widoczna na wyświetlaczu i jest ustawiana automatycznie.

## Zgodność opcji programów



Opcji tych nie można wybrać we wszystkich programach prania, jedna opcja może wykluczać inną. Wtedy w urządzeniu nie można jednocześnie ustawić takich niezgodnych preferencji.

Upewnić się, że ekran i przyciski programowe są zawsze czyste i suche.

	QuickCare 69min	Bawełna	Syntetyki	Delikatne	 Wełna	Wirowanie/Odpompowanie	Płukanie	 Higieniczne	Jeans	Sportowe	Szybki 20 min	Eco 40-60
Wirowanie	■	■	■	■	■	■	■	■	■	■	■	■
 Wstrzymanie płukania	■	■	■	■	■		■	■	■	■		■

	QuickCare 69min	Bawełna	Syntetyki	Delikatne	Włna	Wirowanie/Odpompowanie	Płukanie	Higieniczne	Jeans	Sportowe	Szybki 20 min	Eco 40-60
 Ciche		■	■	■					■	■		
--- Bez wirowania						■ 1)	■					
Finish In	■	■	■	■	■	■	■	■	■	■	■	■
Pranie wstępne 2)		■	■							■		
Para Łatwe Prasowanie 3)	■	■	■					■	■	■		
Dodatkowe płukanie	■	■	■	■			■	■	■	■		

1) Po wybraniu opcji „Bez wirowania” urządzenie tylko odpompuje wodę.

2) Opcji Odplamianie i Pranie wstępne nie można włączyć jednocześnie.

3) Opcja ta nie jest dostępna przy temperaturze poniżej 40°C.

### Odpowiednie detergenty do programów prania

Program	Uniwersalny proszek do prania <sup>1)</sup>	Uniwersalny w płynie	W płynie do tkanin kolorowych	Do tkanin delikatnych i wełny	Specjalne
Bawełna	▲	▲	▲	--	--
Syntetyki	▲	▲	▲	--	--
Delikatne	--	--	--	▲	▲
Wełna	--	--	--	▲	▲
Higieniczne	▲	▲	--	--	▲
Jeans	--	--	▲	▲	▲
Sportowe	--	▲	▲	--	▲
Szybki 20 min	--	▲	▲	--	--
Eco 40-60	▲	▲	▲	--	--

1) W temperaturze powyżej 60°C zaleca się stosowanie detergentu w proszku.

▲ = Zalecane

-- = Niezalecane

## 10.3 Programy Para

Programy Para umożliwiają zmniejszenie zagniecia i nieprzyjemnych zapachów na odzieży (np. bawełnianej, syntetycznej, mieszanej, w tym delikatnej), która wymaga odświeżenia w krótkim czasie, co pozwala uniknąć prania.

Włókna tkanin ulegają rozluźnieniu i ich późniejsze prasowanie jest łatwiejsze. Po zakończeniu cyklu należy szybko wyjąć pranie z bębna.

**NIE USTAWIAC** tego trybu z następującymi typami prania:

- Rzeczy nieprzeznaczone do suszenia w suszarce.
- Rzeczy z oznaczeniem „Tylko pranie chemiczne.”



Nie stosować detergentu!  
Programy Para nie usuwają szczególnie intensywnego zapachu i nie obejmują cyklu higienicznego.

Po obróbce parowej pranie może być wilgotne. Należy je rozwiesić na kilka minut.

### Zapach (Electrolux Steam Fragrance)

Środek zapachowy Electrolux Steam Fragrance umożliwia odświeżanie nawet delikatnych ubrań, usuwanie zagniecia i nadawanie świeżości delikatnym zapachem opracowanym wyłącznie przez **Electrolux**. Dzięki odświeżeniu parą, zamiast wykonywania pełnego cyklu prania, ubrania dłużej będą wyglądać i wydawać się w dotyku jak nowe. Zapach można bezpiecznie stosować nawet w programach parowych i dla kaszmiru – jeśli są dostępne – do delikatnych tkanin, jak kaszmir i wełna. Przy obróbce mniejszych wsadów należy zmniejszyć dawkę zapachu i czas trwania

cyklu - po zaledwie piętnastu minutach ubrania znów będą stwarzać wrażenie „właśnie wypranych.”

Należy uważnie przeczytać instrukcję stosowania środka zapachowego.

#### **NIE NALEŻY:**

- Suszyć odzież odświeżonej z dodatkiem zapachu w suszarce. Spowoduje to ulotnienie się zapachu.
- Stosować środka zapachowego do innych celów niż opisane.
- Stosować środka zapachowego do nowej odzieży. Nowa odzież może zawierać pozostałości substancji wykończalniczych, które mogłyby wejść w reakcję ze środkiem zapachowym.



Zapach jest dostępny w sklepie internetowym **Electrolux** lub u autoryzowanego dealera.

## 10.4 Programy ulubione

To położenie pokrętki wyboru programów jest dostępne po podłączeniu urządzenia do sieci Wi-Fi.

Ulubiony program można ustawić i zapisać tylko za pomocą aplikacji, wybierając go z listy dostępnych programów.

Po ustawieniu ulubionego programu można wybrać go za pomocą aplikacji lub ustawiając pokrętkę wyboru programów w odpowiednim położeniu - zapali się odpowiednia kontrolka, a informacje na wyświetlaczu zostaną odpowiednio zaktualizowane.



Ulubiony program można anulować za pomocą odpowiedniego polecenia w aplikacji lub naciskając kombinację przycisków Domyślne ustawienia fabryczne (Factory Default).

## 10.5 Woolmark Premium Wool Care - Niebieski



Firma Woolmark Company przetestowała i zatwierdziła cykl prania wełny dostępny w tym urządzeniu jako nadający się do prania odzieży wełnianej oznaczonej metką „Prac ręcznie” pod warunkiem, że pranie zostanie wykonane zgodnie ze wskazówkami umieszczonymi na metce odzieży oraz zaleceniami producenta pralki.

M2103

## 11. 📶 WI-FI – KONFIGURACJA ŁĄCZNOŚCI

W tym rozdziale opisano, w jaki sposób nawiązać połączenie między urządzeniem a siecią Wi-Fi oraz powiązać je ze smartfonem

Funkcja ta umożliwi otrzymywanie powiadomień, a także sterowanie urządzeniem i monitorowanie jego działania za pomocą smartfona.

Funkcja Wi-Fi jest domyślnie wyłączona.

Aby podłączyć urządzenie do sieci i korzystać ze wszystkich funkcji i usług, niezbędne są:

- Domowa sieć bezprzewodowa z działającym połączeniem internetowym.
- Smartfon połączony z siecią bezprzewodową.

### Parametry modułu Wi-Fi

<b>Częstotliwość</b>	2,412-2,472 GHz dla rynku europejskiego
<b>Protokół</b>	IEEE 802.11b/g/n
<b>Maks. moc</b>	< 20 dBm
<b>Szyfrowanie</b>	WPA, WPA2, WPA3

### 11.1 Kod QR na tabliczce znamionowej

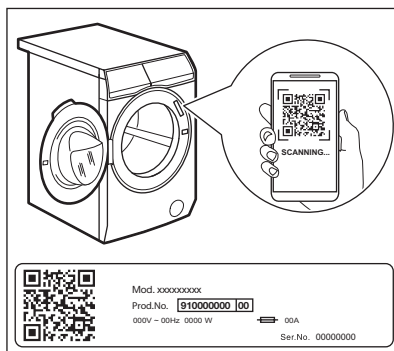

**Kod QR można wykorzystać na dwa sposoby:**

- Zeskanuj kod QR przy użyciu aplikacji w aparacie smartfona lub tabletu, aby pobrać na niego aplikację ze sklepu z aplikacjami na i wykonać wymagane kroki.
- Aby uprościć ten proces, sparować smartfon z urządzeniem. Zeskanuj kod QR przy użyciu skanera w naszej aplikacji.

## 11.2 Instalacja i konfiguracja Aplikacja



Aplikacja umożliwia sterowanie praniem ze smartfona.

Zawiera ona dużą liczbę programów, przydatnych funkcji oraz informacje o produkcie idealnie dostosowane do urządzenia.

To sposób na dostosowaną do własnych potrzeb pielęgnację prania – z wykorzystaniem smartfona.

W celu nawiązywania połączenia między urządzeniem a aplikacją należy stanąć w pobliżu urządzenia ze smartfonem.

Upewnić się, że smartfon jest połączony z siecią bezprzewodową.

1. Przejdź do App Store na smartfonie lub zeskanować kod QR (*patrz punkt „Kod QR na tabliczce znamionowej”*).
2. Pobierz i zainstaluj naszą aplikację.
3. Uruchomić aplikację. Wybrać kraj i język, a następnie zalogować się przy użyciu adresu e-mail i hasła. Osoby, które nie mają jeszcze konta, prosimy utworzyć konto postępując według instrukcji w aplikacji Aplikacja.
4. Aby zarejestrować i skonfigurować urządzenie, należy postępować zgodnie ze wskazówkami w aplikacji.

## 11.3 Połączenie z siecią Wi-Fi

### Włączanie sieci Wi-Fi



Domyślnie funkcja Wi-Fi jest wyłączona.

Aby podłączyć urządzenie do sieci Wi-Fi, należy dotknąć przycisk Zdalny start i przytrzymać przez 5 sekund. To działanie otworzy punkt dostępu (przejdzie do trybu AP). Jeśli nie zostało wcześniej udostępnione, rozpocznie proces udostępniania.

Gdy punkt dostępowy jest otwarty, jeśli zostaną dostarczone nowe dane uwierzytelniające, zastąpi ono wszelkie wcześniej zapisane dane uwierzytelniające.

Jeśli nie, będzie nadal łączyć się z wcześniej zapisaną siecią.

Podczas tej fazy na wyświetlaczu pojawi się tylko ikona Wi-Fi i komunikat „on,” podczas gdy wszystkie pozostałe wskaźniki na panelu sterowania będą wyłączone. Ikona Wi-Fi zacznie migać.

Po aktywacji punktu dostępu na wyświetlaczu pojawi się „AP.”

Ikona Wi-Fi będzie migać do momentu połączenia z siecią domową.

Po pomyślnym zakończeniu udostępniania rozlegnie się sygnał dźwiękowy, a ikona Wi-Fi będzie świecić stale.



W czasie, gdy Wi-Fi i punkt dostępowy są włączone, naciśnięcie dowolnego przycisku spowoduje odtworzenie sygnału dźwiękowego błędu.

Po połączeniu dotknięcie przycisku Zdalny start „Wi.” umożliwi użytkownikowi zdalne uruchamianie cykli w aplikacji.

### Automatyczne połączenie z zarejestrowaną siecią

Po pomyślnym skonfigurowaniu urządzenia i zarejestrowaniu go w sieci domowej, za każdym razem, gdy zostanie włączone zasilanie, urządzenie będzie próbowało automatycznie połączyć się z siecią. Gdy połączenie Wi-Fi zostanie pomyślnie nawiązane, nie będzie sygnału dźwiękowego.

### Łączenie z inną siecią (ponowne otwarcie punktu dostępu)

Za każdym razem, gdy użytkownik dotknie przycisk Zdalny start i przytrzyma go przez 5 sekund, otworzy się punkt dostępu. Nowe dane uwierzytelniające otrzymane w tym momencie zastąpią wcześniej zapisane dane uwierzytelniające, a urządzenie połączy się z nową siecią Wi-Fi.

### Wyłączanie sieci Wi-Fi

Jeśli użytkownik zdecyduje się nie podłączyć urządzenia do sieci Wi-Fi, może dotknąć przycisk Zdalny start i przytrzymać go przez

10 sekund, a urządzenie wyzeruje się i wyłączy.

Wyświetlacz pokazuje tylko — — — przez 5 sekund, podczas gdy wszystkie pozostałe wskaźniki na panelu sterowania są wyłączone.

Po wyzerowaniu wyświetlacz powraca do stanu początkowego z wyłączoną ikoną Wi-Fi



## 11.4 Aktualizacja bezprzewodowa

Aplikacja może zaproponować aktualizację oprogramowania urządzenia.

Jeśli trwa program, aplikacja poinformuje, że aktualizacja uruchomi się po jego zakończeniu.

Podczas aktualizacji na wyświetlaczu urządzenia będzie widoczne wskazanie

Nie wyłączać ani nie odłączać urządzenia od zasilania podczas aktualizacji.

Z urządzenia będzie można korzystać po pomyślnym zakończeniu aktualizacji, które

nie jest sygnalizowane żadnym powiadomieniem.

W razie wystąpienia błędu na wyświetlaczu pojawi się wskazanie . W takim przypadku należy nacisnąć dowolny przycisk lub obrócić pokrętkę, aby powrócić do normalnego korzystania z urządzenia.

## 11.5 Wi-Fi Always On

Funkcja Wi-Fi Always On (Wi-Fi zawsze włączone) jest dostępna w aplikacji.

Po włączeniu tej funkcji urządzenie jest stale podłączone do sieci bezprzewodowej, nawet gdy jest wyłączone.

Wskaźnik miga.

Pralkę można włączyć naciskając przycisk Włącz / Wyłącz lub korzystając z aplikacji.



Funkcja Wi-Fi Always On zwiększa zużycie energii.

## 12. CODZIENNA EKSPLOATACJA

### OSTRZEŻENIE!

Patrz rozdział dotyczący bezpieczeństwa.

### 12.1 Włączanie urządzenia

1. Podłączyć wtyczkę do gniazda zasilania.
2. Otworzyć zawór wody.
3. Nacisnąć i przytrzymać przez kilka sekund przycisk Włącz / Wyłącz , aby włączyć urządzenie.

Rozlegnie się krótki sygnał dźwiękowy.

### 12.2 Wkładanie prania

- Otworzyć drzwi urządzenia.
- Strzepnąć rzeczy przed włożeniem ich do urządzenia.
- Włożyć pranie do bębna (należy robić to pojedynczo).

Upewnić się, że w bębnie nie jest zbyt dużo prania.

- Dokładnie zamknąć drzwi.

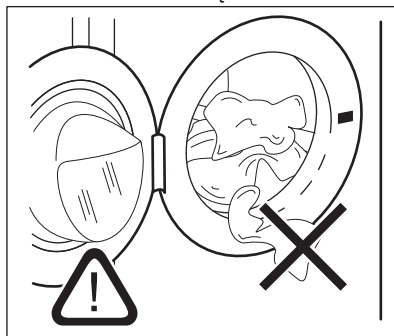

### **⚠ UWAGA!**

- Należy upewnić się, że nie doszło do przytrzaśnięcia prania między drzwiami a uszczelką. Może wtedy dojść do wycieku wody lub zniszczenia prania.
- Pranie rzeczy mocno zabrudzonych olejem, z tłustymi plamami lub używanie perfum może spowodować uszkodzenie gumowych części urządzenia.

## **12.3 Ręczne stosowanie detergentów i dodatków**

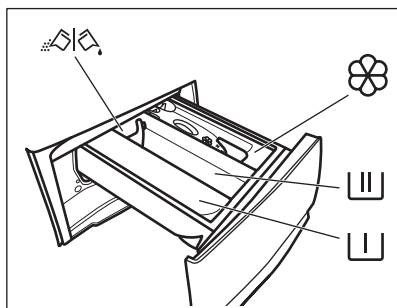

- I** Przegródka na detergent do fazy prania wstępnego, programu namaczania lub na odpłamiacz.
- II** Przegródka na detergent do fazy prania.
- ⊗** Komora na dodatki w płynie (płyn zmiękczający, krochmal).
- MAX** Oznaczenie maksymalnego poziomu dodatków w płynie.
- ◇◇◇** Klapka do detergentu w proszku lub w płynie.



Zawsze stosować się do instrukcji podanych na opakowaniach produktów, nie przekraczając zaznaczonego maksymalnego poziomu (**MAX**). Taka ilość gwarantuje najlepsze efekty prania.



Po zakończeniu cyklu prania usunąć w razie potrzeby resztki detergentu z dozownika detergentu.

## **12.4 Sprawdzić położenie klapki**

1. Wysunąć do oporu dozownik detergentu
2. Aby wyjąć dozownik, nacisnąć dźwignię do dołu.
3. Aby użyć detergentu w proszku, trzeba podnieść tę klapkę.
4. Aby użyć detergentu w płynie, trzeba opuścić tę klapkę .



### **Klapka w DOLNYM położeniu:**

- Nie stosować gęstych ani żelowych detergentów.
  - Nie wlewać więcej detergentu w płynie, niż wskazuje oznaczenie na klapce.
  - Nie ustawiać fazy prania wstępnego.
  - Nie ustawiać funkcji uruchomienia z opóźnieniem.
5. Odmierzyć detergent i płyn zmiękczający do tkanin.
  6. Ostrożnie zamknąć dozownik detergentu .
- Upewnić się, że klapka nie blokuje zamykania szuflady.

## **12.5 Ustawianie programu**



**Eco 40-60 jest domyślnym proponowanym programem po włączeniu urządzenia, którego dotyczą informacje na etykiecie efektywności energetycznej.**

1. Ustawić pokrętko wyboru programów, aby wybrać żądany program prania. Zaświeci się wskaźnik odpowiedniego programu. Program Odświeżanie parą można wybrać w obszarze SmartSelect. Zacznie migać wskaźnik przycisku Start/Pauza **▶|**. Na wyświetlaczu pojawią się następujące informacje - orientacyjny czas trwania programu, maksymalny deklarowany ładunek dla ustawionego programu (tylko przez kilka sekund), domyślna temperatura, domyślna prędkość wirowania, wskaźniki faz prania (jeśli są dostępne).
2. Funkcja SmartSelect służy do zmiany poziomu zabrudzenia. Urządzenie

automatycznie zaleca ustawienie najniższej temperatury i optymalnej kombinacji ustawień, aby uzyskać odpowiedni efekt w jak najkrótszym czasie. Program odświeżania parowego można wybrać w obszarze SmartSelect.

3. Aby zmienić temperaturę i/lub prędkość wirowania, należy dotknąć odpowiednich przycisków.
4. W razie potrzeby można wybrać jedną lub więcej opcji, dotykając odpowiednich przycisków. Na wyświetlaczu pojawią się odpowiednie wskaźniki i zmieniają się wyświetlane informacje.



Jeśli wybór jest **niemożliwy**, rozlegnie się sygnał dźwiękowy.

## 12.6 Uruchamianie programu

Dotknąć przycisk Start/Pauza▶||, aby uruchomić ten program.

Odpowiedni wskaźnik przestanie migać i pozostanie włączony.

Nastąpi uruchomienie programu, drzwi są zablokowane. Na wyświetlaczu pojawi się wskaźnik ∞.



Gdy urządzenie napęlnia się wodą, na krótki czas może włączyć się pompa opróżniająca.

## 12.7 Uruchamianie programu za pomocą Finish In

1. Dotykać kilkakrotnie, aż na wyświetlaczu pojawi się żądany czas trwania programu. Zaświeci się wskaźnik ⌚.
2. Dotknąć przycisk Start/Pauza▶||. Bęben zacznie obracać się, aby oszacować SensiCare, jeśli przewidziano to w wybranym programie.
3. Pralka rozpocznie odliczanie czasu do zakończenia programu, a program ruszy w takiej chwili, aby zakończył się o godzinie ustawionej przy użyciu tej opcji.

Aby opcję tę zmienić lub anulować:

1. Wyłączyć pralkę przyciskiem Włącz / Wyłącz⌚.
2. Ponownie włączyć pralkę..
3. Ponownie ustawić program.

## 12.8 Funkcja wykrywania ładunku SensiCare System



Czas trwania programu podany na wyświetlaczu odpowiada **średniemu/dużemu ładunkowi**.

Po dotknięciu przycisku Start/Pauza▶|| wskaźnik maksymalnego zadeklarowanego wsadu gaśnie, a SensiCare System rozpoczyna wykrywanie wielkości wsadu:

1. Urządzenie wykrywa ładunek podczas pierwszych 30 sekund. Podczas tej fazy przewijania kreski odtwarzają prostą animację. Po wykryciu przeciążenia, informacje o przeciążeniu będą wyświetlane przez 30 s, zanim wyświetlacz przejdzie do poprzedniego widoku.
2. W tej fazie bęben obraca krótko.
3. Czas trwania programu zmienia się odpowiednio – może wydłużyć się lub skrócić. Po kolejnych 30 sekundach rozpoczyna się napęlnianie wodą.

Po zakończeniu wykrywania wsadu, **jeśli bęben jest przeciążony**, wskaźnik **MAX** miga na wyświetlaczu:

W takim przypadku w ciągu 30 sekund można wstrzymać pracę urządzenia i wyjąć z bębna kilka rzeczy.

Po wyjęciu części prania dotknąć przycisk Start/Pauza▶||, aby ponownie uruchomić ten program. Fazę SensiCare można powtarzać maksymalnie trzykrotnie (patrz punkt 1).

**Ważne!** Jeśli użytkownik nie zmniejszy ciężaru ładunku, program prania rozpocznie się pomimo przeładowania. Wtedy efekty prania mogą nie być zadowalające.



Okolo 20 minut po rozpoczęciu programu czas trwania programu może ponownie się zmienić z uwagi na ilość wody wchłoniętą przez włókna.



Funkcja SensiCare System nie jest dostępna we wszystkich programach, jak: Wełna, Płukanie i programy o krótkim czasie trwania.

## 12.9 Przerwanie programu i zmiana opcji

W czasie trwania programu można zmienić **tylko niektóre** opcje:

1. Dotknąć przycisk Start/Pauza▶||. Zacznie migać odpowiedni wskaźnik.
2. Zmienić opcje. Informacje podane na wyświetlaczu odpowiednio zmieniają się.
3. Ponownie dotknąć przycisk Start/Pauza▶||.

Program prania będzie kontynuowany.

## 12.10 Anulowanie trwającego programu

1. Naciśnij przycisk Włącz / WyłączⓁ, aby anulować ten program i wyłączyć urządzenie.
2. Naciśnąć ponownie przycisk Włącz / WyłączⓁ, aby włączyć urządzenie.

Teraz można ustawić nowy program prania.



Jeśli zakończyła się faza SensiCare i rozpoczęło się napełnianie wodą, ten nowy program rozpocznie się **bez powtarzania fazy SensiCare**. Woda i detergent nie są odpompowywane, aby uniknąć marnotrawstwa. Na wyświetlaczu pojawi się maksymalny czas trwania programu, który zaktualizuje się okolo 20 minut po rozpoczęciu nowego programu.

## 12.11 Otwieranie drzwi – dokładanie prania

Jeśli ikona jest włączona, można otworzyć drzwi.

Gdy uruchomiony jest program lub funkcja uruchomienia z opóźnieniem, drzwi urządzenia są zablokowane. Na wyświetlaczu pojawi się wskaźnik .



Jeśli temperatura i poziom wody w bębnie są zbyt wysokie lub bęben nadal obraca się, nie należy otwierać drzwi urządzenia.

Aby dodać lub usunąć ubrania:

1. Dotknąć przycisk Start/Pauza▶||. Na wyświetlaczu zgaśnie wskaźnik blokady drzwi .
2. Otworzyć drzwi urządzenia. W razie potrzeby dołożyć lub wyjąć rzeczy z bębna. Zamknąć drzwi i dotknąć przycisk Start/Pauza▶||.

Następuje kontynuacja programu lub funkcji opóźnienia rozpoczęcia programu.

## 12.12 Zakończenie programu

Po zakończeniu programu urządzenie zatrzyma się automatycznie. Emitowane są sygnały dźwiękowe (jeśli są włączone). Na wyświetlaczu pojawia się wskazanie .

Zgaśnie wskaźnik przycisku Start/Pauza▶||.

Drzwi odblokują się i zgaśnie wskaźnik .

1. Naciśnąć przycisk Włącz / WyłączⓁ, aby wyłączyć urządzenie. Po upływie pięciu minut od momentu zakończenia programu funkcja oszczędzania energii automatycznie wyłączy urządzenie.







Po ponownym włączeniu urządzenia proponuje ono Eco 40-60 jako program domyślny. Wybrać nowy program za pomocą pokrętki wyboru programów.



2. Wyjąć pranie z urządzenia.
3. Upewnić się, że bęben jest pusty.

4. Drzwi oraz dozownik detergentu należy pozostawić lekko uchylone, aby zapobiec powstawaniu pleśni i nieprzyjemnych zapachów.



### 12.13 Odpompowanie wody po zakończeniu cyklu

Jeśli wybrano program lub opcję, po których urządzenie nie odpompowuje wody po ostatnim płukaniu, program jest zakończony, ale:

- W obszarze wskazań czasu widoczne jest wskazanie , a na wyświetlaczu – wskaźnik zablokowanych drzwi .
  - Zacznie migać wskaźnik przycisku Start/Pauza .
  - Bęben obraca się regularnie, aby nie dopuścić do zagniecenia prania.
  - Drzwi pozostają zablokowane.
  - Aby otworzyć drzwi, należy odpompować wodę.
1. W razie potrzeby dotknąć przycisk Wirowanie, aby zmniejszyć prędkość wirowania sugerowaną przez urządzenie.
  2. Nacisnąć przycisk Start/Pauza : urządzenie odpompuje i odwiruje wodę.

Zgaśnie wskaźnik opcji Stop z wodą  lub .





Jeśli wybrano Tryb cichy  i nie zmieniono prędkości wirowania, naciśnięcie przycisku Start/Pauza  spowoduje tylko odpompowanie wody przez urządzenie.

3. Po zakończeniu programu, gdy zgaśnie wskaźnik blokady drzwi , można otworzyć drzwi.

4. Nacisnąć i przytrzymać przez kilka sekund przycisk Włącz / Wyłącz , aby wyłączyć urządzenie.

### 12.14 Funkcja trybu czuwania

Funkcja Tryb czuwania automatycznie wyłącza urządzenie, aby zmniejszyć zużycie energii, gdy:

- Nie używano urządzenia przez 5 minut, gdy nie działa żaden program.  
Nacisnąć przycisk Włącz / Wyłącz , aby ponownie włączyć urządzenie.
- Po 5 minutach od zakończenia programu prania.  
Nacisnąć przycisk Włącz / Wyłącz , aby ponownie włączyć urządzenie.  
Programem domyślnie wybranym po ponownym włączeniu urządzenia z trybu czuwania jest zawsze Eco 40-60.  
Wybrać nowy program za pomocą pokrętkła wyboru programów.



Po wybraniu programu lub opcji prania, które kończą się zatrzymaniem wody w bębnie, funkcja Tryb czuwania **nie wyłącza** urządzenia, aby przypomnieć użytkownikowi o konieczności odpompowania wody.



Jeśli funkcja Wi-Fi Always On jest włączona, tylko wskaźnik  włącza się i wyłącza na przemian.

## 13. WSKAZÓWKI I PORADY



### OSTRZEŻENIE!

Patrz rozdział dotyczący bezpieczeństwa.

### 13.1 Wsad prania

- Posortować pranie na białe, kolorowe, syntetyczne, delikatne i wełniane.
- Należy przestrzegać instrukcji umieszczonych na etykietach prania.
- Nie prac razem białej i kolorowej odzieży.

- Należy pamiętać, że temperatura podana na metce wyrobu odnosi się do temperatury maksymalnej i nie jest to temperatura zalecana.
- Sprawdzić, czy ubranie rzeczywiście wymaga prania, być może zamiast prania wystarczy je tylko odświeżyć opcją Odświeżanie parą.
- Niektóre rzeczy kolorowe mogą odbarwić się przy pierwszym praniu. Takie ubrania zalecamy pierwsze kilka razy prać oddzielnie.
- Wielowarstwowe tkaniny, wełnę oraz rzeczy z nadrukami odwrócić na drugą stronę.
- Usunąć uporczywe plamy.
- Usunąć uporczywe plamy specjalnym detergentem.
- Należy zachować ostrożność przy obchodzeniu się z zasłonami. Zdjąć zaczepy i umieścić zasłony w woreczku do prania lub w poszewce na poduszki.
- Mała ilość prania może stwarzać problemy z wyważeniem podczas wirowania i spowodować nadmierne drgania. Należy wtedy:
  - a. przerwać program i otworzyć drzwi (patrz rozdział „Codzienna eksploatacja”);
  - b. ręcznie rozłożyć pranie, aby rzeczy były równomiernie rozmieszczone w bębnie;
  - c. Nacisnąć przycisk Start/Pauza. Faza wirowania będzie wznowiona.
- Zapiąć poszewki na poduszki, zapiąć zamki błyskawiczne, zaczepy i zapięcia na napy. Spiąć lub zawiązać paski, sznurki, sznurówki, wstążki i inne luźne elementy.
- Nie prać rozdartych tkanin lub tkanin o nieobszytych brzegach. Małe i/lub delikatne rzeczy (np. biustonosze z fiszbinami, paski, rajstopy, sznurowadła, wstążki itp.) należy prać w worku do prania. ).

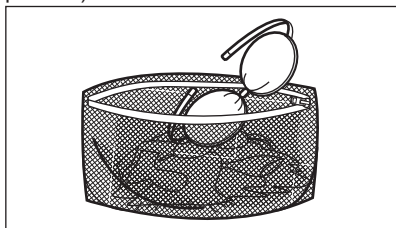

- Opróżnić kieszenie i rozprostować rzeczy.

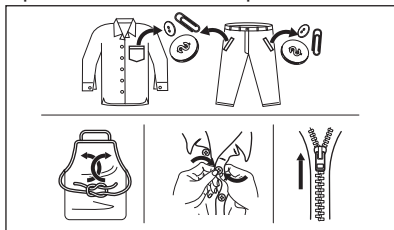

### 13.2 Uporczywe plamy

Woda i detergent nie wystarczą do usunięcia niektórych plam.

Zalecamy usunięcie takich plam przed włożeniem prania do urządzenia.

Dostępne są specjalne odplamiacze. Należy użyć specjalnego odplamiacza przystosowanego do określonego typu plamy i tkaniny.

Nie rozpylać odplamiacza na odzież w pobliżu urządzenia, ponieważ może spowodować uszkodzenie elementów z tworzywa sztucznego.



### 13.3 Rodzaj i ilość detergentu

Wybór detergentu i użycie jego odpowiedniej ilości nie tylko poprawia skuteczność prania, ale także zapobiega marnotrawstwu i sprzyja ochronie środowiska:

- Należy stosować wyłącznie detergenty i inne środki przeznaczone do pralek automatycznych. Zgodnie z ogólnymi zasadami należy stosować:
  - detergenty w proszku (również tabletki i detergenty jednodawkowe) do wszystkich rodzajów tkanin, z wyjątkiem delikatnych. Detergenty w proszku zawierające wybielacz do białych tkanin i dezynfekcji prania;

- detergenty w płynie (również detergenty jednodawkowe), najlepiej do prania w niskiej temperaturze (maksymalnie 60°C) do wszystkich rodzajów tkanin lub specjalne tylko do tkanin wełnianych.
- Wybór rodzaju i ilości detergentu zależy od rodzaju tkaniny (delikatne, wełniane, bawełniane itp.), koloru odzieży, wielkości wsadu, stopnia zabrudzenia, temperatury prania, czasu i twardości używanej wody.
- Stosować się do instrukcji podanych na opakowaniach detergentów i innych środków, nie przekraczając zaznaczonego maksymalnego poziomu (**MAX**).
- Nie mieszać różnych detergentów.
- Użyć mniej detergentu, jeśli:
  - pierze się mały wsad,
  - czas trwania programu skrócono przyciskiem Time Manager.
  - pranie jest lekko zabrudzone,
  - podczas prania powstaje duża ilość piany.
- Tabletki lub saszetki z detergentem, zawsze wkładać do bębna, a nie do dozownika detergentu i postępować zgodnie z zaleceniami producenta.

#### **Użycie niewłaściwego detergentu może powodować:**

- niezadawalające efekty prania;
- zszarzenie prania;
- efekt śliskości prania;
- rozwój pleśni w urządzeniu.

#### **Użycie nadmiernej ilości detergentu może powodować:**

- nadmierne pienienie;
- gorszy efekt prania;
- niezadawalający efekt płukania;
- niekorzystne oddziaływanie na środowisko.

## 13.4 Wskazówki, jak oszczędzać



Funkcja SmartSelect<sup>®</sup> pomoże oszczędzić energię, czas i wodę. Z opcji Lekko br. i Lekkie można korzystać przez większość czasu. Użyć Odświeżanie parą , aby uniknąć prania i odświeżać ubrania tylko przy użyciu pary.

Aby uzyskać lepsze rezultaty, zalecamy przestrzeganie następujących wskazówek:

- **Normalnie zabrudzone pranie** można prac **bez prania wstępnego**, aby zaoszczędzić detergent, wodę i czas.
- Załadunek **maksymalnej ilości prania zalecanej dla danego programu obniża zużycie wody i energii**.
- Po zakończeniu prania można usunąć plamy i ograniczone zabrudzenia; pranie można następnie prac w niższej temperaturze.
- Aby użyć odpowiedniej ilości detergentu, należy zapoznać się z zaleceniami producenta detergentu i sprawdzić twardość wody pobieranej z domowej instalacji. Patrz punkt „Twardość wody.”
- Gdy pranie suszymy w suszarce bębnowej, zaleca się użyć **maksymalnej prędkości wirowania** dla wybranego programu prania, by oszczędzić energię podczas suszenia.
- Najlepiej stosować krótkie cykle przy niższej temperaturze.

## 13.5 Twardość wody

Jeśli woda w okolicy jest twarda lub średnio twarda, zalecamy użycie dodatkowego zmiękczacza wody do pralek.

Tam, gdzie woda jest miękka, nie trzeba używać zmiękczacza wody.

Aby uzyskać informacje na temat twardości wody, należy skontaktować się z miejscowym zakładem wodociągowym.

Używać odpowiedniej ilości zmiękczacza wody. Należy przestrzegać instrukcji umieszczonych na opakowaniu produktu.

## 14. KONSERWACJA I CZYSZCZENIE

### OSTRZEŻENIE!

Patrz rozdział dotyczący bezpieczeństwa.

### 14.1 Harmonogram okresowego czyszczenia

#### Okresowe czyszczenie wydłuża żywotność urządzenia.

Po zakończeniu każdego cyklu należy pozostawić drzwi i dozownik detergentu lekko uchylone, aby umożliwić obieg powietrza i odparowanie wilgoci z wnętrza urządzenia.

Urządzenie nie eksploatowane przez dłuższy czas odłączyć od zasilania i zamknąć zawór wody.

#### Zalecany harmonogram okresowego czyszczenia:

Odkamienianie	Dwa razy do roku
Pranie konserwacyjne	Raz w miesiącu
Czyszczenie uszczelki drzwi	Co dwa miesiące
Czyszczenie bębna	Co dwa miesiące
Czyszczenie dozownika detergentu	Co dwa miesiące
Czyszczenie filtra pompy opróżniającej	Dwa razy do roku
Czyszczenie węża dopływowego i filtra w zaworze	Dwa razy do roku

### 14.2 Wyjmowanie obcych przedmiotów



Przed uruchomieniem cyklu opróżnić kieszenie i zawiązać wszystkie luźne elementy. Patrz „Wkładanie prania” w rozdziale „Wskazówki i porady”.

Wyjąć wszystkie obce przedmioty (takie jak metalowe spinacze, guziki, monety itp.), które mogą znajdować się w uszczelce drzwi, filtrach i bębnie. Patrz punkty „Uszczelka drzwi z kieszonką”, „Czyszczenie bębna”,

„Czyszczenie pompy opróżniającej” i „Czyszczenie węża dopływowego i filtra w zaworze”. W razie potrzeby należy skontaktować się z autoryzowanym centrum serwisowym.

### 14.3 Czyszczenie obudowy

Urządzenie należy czyścić wyłącznie za pomocą ciepłej wody z łagodnym mydłem. Dokładnie osuszyć wszystkie powierzchnie.

Nie używać myjek do szorowania ani żadnych materiałów o właściwościach ściernych.

### UWAGA!

Nie stosować alkoholu, rozpuszczalników ani produktów chemicznych.

### UWAGA!

Nie czyścić powierzchni metalowych za pomocą detergentów z chlorem.

### 14.4 Odkamienianie



Jeśli woda w okolicy jest twarda lub średnio twarda, zalecamy użycie dodatkowego zmiękczacza wody do pralek.

Regularnie sprawdzać bęben pod kątem tworzenia się kamienia.



Należy zawsze przestrzegać instrukcji umieszczonej na opakowaniu produktu.

### 14.5 Pranie konserwacyjne

Regularne używanie przez dłuższy czas programów prania w niskiej temperaturze i krótkich programów może sprzyjać gromadzeniu się osadów detergentu, włókien, rozwojowi bakterii i powstaniu warstwy biologicznej wewnątrz bębna i zbiornika. Może to być przyczyną powstawania nieprzyjemnych zapachów i pleśni.

Aby usunąć osady i zapewnić higienę wewnątrz urządzenia, należy co najmniej raz w miesiącu wykonać pranie konserwacyjne:

1. Wyjąć pranie z bębna.
2. Uruchomić program do prania bawełny z najwyższą temperaturą i dodać niewielką ilość detergentu w proszku lub, jeżeli jest dostępny, uruchomić program Autoczyszczenie.

## 14.6 Uszczelka drzwi

Urządzenie jest wyposażone w **samoczyszczący się układ odpływowy**, który podczas wypompowywania wody usuwa drobne włókna oddzielone od tkanin. Należy regularnie sprawdzać uszczelkę i w razie potrzeby oczyścić ją w sposób opisany na poniższym schemacie. Monety, guziki i inne małe przedmioty można wyjąć po zakończeniu cyklu.

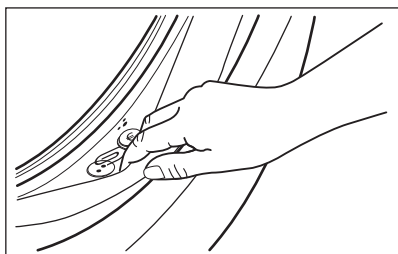

W razie potrzeby wyczyścić ją środkiem do czyszczenia w kremie na bazie amoniaku, uważając, aby nie zarysować jej powierzchni.



Należy zawsze przestrzegać instrukcji umieszczonej na opakowaniu produktu.

## 14.7 Czyszczenie bębna

Należy regularnie sprawdzać bęben, aby nie dopuścić do nagromadzenia się niepożądanego osadu.

Ciała obce obecne w praniu lub osady żelaza w wodzie mogą powodować powstawanie osadu rdzy w bębnie.

Wyczyścić bęben specjalnym środkiem do czyszczenia stali nierdzewnej.



Należy zawsze przestrzegać instrukcji umieszczonej na opakowaniu produktu. Nie wolno czyścić bębna żrącymi środkami do usuwania kamienia, środkami do szorowania zawierającymi chlor ani metalowymi myjkami.

W celu dokładnego wyczyszczenia:

1. Wyczyścić bęben specjalnym środkiem do czyszczenia stali nierdzewnej.



Należy zawsze przestrzegać instrukcji umieszczonej na opakowaniu produktu.

2. Wyjąć pranie z bębna.
3. Uruchomić krótki program do prania bawełny w wysokiej temperaturze z pustym bębniem oraz dodać niewielką ilość detergentu w proszku lub, jeżeli jest dostępny, uruchomić program Autoczyszczenie. Jeśli pralkę można przyłączyć do sieci Wi-Fi, za pośrednictwem aplikacji można również pobrać specjalny program Autoczyszczenie.
4. Dodać ręcznie niewielką ilość detergentu w proszku lub specjalnego środka czyszczącego do pustego bębna, aby wyplukać wszelkie pozostałości zanieczyszczeń.



Czasami po zakończeniu cyklu na wyświetlaczu może pojawić się ikona ✨ - jest to zalecenie, aby przeprowadzić „czyszczenie bębna”. Komunikat ten zniknie po oczyszczeniu bębna.

## 14.8 Czyszczenie dozownika detergentu

Aby zapobiec ewentualnemu osadzeniu się wysuszonego detergentu lub płynu zmiękczającego do tkanin lub tworzeniu się pleśni w szufladzie na detergenty, co dwa miesiące należy przeprowadzić procedurę czyszczenia pokazaną na poniższych schematach:

1. Otworzyć szufladę. Nacisnąć rygiel do dołu, jak pokazano na ilustracji, i wyjąć szufladę.

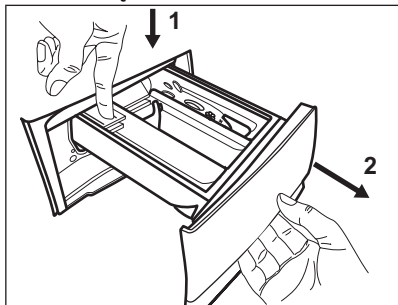

2. Zdjąć górną część przegródki na dodatki, aby ułatwić czyszczenie. Usunąć wszelkie pozostałości detergentu z dolnej i górnej części wnęki. Do czyszczenia wnęki użyć małej szczotki.

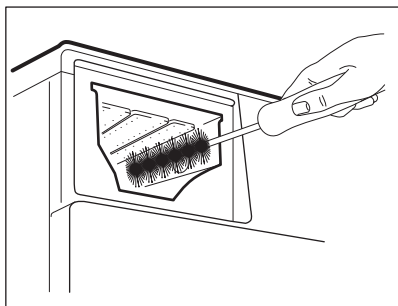
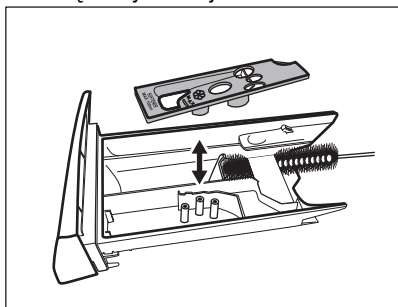

3. Wypłukać szufladę na detergenty pod ciepłą bieżącą wodą, aby usunąć wszelkie pozostałości nagromadzonego detergentu. Po umyciu założyć górną część w odpowiednim miejscu.
4. Włożyć szufladę w prowadnice i ją zamknąć. Uruchomić program płukania bez prania w bębnie.

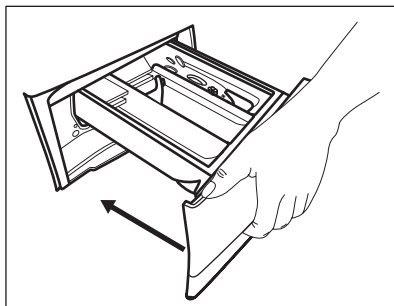

## 14.9 Czyszczenie filtra pompy opróżniającej

### ⚠ OSTRZEŻENIE!

Wyjąć wtyczkę z gniazda zasilania.



Należy regularnie sprawdzać filtr pompy opróżniającej i pilnować, aby był czysty.

Wyczyścić filtr pompy opróżniającej, jeśli:

- Urządzenie nie wypompowuje wody.
- Bęben się nie obraca.
- Urządzenie wydaje nietypowe dźwięki ze względu na zablokowanie pompy opróżniającej.
- Na wyświetlaczu pojawia się kod alarmowy **E20**.

### ⚠ OSTRZEŻENIE!

- Nie wyjmować filtra podczas pracy urządzenia.
- Nie czyścić pompy opróżniającej, jeśli woda w urządzeniu jest gorąca. Odczekać, aż woda ostygnie.

**Aby wyczyścić filtr pompy, należy postępować zgodnie z opisem na poniższych schematach:**

1. Otworzyć pokrywę pompy.

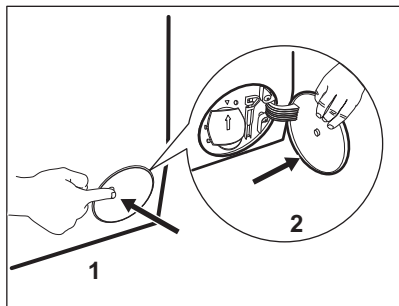

2. Pod otworem dostępowym umieścić odpowiednie naczynie do zebrania wypływającej wody.
3. Otworzyć w dół rynienkę. Dobrze jest mieć w pobliżu szmatkę do wycierania wody wyciekającej podczas odkręcania filtra.

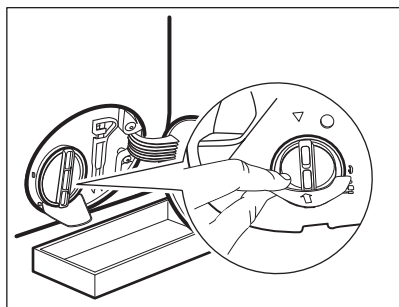

4. Obrócić filtr o 180 stopni w kierunku przeciwnym do ruchu wskazówek zegara, nie wyjmując go. Odczekać, aż woda wycieknie.

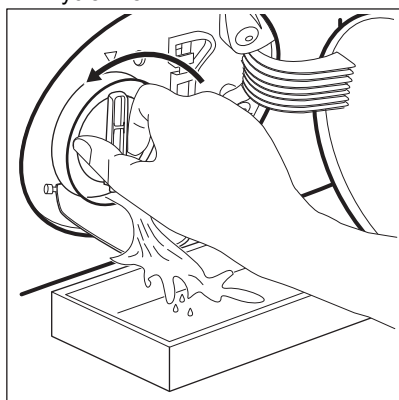

5. Jeśli naczynie wypełni się wodą, ponownie dokręcić filtr i opróżnić naczynie.
6. Powtarzać punkty 4 i 5, aż woda przestanie wypływać.
7. Obrócić filtr w kierunku przeciwnym do ruchu wskazówek zegara, aby go wyjąć.

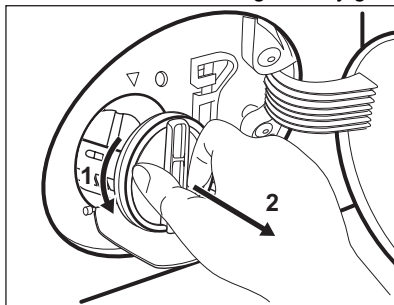

8. W razie potrzeby usunąć włókna i inne zanieczyszczenia z wnętrza filtra.
9. Sprawdzić, czy wirnik pompy swobodnie się obraca. Jeśli nie można go obrócić, należy skontaktować się z autoryzowanym centrum serwisowym.

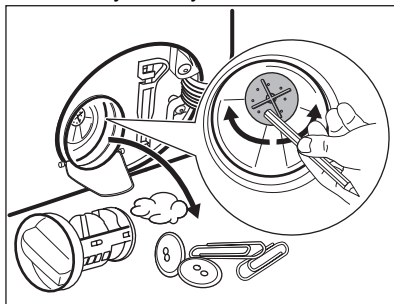

10. Oczyszczyć filtr pod bieżącą wodą.

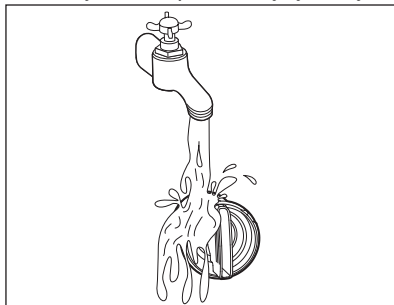

11. Włożyć filtr z powrotem wzdłuż prowadnic, obracając go w prawo.

Upewnić się, że filtr jest dobrze dokręcony i nie przecieka.

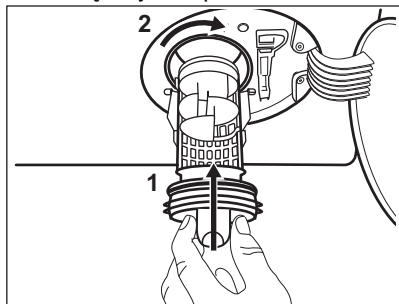

12. Zamknąć pokrywę pompy.

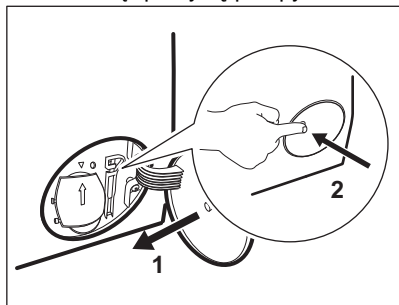

Po spuszczeniu wody przy użyciu procedury awaryjnej należy ponownie uruchomić układ odpływowy:

- a. Wlać 2 litry wody do przegródki na detergent do szufladzie na detergenty.
- b. Uruchomić program, aby odpompować wodę.

#### 14.10 Czyszczenie węży dopływowych i filtra w zaworze

Zaleca się dwa razy w roku wyczyścić filtr węża dopływowego i filtr w zaworze z nagromadzonego osadu. Aby wyczyścić filtry, należy postępować zgodnie z opisem na poniższych schematach:

1. Odłączyć wąż dopływowy od zaworu wody i wyczyścić filtr.

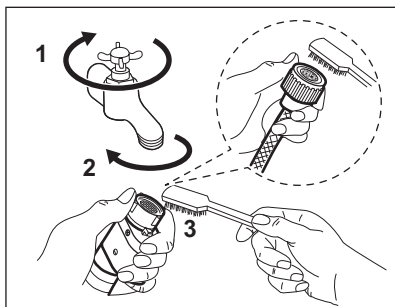

2. Wyjąć wąż dopływowy z urządzenia, odkręcając nakrętkę.

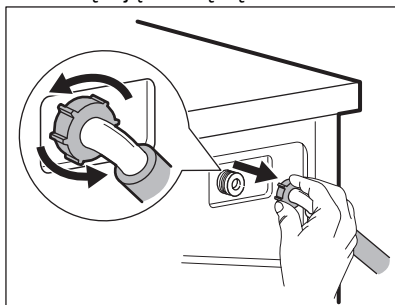

3. Filtr zaworu z tyłu urządzenia należy czyścić za pomocą szczoteczki do zębów.

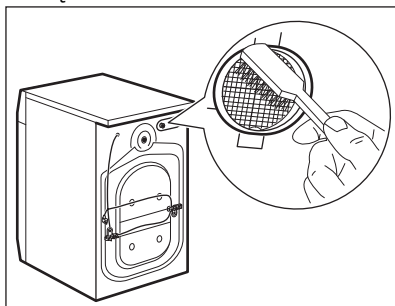

4. Po podłączeniu węża z tyłu urządzenia należy obrócić go w prawo lub lewo (nie w kierunku pionowym), odpowiednio do położenia zaworu wody.

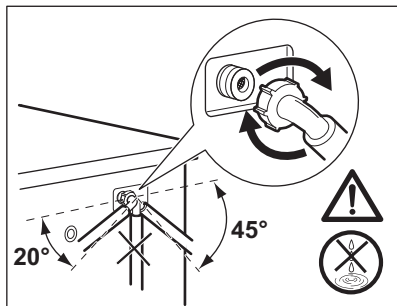

## 14.11 Awaryjne spuszczenie wody

Jeśli urządzenie nie spuszcza wody, należy przeprowadzić taką samą procedurę, jak opisano w rozdziale „Czyszczenie pompy opróżniającej”. W razie potrzeby wyczyścić pompę.

Po spuszczeniu wody przy użyciu procedury awaryjnej należy ponownie uruchomić układ dopływowy:

1. Wlać 2 litry wody do przegródki na detergent do prania zasadniczego dozownika detergentu.
2. Uruchomić program, aby odpompować wodę.

## 14.12 Środki ostrożności podczas mrozu

Jeśli urządzenie jest zainstalowane w miejscu, w którym temperatura może osiągnąć 0°C lub spaść poniżej, należy usunąć pozostałą wodę z węża dopływowego oraz z pompy opróżniającej.

1. Wyjąć wtyczkę przewodu zasilającego z gniazda elektrycznego.
2. Zakręcić zawór wody.
3. Umieścić dwa końce węża dopływowego w zbiorniku i odczekać, aż woda spłynie z węża.
4. Wyczyścić pompę opróżniającą. Przejść do awaryjnej procedury opróżniania.
5. Gdy pompa opróżniająca jest pusta, zamocować wąż dopływowy.

### ⚠ OSTRZEŻENIE!

Przed ponownym uruchomieniem urządzenia należy upewnić się, że temperatura wynosi powyżej 0°C. Producent nie odpowiada za uszkodzenia spowodowane niskimi temperaturami.

## 15. ROZWIĄZYWANIE PROBLEMÓW

### ⚠ OSTRZEŻENIE!

Patrz rozdział dotyczący bezpieczeństwa.

### 15.1 Kody alarmów i możliwe usterki

Urządzenie nie uruchamia się lub przestaje działać podczas pracy. W pierwszej kolejności należy spróbować znaleźć rozwiązanie problemu (patrz tabele).

### ⚠ OSTRZEŻENIE!

Przed wykonaniem jakichkolwiek czynności należy wyłączyć urządzenie.

Przy niektórych usterkach na wyświetlaczu pojawia się kod alarmowy

i może stale migać przycisk: Start/Pauza ▷||



Jeśli urządzenie jest przepełnione, należy wyjąć część rzeczy z bębna i/lub dociskając drzwi, nacisnąć jednocześnie przycisk Start/Pauza, aż wskaźnik  przestanie migać (patrz rysunek poniżej).

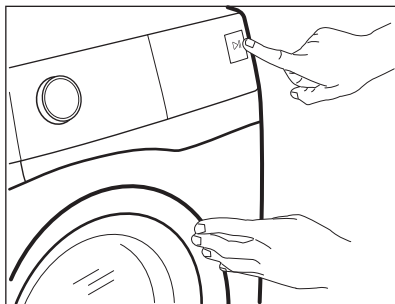

Problem	Możliwe rozwiązanie
<b>E10</b> Urządzenie nie napelnia się prawidłowo wodą.	<ul style="list-style-type: none"><li>• Sprawdzić, czy zawór wody jest otwarty.</li><li>• Upewnić się, że ciśnienie wody nie jest zbyt niskie. W celu uzyskania tych informacji należy skontaktować się z miejscowym zakładem wodociągowym.</li><li>• Upewnić się, że zawór wody jest drożny.</li><li>• Upewnić się, że wąż dopływowy nie jest zagięty, uszkodzony lub przygnieciony.</li><li>• Upewnić się, że wąż dopływowy jest prawidłowo podłączony.</li><li>• Upewnić się, że filtr węża dopływowego i filtr zaworu są drożne. Patrz punkt „Konserwacja i czyszczenie.”</li></ul>
<b>E20</b> Urządzenie nie wypompuje wody.	<ul style="list-style-type: none"><li>• Upewnić się, że syfon umywalki jest drożny.</li><li>• Upewnić się, że wąż dopływowy nie jest zagięty lub przygnieciony.</li><li>• Upewnić się, że filtr odpływowy jest drożny. W razie potrzeby wyczyścić filtr. Patrz punkt „Konserwacja i czyszczenie”.</li><li>• Upewnić się, że wąż spustowy jest prawidłowo podłączony.</li><li>• Jeśli ustawiono program bez fazy odpompowania, należy ustawić program odpompowania. Jeśli program odpompowania nie jest dostępny na pokrętle wyboru programów, można go wybrać za pomocą aplikacji.</li><li>• Jeśli ustawiono opcję, która kończy się wodą w bębnie, należy wybrać program odpompowania.</li></ul>
<b>E40</b> Drzwi urządzenia są otwarte lub nie są prawidłowo zamknięte.	<ul style="list-style-type: none"><li>• Upewnić się, że prawidłowo zamknięto drzwi.</li></ul>

**E9 I**

Usterka wewnętrzna. Brak komunikacji między podzespołami elektronicznymi urządzenia.

- Program nie zakończył się prawidłowo lub został zatrzymany zbyt wcześnie. Wyłączyć i ponownie włączyć urządzenie.
- Jeśli kod alarmu pojawi się ponownie, należy skontaktować się z autoryzowanym centrum serwisowym.

**EKO**

Zasilanie jest niestabilne.

- Odczekać do czasu ustabilizowania się zasilania.

Jeśli na wyświetlaczu pojawiają się inne kody alarmowe, należy wyłączyć i ponownie włączyć urządzenie. Jeśli problem nie ustąpi, należy skontaktować się z autoryzowanym centrum serwisowym.

W razie wystąpienia problemów w urządzeniu należy sprawdzić możliwe rozwiązania w poniższej tabeli.

Problem	Możliwe rozwiązanie
Program nie uruchamia się.	<ul style="list-style-type: none"> <li>• Upewnić się, że wtyczkę przewodu zasilającego podłączono do gniazda elektrycznego.</li> <li>• Upewnić się, że zamknięto drzwi urządzenia.</li> <li>• Upewnić się, że w skrzynce bezpieczników nie ma uszkodzonego bezpiecznika.</li> <li>• Sprawdzić, czy dotknięto Start/Pauza .</li> <li>• Jeśli wybrano opóźnienie rozpoczęcia programu, należy je anulować lub poczekać do końca odliczania czasu.</li> <li>• Wyłączyć blokadę uruchomienia, jeśli została włączona.</li> <li>• Sprawdzić, czy pokrętko ustawiono na wybranym programie.</li> </ul>
Urządzenie napelnia się wodą i od razu wypompowuje wodę	<ul style="list-style-type: none"> <li>• Upewnić się, że wąż spustowy znajduje się we właściwym położeniu. Wąż może być umieszczony za nisko. Patrz „Instrukcja instalacji”.</li> </ul>
Nie włącza się faza wirowania lub cykl prania trwa dłużej niż zwykle.	<ul style="list-style-type: none"> <li>• Ustawić program wirowania. Jeśli program odpompowania nie jest dostępny na pokrętkle wyboru programów, można go wybrać za pomocą aplikacji.</li> <li>• Upewnić się, że filtr odpływowy jest drożny. W razie potrzeby wyczyścić filtr. Patrz punkt „Konserwacja i czyszczenie”.</li> <li>• Ręcznie wyregulować naczynia w bębnie i ponownie uruchomić wirowanie. Problem ten może być spowodowany problemami z wyważeniem.</li> </ul>
Na podłodze znajduje się woda.	<ul style="list-style-type: none"> <li>• Upewnić się, że złączki węży wodnych są szczelne i nie wycieka wody.</li> <li>• Upewnić się, że wąż dopływowy i spustowy nie są uszkodzone.</li> <li>• Upewnić się, że użyto odpowiedniego detergentu i jego odpowiedniej ilości.</li> </ul>

Problem	Możliwe rozwiązanie
<p>Nie można otworzyć drzwi urządzenia.</p>	<ul style="list-style-type: none"> <li>• Sprawdzić, czy nie wybrano programu prania, który kończy się z wodą w bębnie.</li> <li>• Upewnić się, że program prania zakończył się.</li> <li>• Jeśli w bębnie znajduje się woda, należy wybrać program odpompowania lub wirowania. Jeśli programy wirowania i odpompowania nie są dostępne na konkretne wybranie programów, można je wybrać za pomocą aplikacji.</li> <li>• Sprawdzić, czy urządzenie jest zasilane.</li> <li>• Problem może być spowodowany awarią urządzenia. Należy skontaktować się z autoryzowanym centrum serwisowym.</li> </ul> <p>W razie potrzeby otworzenia drzwi należy dokładnie zapoznać się z częścią „Awaryjne otwieranie drzwi”.</p> <ul style="list-style-type: none"> <li>• Należy upewnić się, że nie jest włączony tryb Zdalny start. Wyłączyć go.</li> </ul>
<p>Na wyświetlaczu nie wyświetla się wskaźnik połączenia bezprzewodowego .</p>	<ul style="list-style-type: none"> <li>• Sprawdzić sygnał sieci bezprzewodowej.</li> <li>• Sprawdzić, czy włączone jest połączenie bezprzewodowe. Szczegółowe informacje – patrz punkt „Konfiguracja połączenia bezprzewodowego pralki” w rozdziale „Konfiguracja łączności Wi-Fi”.</li> <li>• Sprawdzić sieć domową i router.</li> <li>• Uruchomić ponownie router.</li> <li>• Jeśli nadal występuje problem z siecią bezprzewodową, należy skontaktować się z dostawcą usług bezprzewodowych.</li> </ul>
<p>Aplikacja nie może nawiązać połączenia z urządzeniem.</p>	<ul style="list-style-type: none"> <li>• Sprawdzić sygnał sieci bezprzewodowej.</li> <li>• Sprawdzić, czy smartfon jest połączony z siecią bezprzewodową.</li> <li>• Sprawdzić sieć domową i router.</li> <li>• Uruchomić ponownie router.</li> <li>• Jeśli nadal występuje problem z siecią bezprzewodową, należy skontaktować się z dostawcą usługi bezprzewodowych.</li> <li>• Urządzenie i/lub smartfon wymagają ponownej konfiguracji, ponieważ zainstalowano nowy router lub zmieniono konfigurację routera.</li> </ul>
<p>Aplikacja często nie może nawiązać połączenia z urządzeniem.</p>	<ul style="list-style-type: none"> <li>• Upewnić się, że urządzenie jest w zasięgu sygnału bezprzewodowego. Umieścić router możliwie jak najbliżej urządzenia lub rozważyć zakup wzmacniacza sygnału sieci bezprzewodowej.</li> <li>• Upewnić się, że kuchenka mikrofalowa nie zakłóca sygnału bezprzewodowego. Wyłączyć kuchenkę mikrofalową. Unikać jednoczesnego korzystania z kuchenki mikrofalowej i funkcji zdalnego sterowania.</li> </ul>
<p>Na wyświetlaczu pojawi się . Wszystkie przyciski będą nieaktywne, z wyjątkiem Włącz / Wyłącz .</p>	<ul style="list-style-type: none"> <li>• Urządzenie pobiera dostępne aktualizacje. Zaczekać na zakończenie procesu aktualizacji. W przypadku wyłączenia urządzenia podczas aktualizacji zostanie ona wznowiona po ponownym włączeniu urządzenia.</li> </ul>
<p>Urządzenie wydaje nietypowe dźwięki i wibruje.</p>	<ul style="list-style-type: none"> <li>• Upewnić się, że urządzenie jest prawidłowo wypoziomowane. Patrz „Instrukcja instalacji”.</li> <li>• Upewnić się, że wyjęto elementy opakowania i/lub blokady transportowe. Patrz „Instrukcja instalacji”.</li> <li>• Włożyć więcej prania do bębna. Ciężar wsadu może być niewystarczający.</li> </ul>

Problem	Możliwe rozwiązanie
Czas trwania programu wydłuża się lub skraca podczas trwania programu.	<ul style="list-style-type: none"> <li>Funkcja SensiCare System dostosowuje czas trwania programu odpowiednio do typu i ilości prania. Patrz rozdział „Funkcja wykrywania wsadu SensiCare System” w rozdziale „Codzienne Użytkowanie”.</li> </ul>
Efekty prania są niezadowalające.	<ul style="list-style-type: none"> <li>Dodać detergentu lub użyć innego detergentu.</li> <li>Należy stosować specjalne środki do usuwania uporczywych plam przed praniem.</li> <li>Upewnić się, że ustawiono odpowiednią temperaturę.</li> <li>Zmniejszyć ilość prania.</li> </ul>
Nadmierna ilość piany w bębnie podczas cyklu prania.	<ul style="list-style-type: none"> <li>Zmniejszyć ilość detergentu lub liczbę tabletek lub detergentów jednodawkowych.</li> </ul>
Po zakończeniu prania w szufladzie na detergenty zostają resztki detergentu.	<ul style="list-style-type: none"> <li>Upewnić się, że klapka znajduje się we właściwym położeniu (DO GÓRY dla detergentu w proszku, W DÓŁ dla detergentu w płynie).</li> <li>Upewnić się, że użyto dozownika detergentu zgodnie ze wskazówkami podanymi w tej instrukcji.</li> </ul>

Po sprawdzeniu włączyć urządzenie. Program będzie kontynuowany od momentu przerwania.

Jeśli problem wystąpi ponownie, należy skontaktować się z autoryzowanym centrum serwisowym.

Dane niezbędne dla serwisu znajdują się na tabliczce znamionowej.

## 15.2 Awaryjne otwieranie drzwi

Po przerwie w zasilaniu lub awarii urządzenia drzwi urządzenia pozostają zamknięte. Program prania będzie wznowiony po przywróceniu zasilania. Jeśli drzwi są zamknięte w wyniku awarii, można je otworzyć, korzystając z funkcji awaryjnego odblokowania.

Przed otwarciem drzwi:

### UWAGA!

**Występuje zagrożenie poparzeniem! Upewnić się, że temperatura wody nie jest zbyt wysoka i pranie nie jest zbyt gorące. W razie potrzeby odczekać, aż ostygnie.**

### UWAGA!

**Zagrożenie odniesieniem obrażeń! Upewnić się, że bęben nie obraca się. W razie potrzeby odczekać, aż bęben się zatrzyma.**



**Upewnić się, że poziom wody w bębnie nie jest za wysoki. W razie potrzeby przeprowadzić awaryjne spuszczenie wody (patrz „Awaryjne spuszczenie wody” w rozdziale „Konserwacja i czyszczenie”).**

Aby otworzyć drzwi, należy:

1. Nacisnąć przycisk Włącz / Wyłącz , aby wyłączyć urządzenie.
2. Wyjąć wtyczkę z gniazda zasilania.
3. Otworzyć klapkę filtra.
4. Pociągnąć jednokrotnie w dół dźwignię odblokowania awaryjnego. Ponownie pociągnąć dźwignię w dół i, przytrzymując ją, otworzyć drzwi urządzenia.

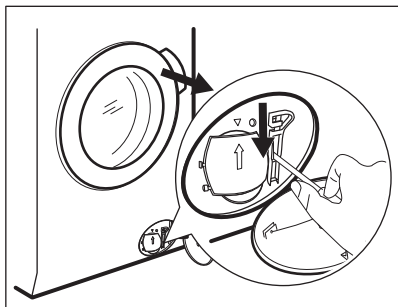

5. Wyjąć pranie i zamknąć drzwi urządzenia.
6. Zamknąć pokrywę filtra.

## 16. PARAMETRY EKSPLOATACYJNE

### 16.1 Komentarz



Kod QR znajdujący się na etykiecie dołączonej do urządzenia z oznaczeniem klasy energetycznej zawiera łącze do strony internetowej z informacją o parametrach urządzenia z bazy danych UE EPREL. Etykietę z oznaczeniem klasy energetycznej wraz instrukcją obsługi i innymi dokumentami dostarczonymi z urządzeniem należy zachować do ewentualnego wykorzystania w przyszłości.

Informacje te można również znaleźć w bazie danych EPREL, korzystając z łącza <https://eprel.ec.europa.eu> i podając nazwę modelu oraz numer produktu, które znajdują się na tabliczce znamionowej urządzenia.



Wartości i czas trwania programu mogą się różnić w zależności od różnych czynników (np. temperatury w pomieszczeniu, temperatury i ciśnienia wody, wielkości wsadu i rodzaju prania, napięcia zasilania), a także od ewentualnej zmiany domyślnych ustawień programu.

### 16.2 Zgodnie z rozporządzeniem 2019/2023 Komisji UE

Eco 40-60 program	kg	kWh	Litry	gg:mm	% 1)	°C	obr./mi n 2).
Pełny załadunek	8.0	0.570	57.0	03:35	53.00	31.0	1400
Półowa ładunku	4.0	0.370	40.0	02:45	53.00	26.0	1400
Jedna czwarta załadunku	2.0	0.240	28.0	02:40	54.00	23.0	1400

1) Wilgotność pozostała po zakończeniu fazy wirowania. Im wyższa prędkość wirowania, tym większy hałas i niższa pozostała wilgotność prania.

2) Maksymalna prędkość wirowania

## Zużycie energii w różnych trybach

Tryb wyłączenia (W)	Tryb czuwania (W)	Tryb opóźnienia rozpoczęcia programu (W)	Tryb czuwania z aktywnym połączeniem sieciowym (W)
0.50	0.50	4.00	2.00 <sup>1)</sup>

Czas przejścia do trybu wyłączenia/czuwania wynosi maksymalnie 15 minut.

1) Zużycie energii przez funkcję łączności sieciowej wynosi ok. 17,5 kWh rocznie. Aby wyłączyć tę funkcję, należy zapoznać się z informacjami w rozdziale „Konfiguracja łączności Wi-Fi”.

## 16.3 Często używane programy



Wartości te mają wyłącznie charakter poglądowy.

Program	kg	kWh	Litry	gg:mm	% 1)	°C	obr./ min <sup>2)</sup>
Bawełna <sup>3)</sup> 90°C	8.0	2.650	100.0	03:20	52.00	85.0	1400
Bawełna 60°C	8.0	1.800	95.0	03:00	52.00	55.0	1400
Bawełna <sup>4)</sup> 20°C	8.0	0.300	95.0	02:50	52.00	20.0	1400
Syntetyki 40°C	3.0	0.600	60.0	02:10	35.00	40.0	1200
Delikatne <sup>5)</sup> 30°C	2.0	0.350	55.0	01:10	35.00	30.0	1200
Wełna 30°C	1.5	0.250	50.0	01:10	30.00	30.0	1200

1) Wilgotność pozostała po zakończeniu fazy wirowania. Im wyższa prędkość wirowania, tym większy hałas i niższa pozostała wilgotność prania.

2) Maksymalna prędkość wirowania.

3) Program przeznaczony do prania mocno zabrudzonych tkanin.

4) Nadaje się do prania lekko zabrudzonych tkanin bawełnianych, syntetycznych i mieszanych.

5) Sprawdza się również jako szybki cykl prania do lekko zabrudzonych tkanin.

## 17. KRÓTKI PRZEWODNIK

### 17.1 SmartSelect





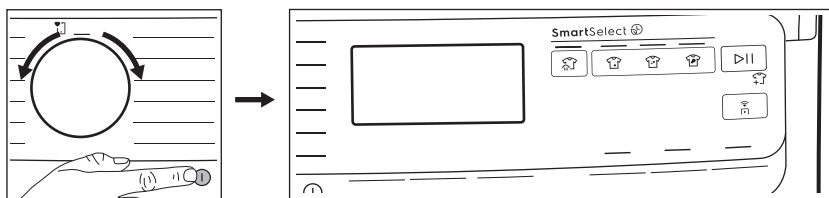

SmartSelect  pomaga oszczędzać energię, czas i wodę. Zeskanuj ten kod QR, aby dowiedzieć się więcej.



#### Codzienne użytkowanie



- Podłączyć wtyczkę do gniazda zasilania.
- Otworzyć zawór wody.
- Nacisnąć przycisk **Włącz / Wyłącz** , aby włączyć urządzenie.
- Obrócić pokrętko wyboru programów, aby ustawić żądany program.
- Ustawić żądane opcje, dotykając odpowiednich przycisków.



Funkcja SmartSelect  pomoże Ci oszczędzać energię i wodę. Z opcji **Lekko br.**  i **Lekkie**  można korzystać przez większość czasu. Użyć **Odświeżanie parą** , aby uniknąć prania i odświeżać ubrań tylko przy użyciu pary.

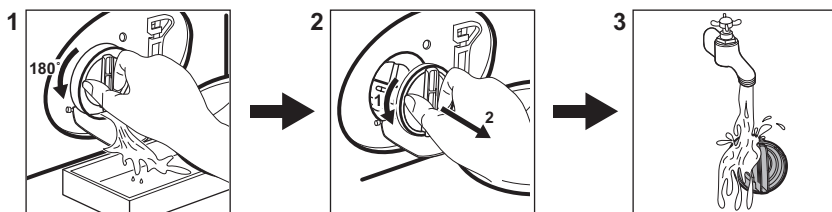

- Włożyć pojedynczo pranie do bębna, nie przekraczając zalecanego maksymalnego ciężaru wsadu. Zamknąć drzwi i upewnić się, że nie doszło do przytrzaśnięcia prania między drzwiami a uszczelką.
- Dodać detergent i inne środki do właściwych przegródek dozownika detergentu.
- Aby uruchomić ten program, dotknij przycisku **Start/Pauza**  | |.
- Urządzenie uruchomi się.
- Po zakończeniu programu wyjąć pranie.
- Nacisnąć przycisk **Włącz / Wyłącz** , aby wyłączyć urządzenie.

## 17.2 Czyszczenie filtra pompy opróżniającej



Regularnie czyścić filtr, zwłaszcza gdy na wyświetlaczu pojawi się kod alarmu **E20**.

## 17.3 Programy

Programy	Wsad	Opis produktu
QuickCare 59min	5.0 kg	Odzież z tkanin bawełnianych i syntetycznych. Program ten zapewnia dobrą skuteczność prania w krótkim czasie.
Bawełna	8.0 kg	Białe i kolorowe tkaniny bawełniane. Idealny do usuwania normalnych i silnych zabrudzeń.
Syntetyki	3.0 kg	Tkaniny syntetyczne lub mieszane.
Delikatne	2.0 kg	Delikatne tkaniny, takie jak akryl, wiskoza i poliester.
Woolna 	1.5 kg	Delikatne i wełniane tkaniny nadające się do prania w pralce lub przeznaczone do prania ręcznego.
Wirowanie/Odpompowanie	8.0 kg	Wszystkie tkaniny z wyjątkiem wełnianych i bardzo delikatnych. Program umożliwiający odwirowanie prania i odpompowanie wody.
Płukanie	8.0 kg	Wszystkie tkaniny z wyjątkiem wełnianych i bardzo delikatnych. Program do płukania i odwirowania odzieży.
Higieniczne  	8.0 kg	Białe rzeczy bawełniane. Ten program usuwa ponad 99,99% bakterii i wirusów <sup>1)</sup>
Jeans	3.0 kg	Odzież dżinsowa i dzianiny.
Sportowe	3.0 kg	Mieszana odzież sportowa.
Szybki 20 min	3.0 kg	Rzeczy bawełniane i syntetyczne, lekko zabrudzone lub noszone jeden raz.
Eco 40-60	8.0 kg	Białe i kolorowe tkaniny bawełniane. Średnio zabrudzone.

<sup>1)</sup> Testowane pod kątem Staphylococcus aureus, Enterococcus faecium, Candida albicans, Pseudomonas aeruginosa i MS2 Bacteriophage w teście zewnętrznym przeprowadzonym przez Swissatest Testmaterialien AG w 2021 r. (Raport testowy nr 202120117).

Łaładunek **maksymalnej ilości prania zalecaney dla danego programu obniża zużycie wody i energii.**

## Odpowiednie detergenty do programów prania

Program	Uniwersalny proszek do prania <sup>1)</sup>	Uniwersalny w płynie	W płynie do tkanin kolorowych	Do tkanin delikatnych i wełny	Specjalne
Bawełna	▲	▲	▲	--	--
Syntetyki	▲	▲	▲	--	--
Delikatne	--	--	--	▲	▲
Wełna	--	--	--	▲	▲
Higieniczne	▲	▲	--	--	▲
Jeans	--	--	▲	▲	▲
Sportowe	--	▲	▲	--	▲
Szybki 20 min	--	▲	▲	--	--
Eco 40-60	▲	▲	▲	--	--

1) W temperaturze powyżej 60°C zaleca się stosowanie detergentu w proszku.

▲ = Zalecane

-- = Niezalecane

### 17.4 Rodzaj i ilość detergentu.

- Należy stosować wyłącznie detergenty i inne środki przeznaczone do pralek automatycznych. Zgodnie z ogólnymi zasadami należy stosować:
  - detergenty w proszku (również tabletki i detergenty jednodawkowe) do wszystkich rodzajów tkanin, z wyjątkiem delikatnych. detergenty w proszku zawierające wybielacz do białych tkanin i dezynfekcji prania;
  - detergenty w płynie (również detergenty jednodawkowe), najlepiej do prania w niskiej temperaturze (maksymalnie 60°C) do wszystkich rodzajów tkanin lub specjalne tylko do tkanin wełnianych.
- Nie mieszać różnych detergentów.
- Użyć mniej detergentu, jeśli:
  - pierze się mały wsad,
  - pranie jest lekko zabrudzone,
  - podczas prania powstaje duża ilość piany.
- Tabletki lub saszetki z detergentem, zawsze wkładać do bębna, a nie do dozownika detergentu i postępować zgodnie z zaleceniami producenta.

### Użycie niewłaściwego detergentu może powodować:

- niezadowolające efekty prania;
- zszarzenie prania;
- efekt śliskości prania;
- rozwój pleśni w urządzeniu.

### Użycie nadmiernej ilości detergentu może powodować:

- nadmierne pienienie;
- gorszy efekt prania;
- niezadowolający efekt płukania;
- niekorzystne oddziaływanie na środowisko.

## 17.5 Harmonogram okresowego czyszczenia

### Okresowe czyszczenie wydłuża żywotność urządzenia.

Po zakończeniu każdego cyklu należy pozostawić drzwi i dozownik detergentu lekko uchylone, aby umożliwić obieg powietrza i odparowanie wilgoci z wnętrza urządzenia.

Urządzenie nie eksploatowane przez dłuższy czas odłączyć od zasilania i zamknąć zawór wody.

### Zalecany harmonogram okresowego czyszczenia:

Odkamienianie

Dwa razy do roku

Pranie konserwacyjne	Raz w miesiącu
Czyszczenie uszczelki drzwi	Co dwa miesiące
Czyszczenie bębna	Co dwa miesiące
Czyszczenie dozownika detergentu	Co dwa miesiące
Czyszczenie filtra pompy opróżniającej	Dwa razy do roku
Czyszczenie węża dopływowego i filtra w zaworze	Dwa razy do roku

Regularnie sprawdzać bęben pod kątem tworzenia się kamienia. Zalecamy od czasu do czasu uruchomić cykl z pustym bębniem i środkiem odkamieniającym.

### Wymowanie obcych przedmiotów



Przed uruchomieniem cyklu opróżnić kieszenie i zawiązać wszystkie luźne elementy.

Wyjąć wszystkie obce przedmioty, jak metalowe spinacze, guziki, monety, które mogą znajdować się w uszczelce drzwi, filtrach i bębnie. W razie potrzeby należy skontaktować się z autoryzowanym centrum serwisowym.

### Uszczelka drzwi

Urządzenie jest wyposażone w **samoczyszczący się układ odpływowy**, który podczas wypompowywania wody usuwa drobne włókna oddzielone od tkanin. Należy regularnie sprawdzać uszczelkę i w razie potrzeby oczyścić ją w sposób opisany na poniższym schemacie. Monety, guziki i inne małe przedmioty można wyjąć po zakończeniu cyklu.

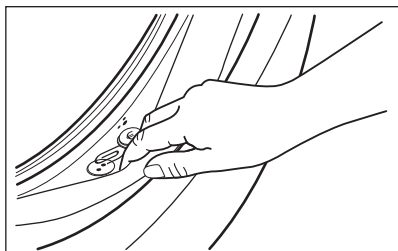

W razie potrzeby wyczyścić ją środkiem do czyszczenia w kremie na bazie amoniaku, uważając, aby nie zarysować jej powierzchni.

W razie potrzeby usunąć włókna i inne zanieczyszczenia z wnętrza filtra.

## 17.6 Połączenie z siecią Wi-Fi

### Włączanie sieci Wi-Fi



Domyślnie funkcja Wi-Fi jest wyłączona.

Aby podłączyć urządzenie do sieci Wi-Fi, należy dotknąć przycisk Zdalny start<sup>Wi-Fi</sup> i przytrzymać przez 5 sekund. To działanie otworzy punkt dostępu (przejdzie do trybu AP). Jeśli nie zostało wcześniej udostępnione, rozpocznie proces udostępniania.

Gdy punkt dostępowy jest otworzony, jeśli zostaną dostarczone nowe dane uwierzytelniające, zastąpi ono wszelkie wcześniej zapisane dane uwierzytelniające. Jeśli nie, będzie nadal łączyć się z wcześniej zapisaną siecią.

Podczas tej fazy na wyświetlaczu pojawi się tylko ikona Wi-Fi <sup>Wi-Fi</sup> i komunikat „on,” podczas gdy wszystkie pozostałe wskaźniki na panelu sterowania będą wyłączone. Ikona Wi-Fi <sup>Wi-Fi</sup> zacznie migać.

Po aktywacji punktu dostępu na wyświetlaczu pojawi się „AP.”

Ikona Wi-Fi <sup>Wi-Fi</sup> będzie migać do momentu połączenia z siecią domową.

Po pomyślnym zakończeniu udostępniania rozlegnie się sygnał dźwiękowy, a ikona Wi-Fi <sup>Wi-Fi</sup> będzie świecić stale.



W czasie, gdy Wi-Fi i punkt dostępowy są włączone, naciśnięcie dowolnego przycisku spowoduje odtworzenie sygnału dźwiękowego błędu.

Po połączeniu dotknięcie przycisku Zdalny start<sup>Wi-Fi</sup> „Wi.” umożliwi użytkownikom zdalne uruchamianie cykli w aplikacji.

### **Automatyczne połączenie z zarejestrowaną siecią**

Po pomyślnym skonfigurowaniu urządzenia i zarejestrowaniu go w sieci domowej, za każdym razem, gdy zostanie włączone zasilanie, urządzenie będzie próbowało automatycznie połączyć się z siecią. Gdy połączenie Wi-Fi zostanie pomyślnie nawiązane, nie będzie sygnału dźwiękowego.

### **Łączenie z inną siecią (ponowne otwarcie punktu dostępu)**

Za każdym razem, gdy użytkownik dotknie przycisk Zdalny start  i przytrzyma go przez 5 sekund, otworzy się punkt dostępu. Nowe dane uwierzytelniające otrzymane w tym momencie zastąpią wcześniej zapisane dane uwierzytelniające, a urządzenie połączy się z nową siecią Wi-Fi.

### **Wyłączanie sieci Wi-Fi**

Jeśli użytkownik zdecyduje się nie podłączać urządzenia do sieci Wi-Fi, może dotknąć przycisk Zdalny start  i przytrzymać go przez 10 sekund, a urządzenie wyzeruje się i wyłączy.

Wyświetlacz pokazuje tylko — — — przez 5 sekund, podczas gdy wszystkie pozostałe wskaźniki na panelu sterowania są wyłączone.

Po wyzerowaniu wyświetlacz powraca do stanu początkowego z wyłączoną ikoną Wi-Fi



## **18. OCHRONA ŚRODOWISKA**

Materiały oznaczone symbolem  należy poddać utylizacji. Opakowanie urządzenia włożyć do odpowiedniego pojemnika w celu przeprowadzenia recyklingu. Należy zadbać o ponowne przetwarzanie odpadów urządzeń elektrycznych i elektronicznych, aby chronić środowisko naturalne oraz ludzkie zdrowie.

Nie wolno wyrzucać urządzeń oznaczonych symbolem  razem z odpadami domowymi. Należy zwrócić produkt do miejscowego punktu ponownego przetwarzania lub skontaktować się z odpowiednimi władzami miejskimi.





The software in this product contains components that are based on free and open source software. Electrolux gratefully acknowledges the contributions of the open software and robotics communities to the development project.

To access the source code of these free and open source software components whose license conditions require publishing, and to see their full copyright information and applicable license terms, please visit: <http://electrolux.opensoftwarerepository.com> (folder NIUS)