

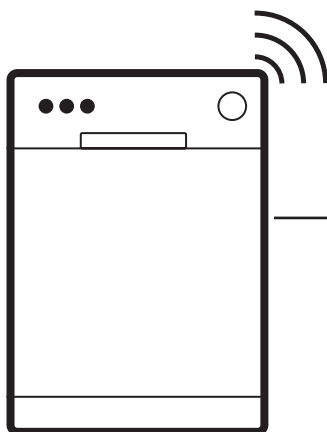

Electrolux



electrolux.com/register



KL87X200T

MONTAVIMAS / INSTALACJA

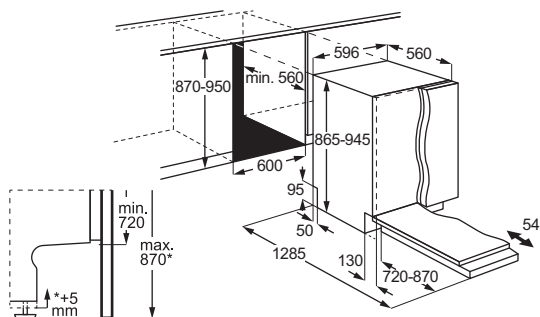

1. SAUGOS INFORMACIJA.....	3	9. INDŲ SUDĖJIMAS INDAPLOVĖ... 13	
2. SAUGOS INSTRUKCIJA.....	4	10. KASDIENIS NAUDOJIMAS.....	16
3. GAMINIO APRAŠYMAS	6	11. NAUDINGI PATARIMAI.....	17
4. VALDYMO SKYDELIS.....	7	12. VALYMAS IR PRIEŽIŪRA.....	18
5. PROGRAMOS IR PARINKTYS.....	7	13. GEDIMŲ ŠALINIMAS	21
6. NUSTATYMAI.....	9	14. TECHNINIAI DUOMENYS.....	25
7. BELAIDIS RYŠYS.....	11	15. APLINKOS APSAUGA.....	25
8. PRIEŠ NAUDOJANT PIRMĄ KARTĄ	11		

1. ⚠ SAUGOS INFORMACIJA

Prieš įrengdami ir naudodami šį prietaisą, atidžiai perskaitykite pateiktą instrukciją. Gamintojas neat-sako už sužalojimus ar nuostolius, patirtus dėl netinkamo prietaiso įrengimo ar naudojimo. Instrukciją vi-sada laikykite saugioje ir pasiekiamoje vietoje, kad prireikus galėtumėte ja pa-sinaudoti.

1.1 Vaikų ir pažeidžiamų žmonių sauga

- Vyresni nei 8 metų vaikai ir asmenys, turintys fizinių, jutiminių arba protinių sutrikimų, arba asmenys, kuriems trūksta patirties ar žinių, šį prietaisą gali naudoti tik prižiūrimi kitų arba gavę nurodymus, kaip saugiai naudotis prietaisu, jei jie supranta su prietaiso naudo-jimu susijusius pavojus. Mažesnių nei 8 metų vaikų ir asmenų, turinčių labai sunkią ir sudėtingą negalią, negalima be priežiūros leis-ti būti šalia prietaiso.
- Vaikus būtina prižiūrėti ir užtikrinti, kad jie su prietaisu nežaistų.

- Valymo priemonės laikykite vaikams nepasiekiamoje vietoje.
- Neleiskite nepilnamečiams vaikams ir gyvūnams būti šalia prietaiso atidarytomis durelėmis.
- Vaikai be priežiūros negali atlikti prietaiso valymo ir naudotojo priežiūros darbų.

1.2 Bendrieji saugos reikalavimai

- Šis prietaisas skirtas tik buitinių indų ir stalo reikmenų valymui.
- Tai buitinis prietaisas, skirtas naudoti patalpose, vienam šeimos ūkiui.
- Šį prietaisą galima naudoti biuruose, viešbučių kambariuose, nakvynės ar svečių namuose, sodybose ar kitose panašioje aplinkoje, kur prietaiso naudojimo intensyvumas neviršija buitinio (vidutinio) naudojimo.
- Nekeiskite šio prietaiso techninių savybių.
- Darbinis vandens slėgis (mažiausias ir didžiausias) turi būti 0.05 (0.5) / 1 (10) MPa (bar) diapazone.
- Laikykites didžiausio 15 vietos nuostatų skaičiaus.

- Kad išvengtumėte nelaimingų atsitikimų, nepalikite prietaiso durelių atidarytų.
- Jei pažeidžiamas maitinimo laidas, jį leidžiama keisti tik gamintojui, jo įgaliotajam techninės priežiūros centrui arba panašios kvalifikacijos asmenims – kitaip gali kilti pavojus.
- ĮSPĖJIMAS: Aštrūs peiliai ir kiti stalo įrankiai turi būti dedami į krepšelį aštriais galais žemyn arba horizontaliai.
- Prieš bet kokius techninės priežiūros darbus išjunkite

- prietaisą ir ištraukite maitinimo laidą kištuką iš elektros lizdo.
- Nevalykite prietaiso didelio slėgio vandens purkštuvais ir (arba) garais.
- Jeigu prietaiso apačioje įrengtos ventiliacinės angos, jų negalima uždengti, pavyzdžiui, kilimu.
- Prietaisą prie vandentiekio sistemos prijunkite naudodami naujus, kartu su prietaisu tiekiamus žarnų komplektus. Nenaudokite senų žarnų.

2. SAUGOS INSTRUKCIJA

2.1 Montavimas

⚠ ĮSPĖJIMAS!

Šį prietaisą įrengti privalo tik atitinkamos kvalifikacijos specialistas.

- Nuimkite visas pakavimo medžiagas.
- Neįrengkite ir nenaudokite sugadinto prietaiso.
- Vadovaukitės pateiktomis įrengimo instrukcijomis.
- Būkite atsargūs perkeldami prietaisą, nes jis sunkus. Mūvėkite apsaugines pirštines ir avėkite uždarą avalynę.
- Nemontuokite ir nenaudokite prietaiso žemesnėje nei 0 °C temperatūroje.
- Įrengkite prietaisą saugioje ir tinkamoje vietoje, atitinkančioje įrengimo reikalavimus.
- Saugumo sumetimais nenaudokite prietaiso, prieš įrengdami jį balduose.
- Jei neįrengta baldų plokštė, durelės gali netikėtai užsidaryti. Atsargiai atidarykite prietaiso dureles, kad išvengtumėte susižalojimo rizikos. Sumontavę pasirūpinkite, kad plastikiniai dangteliai būtų užfiksuoti. Durelių šonuose esančių

plastikinių dangtelių pažeidimas arba nuėmimas gali turėti įtakos prietaiso funkcionalumui ir sužaloti. Jei plastikinis dangtelis pažeistas, kreipkitės į įgaliotąjį techninės priežiūros centrą dėl pakeitimo.

2.2 Elektros prijungimas

⚠ ĮSPĖJIMAS!

Pavojus sukelti gaisrą ir gauti elektros smūgį.

- ĮSPĖJIMAS: Šį prietaisą reikia jungti prie įžeminto lizdo.
- Įsitikinkite, kad techninių duomenų plokštelės parametrai atitinka elektros tinklo parametrus.
- Visada naudokite taisyklingai įrengtą ir įžemintą elektros lizdą.
- Nenaudokite daugiakanalių kištukų, jungiklių ir ilginimo laidų.
- Saugokite, kad nepažeistumėte maitinimo kištuko ir maitinimo kabelio. Jei reikia pakeisti, kreipkitės į mūsų įgaliotąjį techninės priežiūros centrą.
- Maitinimo kištuką į lizdąjunkite tik baigę montavimą ir užtikrinkite prieigą prie maitinimo kištuko.

- Neatjunkite prietaiso traukdami už maitinimo kabelio. Visada traukite maitinimo kabelio kištuką.

2.3 Vandens jungtis

⚠ ĮSPĖJIMAS!

Elektros smūgio pavojus.

- Nepažeiskite vandens žarnų.
- Prieš jungiant prie naujų vamzdžių, ilgai nenaudotų vamzdžių, po remonto ar naujų prietaisų (pvz., vandens skaitiklių) įrengimo, leiskite vandeniui tekėti tol, kol jis taps skaidrus.
- Pirmojo naudojimo metu ir po jo patikrinkite, ar nėra vandens nuotėkio.
- Jeigu pažeista vandens įleidimo žarna, nedelsdami užsukite vandens čiaupą ir ištraukite kištuką iš elektros tinklo lizdo. Dėl vandens tiekimo žarnos keitimo kreipkitės į įgaliotąjį techninės priežiūros atstovą.
- Sutrikus elektros energijos tiekimui išsijungia vandens apsaugos sistema, todėl padidėja potvynio rizika.
- Vandens tiekimo žarnoje įmontuotas apsauginis vožtuvas ir maitinimo kabelis su apsauginiu apvalkalu.

2.4 Naudojimas

- Degius produktus arba degiomis medžiagomis sudrėkintus daiktus laikykite atokiai nuo prietaiso.
- Indų plovikliai yra pavojingi. Vadovaukitės ploviklio pakuotėje pateiktais saugos nurodymais.
- Negerkite ir nenaudokite prietaise likusio vandens.
- Prieš išimdami indus, palaukite, kol programa baigsis, nes ant indų gali likti ploviklio.
- Nedėkite indų ant atvirų prietaiso durelių ir nespauskite durelių.
- Jei veikiant plovimo programai atidarysite prietaiso dureles, iš jo gali išsiveržti karšti garai.

2.5 Vidinis apšvietimas

⚠ ĮSPĖJIMAS!

Susižeidimo pavojus.

- Prietaise yra vidinė lemputė, kuri įsijungia atidarius dureles arba įjungus prietaisą, kai durelės atidarytos. Lemputė išsijungia

uždarius dureles, išjungus prietaisą arba po tam tikro laiko automatiškai.

- Norėdami pakeisti vidinę apšvietimo lemputę, kreipkitės į įgaliotąjį techninės priežiūros centrą.

2.6 Paslauga

- Dėl prietaiso remonto kreipkitės į įgaliotąjį techninės priežiūros centrą. Naudokite tik originalias dalis.
- Savarankiškai arba ne specialisto atliktas remontas gali būti nesaugus naudotojui ir gali būti nebetaikoma garantija.
- Nutraukus prietaiso modelio gamybą, šių atsarginių dalių galima įsigyti dar mažiausiai 7-erius metus: variklį, cirkuliacinį ir vandens išleidimo siurbį, šildytuvus ir kaitinimo elementus, šildymo siurblius, vamzdžius ir susijusią įrangą, žarnas, vožtuvus, filtrus ir hermetikus, konstrukcines ir vidines dalis, durų mazgus, mikroplokštes, valdymo skydelį, termostatus, slėgio ir kitus jutiklius, programinę ir aparatinę įrangą, atkūrimo programinę įrangą. Nutraukus prietaiso modelio gamybą, šių atsarginių dalių galima įsigyti dar mažiausiai 10 metų: durelių lankstus, sandariklius, purkštuvus, vandens išleidimo filtrus, vidines lentynas ir plastines detales, krepšius ir dangtelius. Jūsų dalyje šis laikotarpis gali būti ilgesnis. Daugiau informacijos rasite mūsų internetinėje svetainėje.
- Kai kurios atsarginės dalys prieinamos tik profesionaliems remontininkams ir gali būti netinkamos modeliui.
- Šio gaminio viduje esanti (-čios) lemputė (-ės) ir atskirai parduodamos atsarginės lemputės: šios lemputės turi atlaikyti ekstremalias buitinių prietaisų sąlygas, pavyzdžiui, aukštą temperatūrą, vibraciją, drėgmę ir yra skirtos informuoti apie prietaiso veikimo būseną. Jos nėra skirtos naudoti kitoms paskirtims ir netinka patalpoms apšviesti.

2.7 Seno prietaiso išmetimas

⚠ ĮSPĖJIMAS!

Pavojus susižeisti arba uždusti.

- Ištraukite maitinimo laido kištuką iš maitinimo tinklo lizdo.
- Nupjaukite elektros laidą ir išmeskite jį.
- Nuimkite durelių velkę, kad vaikai ir naminiai gyvūnai neužsidarytų prietaise.

3. GAMINIO APRAŠYMAS

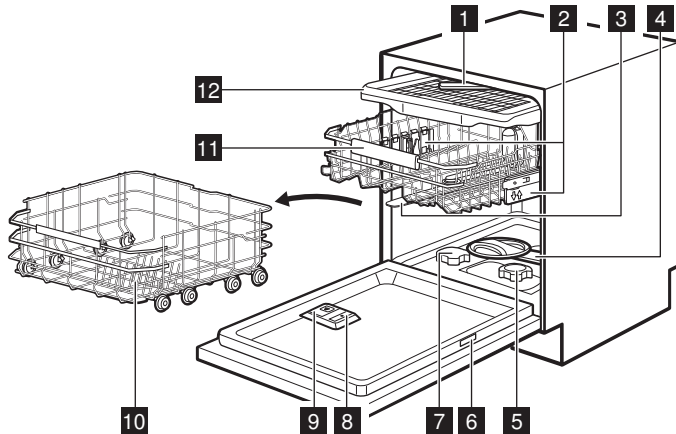

- 1 Viršutinis purkštuvus
- 2 Krepšio aukščio reguliatoriai
- 3 Vidurinis purkštuvus
- 4 Apatinis purkštuvus
- 5 Filtrai
- 6 Vardinė lentelė
- 7 Druskos skyrelis
- 8 Skalavimo priemonės dalytuvus
- 9 Plovimo priemonės dalytuvus
- 10 Apatinis krepšys
- 11 Viršutinis krepšys
- 12 Įrankių stalčius

3.1 Vardinė lentelė

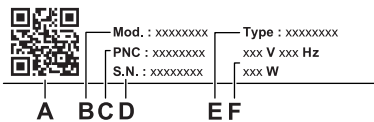

- A. QR kodas
- B. Modelio pavadinimas
- C. Gaminio numeris

- D. Serijos numeris
- E. Gaminio tipas
- F. Elektros parametrai

QR kodą galima naudoti dviem būdais.

Nuskaitykite QR kodą mobiliajame įrenginyje esančiu fotoaparatu, kad atidarytumėte programėlės puslapį programėlės parduotuvėje. Įdiekite programėlę.

Nuskaitykite QR kodą naudodami programėlės skaitytuvą, kad susietumėte indaplovę su savo mobiliuoju įrenginiu.

3.2 TimeOnFloor

Funkcija rodo šią informaciją ant grindų žemiau prietaiso durelių:

- Likęs laikas nuo programos pradžios.
- 0:00 ir CLEAN, kai programa pasibaigia.
- DELAY ir laikmatis, kai prasideda atidėtas paleidimas.
- Klaidos kodas atsiradus prietaiso triktims.

ⓘ Kai AirDry funkcija atidaro dureles, TimeOnFloor funkcija išjungžiama. Norėdami patikrinti likusį veikiančios programos laiką, patikrinkite valdymo skydelio ekraną.

4. VALDYMO SKYDELIS

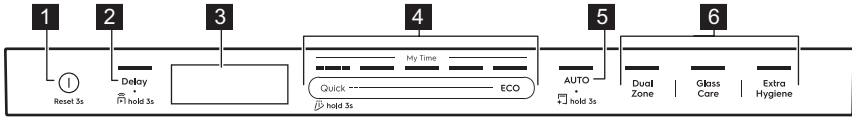

- 1 Įjungimo-išjungimo mygtukas / atkūrimo mygtukas
- 2 Atidėto paleidimo mygtukas / Nuotolinis paleidimas mygtukas
- 3 Ekranas
- 4 My Time programos parinkimo juosta
- 5 AUTO programos mygtukas / MachineClean programos mygtukas
- 6 Programos parinkčių mygtukai

4.1 Indikatoriai ekrane



Energijos skaitiklis rodo pasirinktos programos ir parinkties energijos suvartojimo efektyvumo lygį. Kuo daugiau segmentų įjungta, tuo mažesnės sąnaudos. Įsijungiama veikiant Quick, QuickRinse ir MachineClean programoms.

ECO Įsijungiama, kai pažymite ECO programą. Žr. skyrių „Programos ir parinktys“.

Užsidega, kai reikia papildyti skalavimo priemonės dalytuvą. Žr. skyrių „Prieš naudojant pirmą kartą“.

Jis įsijungia, kai reikia papildyti druskos. Žr. skyrių „Prieš naudojant pirmą kartą“.

Įsijungia, kai įjungiate belaidį ryšį. Žr. skyrių „Belaidis ryšys“.

Įsijungia, kai aktyviniate Nuotolinis paleidimas funkciją. Žr. skyrių „Kasdienis naudojimas“.

Įsijungia, kai pasirenkate programą su džiovinimo ciklu. Žr. skyrių „Programos ir parinktys“.

Įsijungia, kai pažymite programą be džiovinimo etapo. Žr. skyrių „Programos ir parinktys“.

Įsijungia, kai pažymite QuickRinse programą. Žr. skyrių „Programos ir parinktys“.

Įsijungia, kai jums reikia paleisti MachineClean programą ir kada ją paleidžiate. Žr. skyrių „Valymas ir priežiūra“.

5. PROGRAMOS IR PARINKTYS

5.1 Indų plovimo programos

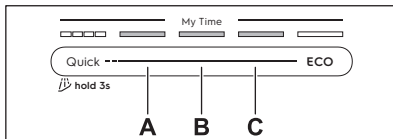

Quick

Indams ir stalo įrankiams, ant kurių yra šviežių nešvarumų. Etapai: indų plovimas 60°C, skalavimas 50°C, AirDry. Programoje nėra džiovinimo ciklo ir skalavimo priemonės išleidimo funkcijos. Palikite indus indaplovėje atidarytomis durelėmis, kad jie išdžiūtų ore.

A. 1h00m

Indams ir stalo įrankiams, ant kurių yra šviežių, šiek tiek pridžiūvusių nešvarumų. Etapai: indų plovimas 65°C, tarpinis skalavimas, galutinis skalavimas 55°C, džiovinimas, AirDry.

B. 1h30m

Vidutiniškai nešvariems indams, stalo įrankiams, puodams ir keptuvėms, ant kurių yra šiek tiek pridžiūvusių nešvarumų. Etapai: indų plovimas 65°C, tarpinis skalavimas, galutinis skalavimas 60°C, džiovinimas, AirDry.

C. 2h00m

Vidutiniškai nešvariems indams, stalo įrankiams, puodams ir keptuvėms, ant kurių yra pridžiūvusių nešvarumų. Etapai: indų plovimo

mas 65°C, tarpinis skalavimas, galutinis skalavimas 55°C, džiovinimas, AirDry.

ECO

Naudojant šią programą vidutiniškai nešvariems indams, stalo įrankiams, puodams ir keptuvėms plauti, vandens ir energijos sąnaudos yra mažiausios. Etapai: išankstinis plovimas, indų plovimas 50°C, tarpinis skalavimas, galutinis skalavimas 40°C, džiovinimas, AirDry. Tai standartinė patikros įstaigų naudojama programa. Ši programa skirta įvertinti, ar prietaisas atitinka Komisijos reglamento (ES) 2019/2022 dėl ekologinio projektavimo nuostatas.

AUTO

Indams, stalo įrankiams, puodams ir keptuvėms, nepriklausomai nuo nešvarumo lygio. Etapai: išankstinis plovimas, indų plovimas 55°C, tarpinis skalavimas, galutinis skalavimas 55-60°C, džiovinimas, AirDry. Šis išmanusis ciklas nustato apkrovos dydį ir nešvarumo lygį. Jis automatiškai reguliuoja indų plovimo temperatūrą, trukmę ir vandens kiekį, kad būtų pasiekti optimalūs plovimo ir džiovinimo rezultatai.

5.2 Programos parinktys

DualZone

Ši parinktis sukuria dvi plovimo zonas. Apatiniame krepšyje puodams ir keptuvėms plauti naudojamas didžiausias vandens slėgis. Viršutiniame krepšyje naudojamas nedidelis spaudimas, kad būtų galima plauti trapius indus. Ši parinktis neturi įtakos vandens ir energijos sąnaudoms. Taikoma Quick, 1h00m, 1h30m, 2h00m programoms.

GlassCare

Ši parinktis apsaugo trapius indus, ypač stiklinius, nuo staigių temperatūros pokyčių. Ši parinktis apriboja indaplovės temperatūrą iki 45°C, kad būtų užtikrintas švelnus, bet efektyvus plovimas. Taikoma Quick, 1h00m, 1h30m, 2h00m programoms.

ExtraHygiene

Ši parinktis užtikrina geresnius higienos rezultatus, palaikydama aukštesnę nei 65°C bent 10 minučių paskutinio skalavimo etapo metu. Tai pašalina daugiau nei 99,9999 % bakterijų ir virusų. Atlikti bandymai su Micrococcus luteus ir MS2 bakteriofago, kuriuos atliko „Swissatest Testmaterialien AG“ (bandymų ataskaitos Nr. 20212029). Taikoma Quick, 1h00m, 1h30m, 2h00m programoms.

5.3 Specialiosios programos

QuickRinse

Programa atšviežina indus, kurie bus plaunami vėliau. Su šia programa plovimo priemonės naudoti nereikia. Žr. skyrių „Kasdienis naudojimas“.

MachineClean

Programa valo prietaiso vidų esant 65°C, efektyviai pašalina kalkių ir riebalų nuosėdas, kad išlaikytų ilgalaikį veikimą. Žr. skyrių „Valymas ir priežiūra“.

5.4 Priedai programėlėje

Jei norite pasiekti papildomas indaplovės parinktis, susiekite ją su programėle. Žr. skyrių „Belaidis ryšys“.

5.5 Sąnaudų vertės

A – programa, **B** – vanduo (l), **C** – energija (kWh), **D** – trukmė (min).

A	B	C	D
Quick	8,5	0,475	30
QuickRinse	4,0	0,150	15
1h00m	10,5	1,000	60
1h30m	10,5	1,000	90
2h00m	10,5	0,900	120
ECO	8,4	0,495	310
AUTO	12,5	1,000	180
MachineClean	10,0	0,575	60

Vertės gali skirtis, priklausomai nuo vandens slėgio ir temperatūros, maitinimo įtampos parametro, parinkčių, indų kiekio ir jų sutepimo lygio.

Nauda ne ECO programoms yra tik informacinio pobūdžio.

5.6 Palyginamųjų bandymų informacija

Norėdami gauti reikalingą informaciją našumo bandymams atlikti (pvz., pagal: EN60436), siųskite el. laišką adresu:

info.test@dishwasher-production.com

Laiške nurodykite techninių duomenų lentelėje pateiktą gaminio numerio kodą (PNC).

Jei kiltų kitų klausimų dėl indaplovės, pradžioje perskaitykite su prietaisu tiekiamą priežiūros vadovą.

6. NUSTATYMAI

6.1 Nustatymų apžvalga

Skiausteliuose esantys pavadinimai atitinka, kaip indaplovė rodo nustatymus esant nustatymų režimui. Taip pat galite pakeisti nustatymus naudodami programėlę.

Vandens kietumas (HAr)

Nustatykite vandens minkštiklio lygį (1–10) pagal vandens kietumą. Numatytoji nuostata: 5.¹⁾

Skalavimo priemonės kiekis (rA)

Sureguliuokite skalavimo priemonės kiekį (0–8). Numatytoji nuostata: 8.¹⁾

Pabaigos signalas (ES)

Pažymėkite On, kad įjungtumėte, arba Off, kad išjungtumėte garsinį signalą, pranešantį apie programos pabaigą. Numatytoji nuostata: Off.

Automatinis durų atidarymas (Ado)

Pažymėkite On, kad įjungtumėte, arba Off, kad išjungtumėte funkciją AirDry. Numatytoji nuostata: On.¹⁾

Mygtukų tonai (to)

Pažymėkite On, kad įjungtumėte, arba Off, kad išjungtumėte mygtuko garsą paspaudus. Numatytoji nuostata: On.

TimeOnFloor (toF)

Pažymėkite On, kad įjungtumėte, arba Off, kad išjungtumėte funkciją TimeOnFloor. Numatytoji nuostata: On.

Atsijungti nuo tinklo (Fn)

Pažymėkite Yes, kad atkurtumėte belaidžio tinklo kredencialus. Pažymėkite No, kad išieitumėte.

Laikmačio naudojimas (Hu)

Patikrinkite bendrą indaplovės naudojimo valandų skaičių. Skaitliukas sustoja ties 65535.

PNC skaičius (Pnc)

Patikrinkite prietaiso PNC numerį. Kreipdamiesi į įgaliotąjį techninės priežiūros centrą, nurodykite numerį.

Atkurti nustatymus (rS)

Pažymėkite Yes, kad atkurtumėte prietaiso gamyklinius nustatymus. Nustatymas neatkuria laikmačio naudojimo. Nustatymas neatkuria belaidžio ryšio sąrankos. Pažymėkite No, kad išieitumėte.

6.2 Nustatymo režimas

Kaip įjungti nustatymų režimą

Prieš paleisdami programą, galite įjungti nustatymų režimą. Programai veikiant, nustatymų režimo įjungti negalima.

Nuspauskite ir maždaug 3 sekundes palaikykite ECO ir AUTO.

Ekране rodomas pirmasis nustatymas: HAr.

Kaip pasirinkti indaplovės nustatymus

Naudokite My Time žymėjimo juostą, kad naršytumėte esant nustatymų režimui.

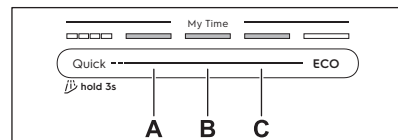

- A. Ankstesnis mygtukas
- B. Patvirtinti mygtukas
- C. Toliau mygtukas

Naudokite Ankstesnis ir Toliau, kad perjungtumėte nustatymus ir pakeistumėte jų vertę. Naudokite Patvirtinti, kad įvestumėte nustatymą ir patvirtintumėte jo vertės pakeitimą.

Kaip pakeisti nustatymus

Įsitikinkite, kad prietaisas veikia nustatymo režimu.

1. Paspauskite Ankstesnis arba Toliau, kad pažymėtumėte nustatymą.

Ekране rodomas nustatymo pavadinimas.

2. Norėdami įvesti nustatymą, paspauskite Patvirtinti.

Mirksi esama nuostatos vertė.

3. Paspauskite Ankstesnis arba Toliau norėdami pakeisti vertę.

¹⁾ Daugiau informacijos rasite vėliau šiame skyriuje.

4. Norėdami patvirtinti nustatymą, paspauskite Patvirtinti.

Nustatymas įrašytas. Prietaisas grįžta į nustatymų sąrašą.

5. Paspauskite ir maždaug 3 sekundes vienu metu palaikykite nuspaudę ECO ir AUTO, kad išeitumėte iš nustatymų režimo.

Prietaise vėl įsijungs programos pasirinkimo režimas.

Išsaugotos nuostatos galios, kol vėl jas pakeisite.

ⓘ Jei po 10 sekundžių nepaspaudžiamas joks mygtukas, prietaisas išeina iš nustatymų režimo.

6.3 Vandens minkštiklis

Vandens minkštinimo filtras pašalina mineralus iš tiekiamo vandens, kurie turėtų neigiamo poveikio plovimo rezultatams ir prietaisui.

Kuo daugiau vandenyje yra tokių mineralų, tuo vanduo yra kietesnis. Vandens kietumas matuojamas santykinėje skale.

Vandens minkštiklio lygį sureguliuokite pagal savo vandens kietumą. Sureguliuoti būtina nepriklausomai nuo naudojamo ploviklio tipo, kad indai būtų gerai išplauti ir druskos indikatorius liktų aktyvus. Vietos vandens tinklai gali nurodyti, koks vandens kietumas yra Jūsų vietovėje.

ⓘ Universalios tabletės su minkštikliu yra ribotai veiksmingos minkštinant vandenį. Žr. produkto pakuotę.

Water hardness

°dH	°fH	mmol/l	mg/l (ppm)	°Clark	L ¹
47 -50	84 -90	8,4 -9,0	835 -904	58 -63	10
43 -46	76 -83	7,6 -8,3	755 -834	53 -57	9
37 -42	65 -75	6,5 -7,5	645 -754	46 -52	8

²⁾ Siekiant užtikrinti tinkamą vandens minkštiklio įtaiso veikimą, jį reikia periodiškai regeneruoti. Šis procesas vykdomas automatiškai ir tai yra įprasto indaplovės veikimo dalis. Regeneracijos dažnis priklauso nuo vandens minkštiklio lygio nustatymo. Kuo aukštesnis lygis, tuo dažnesnis regeneravimas. Esant aukštam lygiui, regeneracija vyksta du kartus per ciklą: indų plovimo metu ir po galutinio skalavimo. Esant žemesniam lygiui, regeneracija vyksta tik po galutinio skalavimo. Audinių minkštiklio skalavimas atliekamas tolesnio ciklo pradžioje. Esant aukštam lygiui, jis taip pat atliekamas indų plovimo pabaigoje. Vandens minkštiklio skalavimas baigiasi visišku vandens išleidimu. Vykstant regeneracijai programos veikimo trukmė pailgėja ne daugiau kaip 5 min, vandens sąnaudos – ne daugiau kaip 4 l, o energijos sąnaudos – iki 2 Wh. Esant šiuo metu taikomoms standartinėms laboratorijos sąlygoms, kai vandens kietumas yra 2.5 mmol/l (vandens minkštiklio kiekis – 3), regeneracija vyks kas 62 l panaudoto vandens. Vandens temperatūra, vandens slėgis ir maitinimo tinklo svyravimai gali pakeisti vertes.

°dH	°fH	mmol/l	mg/l (ppm)	°Clark	L ¹
29 -36	51 -64	5,1 -6,4	505 -644	36 -45	7
23 -28	40 -50	4,0 -5,0	395 -504	28 -35	6
19 -22	33 -39	3,3 -3,9	325 -394	23 -27	5
15 -18	26 -32	2,6 -3,2	255 -324	18 -22	4
11 -14	19 -25	1,9 -2,5	185 -254	13 -17	3
4 -10	7 -18	0,7 -1,8	70 -184	5 -12	2
<4	<7	<0,7	<70	< 5	1

¹⁾ Vandens minkštiklio lygis

Atliekamas automatinis vandens minkštiklio regeneravimo procesas. ²⁾

6.4 Skalavimo priemonės kiekis

Skalavimo priemonė pagerina džiovinimo rezultatus. Skalavimo priemonė automatiškai dozuoja skalavimo karštą vandenį metu. Galite nustatyti skalavimo priemonės išleidžiamą kiekį.

Kai skalavimo priemonės dozatorius tuščias, šviečia  indikatorius, pranešdamas, kad reikia papildyti skalavimo priemonės. Jeigu naudojant tik kombinuotąsias tabletes džiovinimo rezultatai tenkina, galite išjungti dalytuvą ir indikatorius. Tačiau, jei norite pasiekti geriausių džiovinimo rezultatų, visada naudokite skalavimo priemonę ir pasirūpinkite, kad skalavimo priemonės indikatorius visą laiką veiktų.

Jei norite išjungti skalavimo priemonės dozatorių ir indikatorius, nustatykite skalavimo priemonės lygį ties 0.

6.5 AirDry

AirDry pagerina džiovinimo rezultatus naudojant mažai energijos. Džiovinimo fazės metu indaplovės durelės atsidaro automatiškai ir

lieka praviros. Išjungus funkciją gali pablogėti džiovinimo rezultatai.

AirDry įjungiamas automatiškai su visomis programomis, išskyrus .

Kai atsidarо duralės, valdymo skydelyje rodomas likęs veikiančios programos laikas.

Džiovinimo fazės trukmė ir duralių atidarymo laikas skiriasi priklausomai nuo pasirinktos programos ir parinkties.

DĖMESIO

Bent 2 minutes neuždarykite automatiškai atsidariusių prietaiso duralių. Kitaip galite sugadinti prietaisą.

7. BELAIDIS RYŠYS

Nustatykite belaidį ryšį, kad galėtumėte valdyti indaplovę naudodami mobiliojo įrenginio programėlę.

„Wi-Fi“ modulio parametrai

Wi-Fi modulis	NIUS-SA
Dažnis	2,412–2,472 GHz
Protokolas	IEEE 802.11 b-g-n
Maksimali galia	< 20 dBm
Užšifravimas	WPA, WPA2

7.1 Kaip nustatyti belaidį ryšį

Indaplovei susieti jums reikės:

- Internetinio belaidžio ryšio.
 - mobiliojo prietaiso prijungto prie belaidžio tinklo.
1. Norėdami atsisiųsti programėlę, nuskaitykite QR kodą ant naudotojo vadovo galinio viršelio. Taip pat programėlę galite atsisiųsti iš programėlių parduotuvės.
 2. Vykdykite programėlėje pateikiamus nurodymus.
 3. Įjunkite indaplovę.
 4. Maždaug 2 sekundes palaikykite nuspaudę Delay ir Quick mygtukus.

 indikatorius mirksi. Ekrane matysite AP. Visi mygtukai, išskyrus įjungimo / išjungimo mygtuką, yra neaktyvūs.

5. Įveskite pagrindinio tinklo kredencialus programėlėje. Priešingu atveju indaplovė po kurio laiko atšaukia sąranką.

Jei prisijungimas pavyko,  indikatorius švies nemirksėdamas, o ekrane bus rodoma con. Prietaise vėl įsijungs programos pasirinkimo režimas.

Norėdami atšaukti sąranką, išjunkite ir įjunkite prietaisą.

7.2 Kaip atkurti belaidį ryšį

Norėdami prisijungti prie kito belaidžio tinklo arba atnaujinti esamo tinklo kredencialus, pirmiausia atkurkite belaidį ryšį.

Norėdami atkurti nustatymus, taikykite vieną iš dviejų būdų:

- Maždaug 5 sekundes palaikykite nuspaudę Delay ir Quick mygtukus.
- Įjunkite nustatymų režimą ir aktyvinkite nustatymą Fn.

Ekrane matysite Fn. Energijos skaitiklis rodo proceso eigą.  indikatorius išjungtas. Nustatykite naują belaidį ryšį.

8. PRIEŠ NAUDOJANT PIRMĄ KARTĄ

1. Paspauskite ir palaikykite nuspaudę įjungimo / išjungimo mygtuką, kol prietaisas įsijungs.
2. Sureguliuokite vandens minkštiklio lygį pagal vandens kietumą.
3. Pripildykite druskos skyrelį.
4. Pripildykite skalavimo priemonės dalytuvą.

5. Pripildykite ploviklio dalytuvą.

6. Atsukite vandens čiaupą.

7. Paleiskite Quick programą, kad būtų pašalinti gamybos proceso likučiai. Nedėkite indų į krepšius.

Paleidus programą, prietaisas iki 5 minučių įkrauna vandens minkštinimo filtro dervą. Plovimo etapas prasideda tik pasibaigus šiam procesui. Šis procesas reguliariai kartojamas.

8.1 Druskos skyrelis

⚠ DĖMESIO

Naudokite tik indaplovėms skirtą regeneruojamąją druską. Nenaudokite valgomoios druskos.

Druska yra naudojama įkrauti dervą vandens minkštiklyje ir užtikrinti gerus kasdienio naudojimo plovimo rezultatus.

Kaip pripildyti druskos skyrelį

1. Pasukite druskos skyrelio dangtelį prieš laikrodžio rodyklės judėjimo kryptį ir nuimkite jį.
2. Į druskos skyrelį įpilkite 1 l vandens (tik jei pildote jį pirmą kartą).
3. Naudojami pateiktą piltuvą, įpilkite į druskos skyrelį 1 kg indaplovės druskos.



4. Atsargiai papurtykite piltuvėlį už jo rankenos, kad paskutinės granulės subyrėtų į vidų.
5. Nuvalykite išsipylusios druskos likučius aplink druskos skyrelį.

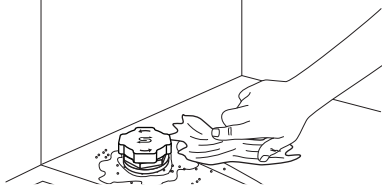

6. Pasukite dangtelį laikrodžio rodyklės kryptimi, kad uždarytumėte druskų skyrelį.

📌 SVARBI INFORMACIJA

Pildant iš druskos talpyklos gali ištekėti vanduo ir druska. Kad išvengtumėte korozijos, druskos talpyklą užpildykite tik prieš pat indų plovimą ir naudokite indų ploviklį.

8.2 Kaip pripildyti skalavimo priemonės dalytuvą

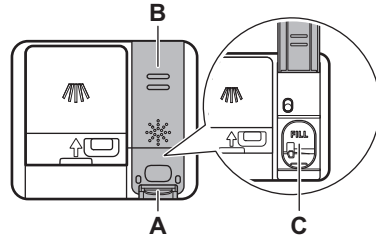

⚠ DĖMESIO

Skyrelis (C) skirtas tik skalavimo priemonei. Nepilkite į jį plovimo priemonių.

⚠ DĖMESIO

Naudokite tik indaplovėms skirtą skalavimo priemonę.

1. Paspauskite atlaisvinimo mygtuką (A), kad atidarytumėte dangtelį (B).
2. Pilkite skalavimo priemonę į dalytuvą (C), kol skystis pasieks žymą „FILL“.
3. Nuvalykite išsiliejusią skalavimo priemonę sugeriančia šluoste, kad išvengtumėte per didelio putų susidarymo.
4. Uždarykite dangtelį. Pasirūpinkite, kad dangtelis gerai užsifikuotų.

8.3 Kaip pripildyti ploviklio dalytuvą

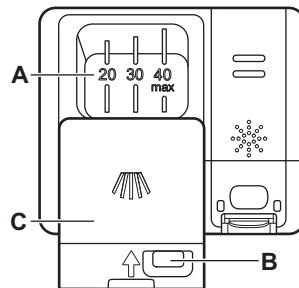

⚠ DĖMESIO

Naudokite tik indaplovėms skirtą ploviklį.

1. Paspauskite atlaisvinimo mygtuką (B), kad atidarytumėte dangtelį (C).

2. Pripilkite ploviklio į skyrelį (A). Nepilkite virš žymos „40 max“. Galite naudoti ploviklio tabletes, miltelius arba gelį.
3. Jei programa apima pirminio plovimo etapą, į indaplovės durelių dalį įpilkite 5 g ploviklio.
4. Uždarykite dangtelį. Pasirūpinkite, kad dangtelis gerai užsifiksuotų.

Informacijos apie naudotinus plovimo priemonės kiekius rasite gamintojo instrukcijoje, ant gaminio pakuotės. Paprastai 20 - 25 ml geliinio ploviklio arba ne daugiau kaip 18 g ploviklio milteliais pakanka esant įprastai nešvariems indams plauti.

9. INDŲ SUDĖJIMAS Į INDAPLOVĘ

- Norėdami pasiekti geriausių plovimo rezultatus, sudėkite indus į krepšius, kaip nurodyta naudotojo vadove.
- Pridėkite pilną indaplovę, kad taupytumėte vandenį ir energiją.
- Neperkraukite krepšių, kad indaplovė veiktų efektyviai.
- Patikrinkite, kad daiktai krepšiuose nesiliestų ir neuždengtų vienas kito. Tik tada vanduo galės visiškai pasiekti ir plauti indus.
- Indaplovėje plaukite tik tam pritaikytus indus.
- Indaplovėje neplaukite gaminių, pagamintų šių medžiagų: medžio, rago, alavo, vario, aliuminio, subtilaus ornamentuoto porceliano, neapsaugoto anglies plieno arba sidabro. Iš šių medžiagų pagaminti gaminiai gali įtrūkti, deformuotis, pakeisti spalvą, įdubti, atsirasti ant jų rūdžių, patamsėti ar atsirasti korozijos požymių.
- Neplaukite prietaise vandenį sugeriančių daiktų (pvz., kempinių, šluosčių).
- Įdėkite įdubusius indus (puodelius, stiklines ir keptuves) su žemyn nukreipta anga, kad vanduo nutekėtų.
- Pasirūpinkite, kad stiklinės nesiliestų viena su kita.
- Lengvus indus sudėkite į viršutinį krepšelį. Pasirūpinkite, kad indai būtų stabilūs.
- Įrankius ir mažus daiktus sudėkite į stalo įrankių stalčių.
- Prieš paleisdami programą patikrinkite, ar laisvai juda purkštuvo alkūnės.
- Sureguliuokite viršutinio krepšio aukštį, kad tilptų dideli indai.

9.1 Kaip sureguliuoti viršutinio krepšio aukštį

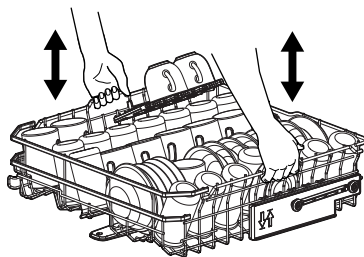

Kaip iškelti viršutinį krepšį

1. Traukite krepšį, kol sustos.
2. Pakelkite krepšį paėmę už vienos ar abiejų pusių, kad mechanizmas užsifiksuotų ir krepšys stabiliai laikytųsi.

Kaip nuleisti viršutinį krepšį

1. Traukite krepšį, kol sustos.
2. Paėmę už vienos ar abiejų pusių šiek tiek pakelkite krepšį, o tada paspauskite jį žemyn, kad jis visiškai nusileistų žemyn.

9.2 Indaplovės krepšio savybės

Priklausomai nuo jūsų indaplovės modelio, gali keistis įtraukti priedai.

Apatinis krepšys

Sulankstomų dantukų skaičius gali skirtis priklausomai nuo jūsų indaplovės modelio. Sulenkus priekinius dantukus, gaunami trumpesni dantukai dubenims laikyti.

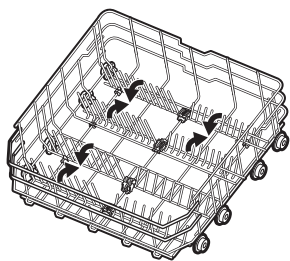

Viršutinis krepšys

Sulankstomų dantukų skaičius gali skirtis priklausomai nuo jūsų indaplovės modelio. Lentynėles puodeliams laikyti galima nulenkti, kad atsirastų vietos aukštesiems indams.

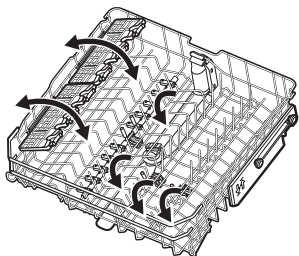

Puodelių lentynėlės turi minkštas rankenėles stikliniams indams laikyti, o guminiai smaigaliai užtikrina stabilumą.

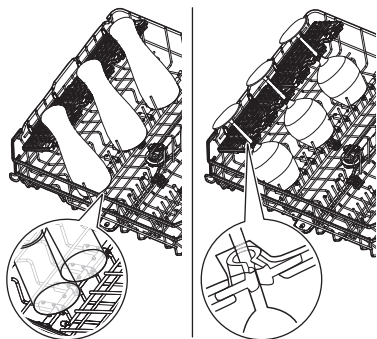

Įrankių stalčius

Stalčių naudokite įrankiams ir smulkiems daiktams. Stalčiuje yra sulankstomi peilių laikikliai.

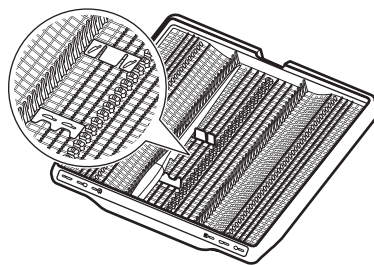

Kaip nuimti priedus

Puodelių lentynėles ir guminius smaigalius galima laikinai nuimti, kad tilptų netelpantys daiktai.

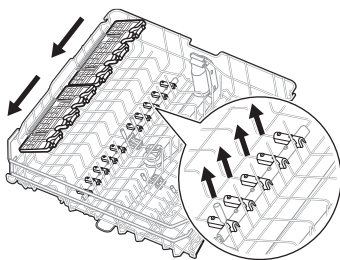

Prireikus peilių laikiklius galima laikinai nuimti.

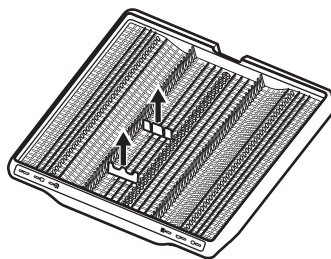

Didžiausias indų aukštis (mm)

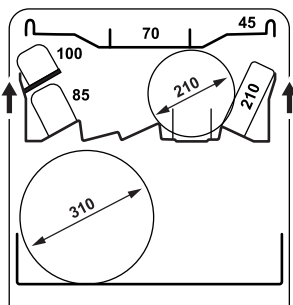
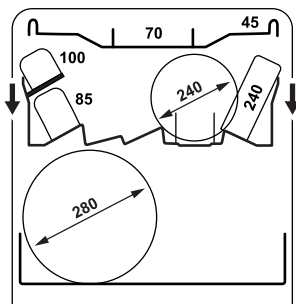

9.3 Indų sudėjimo į indaplovę pavyzdžiai

Apatinis krepšys

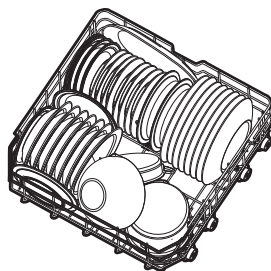
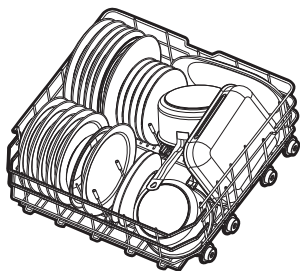

Viršutinis krepšys

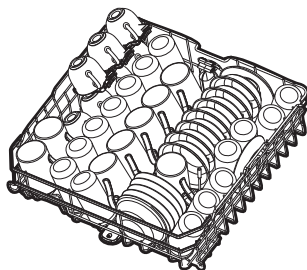
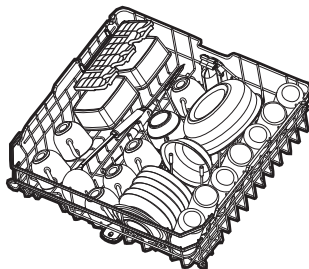

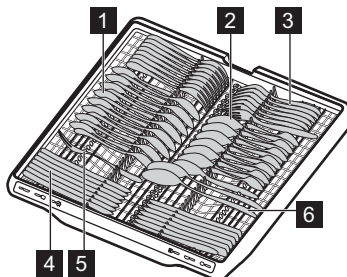

Įrankių stalčius

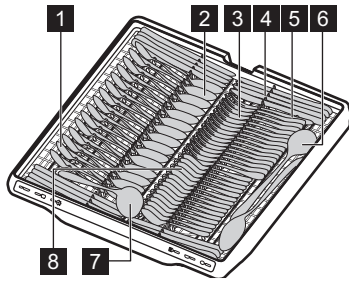



- 1** Arbatinis šaukštelis (15 vnt.)
- 2** Valgomasis šaukštas (15 vnt.)
- 3** Šakutė (15 vnt.)
- 4** Peilis (15 vnt.)
- 5** Serviravimo šakutė (1 vnt.)
- 6** Serviravimo šaukštas (2 vnt.)
- 7** Padažo samtelis (1 vnt.)
- 8** Desertinis šaukštelis (15 vnt.)

10. KASDIENIS NAUDOJIMAS

1. Atsukite vandens čiaupą.
2. Paspauskite ir palaikykite nuspaudę įjungimo / išjungimo mygtuką, kol prietaisas įsijungs.
3. Jei šviečia  indikatorius, pripildykite druskos skyrelį.
4. Jei šviečia  indikatorius, pripildykite skalavimo priemonės dalytuvą.
5. Įdėkite krepšius.
6. Pripildykite ploviklio dalytuvą.
7. Pasirinkite programą. Uždarykite dureles, kad paleistumėte ją.
8. Baigus veikti programai, užsukite vandens čiaupą.

10.1 Nuotolinis paleidimas

Ši funkcija leidžia paleisti programą iš programėlės.

Kaip įjungti nuotolinio paleidimo funkciją

Įsitikinkite, kad  indikatorius įjungtas, o jūsų indaplovė pridėta prie programėlės. Jei ne, žr. skyrių „Belaidis ryšys“.

1. Nuspauskite Delay ir palaikykite maždaug 3 sekundes.

įsijungs  indikatorius.

2. Uždarykite prietaiso dureles.

 Jei atidarysite dureles, kai aktyvi nuotolinio paleidimo funkcija, ši funkcija išjungiamą. Prieš uždarydami dureles įjunkite nuotolinio paleidimo funkciją, kitaip jums uždarūs dureles iš karto prasidės plovimo ciklas. Jei nustatytas atidėtas paleidimas, atidarę dureles nuotolinio paleidimo funkcijos neišjungsite.

Kaip išjungti nuotolinio paleidimo funkciją

Paspauskite Delay ir palaikykite 3 sekundes.

 indikatorius išjungtas.

10.2 Kaip paleisti programą iš My Time žymėjimo juostos

1. Norėdami pasirinkti programą, stumtelėkite pirštu per My Time žymėjimo juostą.

įsijungs su programa susijusi lemputė.

2. Jei norite, suaktyvinkite programos parinktį.

3. Uždarykite prietaiso dureles, kad paleistumėte programą.

10.3 Kaip paleisti QuickRinse programą

1. Paspauskite ir palaikykite nuspaudę Quick maždaug 3 sekundes.

įsijungs  indikatorius.

2. Uždarykite prietaiso dureles, kad paleistumėte programą.

10.4 Kaip paleisti AUTO programą

1. Paspauskite AUTO.

įsijungia su mygtuku susijusi lemputė. Ekrane rodoma ilgiausia galima programos trukmė.

2. Uždarykite prietaiso dureles, kad paleistumėte programą.

Ciklo metu jutikliai suveikia kelis kartus, todėl pradinė programos trukmė gali sutrumpėti.

10.5 Kaip aktyvinti programos parinktį

Vienu metu galima aktyvinti tik vieną parinktį. Prieš paleisdami programą, aktyvinkite parinktį. Programai veikiant, parinkties aktyvinti arba išjungti negalima.

1. Pažymėkite programą My Time žymėjimo juostoje.
2. Paspauskite parinkties mygtuką.

[sijungia su mygtuku susijusi lemputė. Jei parinktis netaikoma, mirksi su mygtuku susijusi lemputė ir skamba tonas.

i Parinkčių aktyvinimas dažnai padidina vandens ir energijos sąnaudas bei pailgina programos trukmę.

10.6 Kaip atidėti programos paleidimą.

1. Pasirinkite programą.
2. Spauskite Delay, kol pasirinksite norimą atidėtą paleidimo laiką (nuo 1 iki 24 val.).

[sijungia su mygtuku susijusi lemputė.

3. Uždarykite prietaiso dureles, kad paleistumėte laikmatį.

Laikmačiui pradėjus veikti programos ar parinkties pakeisti negalėsite. Atidėto paleidimo laiką galite pakeisti programėlėje. Pasibaigus atgaliniam laiko skaičiavimui, programa paleidžiama.

10.7 Kaip atšaukti atidėtą programos pradžią

Paspauskite ir palaikykite nuspaudę. ^① maždaug 3 sekundes.

Prietaise vėl įsijungs programos pasirinkimo režimas.

Pasirinkite programą dar kartą.

10.8 Kaip atšaukti veikiančią programą

Paspauskite ir palaikykite nuspaudę. ^① maždaug 3 sekundes.

Prietaise vėl įsijungs programos pasirinkimo režimas.

i Prieš paleisdami naują programą patikrinkite, ar ploviklio dalytuve yra ploviklio.

10.9 Durelių atidarymas, kai prietaisas veikia

Atidarę dureles veikiant programai, plovimo ciklas bus pristabdytas. Ekране rodoma likusi programos trukmė. Uždarius dureles, plovimo ciklas bus tęsiamas toliau.

Atidarę dureles veikiant atidėto paleidimo laikmačiui, jis bus pristabdytas. Ekране rodoma esama atgalinės atskaitos būseną. Kai uždarysite dureles, atskaita bus toliau tęsiama.

i Durelių atidarymas prietaisui veikiant gali turėti įtakos energijos sąnaudoms ir programos trukmei.

10.10 Programos pabaiga

Programai pasibaigus, indaplovė automatiškai išsijungia.

Visi mygtukai, išskyrus įjungimo / išjungimo mygtuką, yra neaktyvūs.

10.11 Automatinis išsijungimas

Ši funkcija padeda taupyti energiją išjungiant prietaisą, kai jis neveikia. Funkcija pradeda veikti automatiškai:

- Pasibaigus programai.
- Po 10 minučių, jei nebuvo paleista jokia programa ir nebuvo paspaustas nė vienas mygtukas.

11. NAUDINGI PATARIMAI

11.1 Bendroji informacija

Laikykites patarimų ir tai padės kasdien užtikrinti optimalius plovimo ir džiovinimo rezultatus bei apsaugoti aplinką.

- Indus plaunant indaplovėje, kaip nurodyta naudotojo vadove, paprastai sunaudojama

mažiau vandens ir energijos, nei plaunant rankomis.

- Neskalaukite indų rankomis. Taip padidinsite vandens ir energijos sąnaudas. Kai reikia, pasirinkite programą su nuplovimo faze.
- Pašalinkite didesnius maisto likučius iš indų ir tuščių puodukų ir stiklinių, prieš dėdami juos į prietaisą.

- Pasirinkite programą, atsižvelgdami į indus ir jų nešvarumo laipsnį.
- Norėdami apsaugoti nuo kalkių kaupimosi prietaiso viduje:
 - Kai reikia, papildykite druskos talpyklę.
 - Naudokite rekomenduojamą ploviklio ir skalavimo priemonės dozę.
 - Pasirūpinkite, kad esamas vandens minkštiklio lygis atitiktų tiekiamo vandens kietumą.
 - Vadovaukitės skyriuje „Valymas ir priežiūra“ pateiktais nurodymais.

11.2 Druskos, skalavimo priemonės ir ploviklio naudojimas

- Naudokite tik indaplovėms skirtą druską, skalavimo priemonę ir ploviklį. Kitos priemonės gali pažeisti prietaisą.
- Regionuose, kur vanduo yra kietas, rekomenduojame naudoti įprastą ploviklį (miltelius, gelį, tabletes be papildomų medžiagų), skalavimo priemonę ar druską.
- Universalios tabletės gali visiškai neištripti per trumpus programų ciklus, dėl to gali likti ploviklio likučių ant indų. Žr. produkto pakuotę. Naudokite tabletes su ilgesnėmis programomis.
- Visuomet naudokite tinkamą ploviklio kiekį. Jei ploviklio bus nepakankamai, indai gali būti išplauti nekokybiškai, juos gali dengti kieto vandens nuosėdos. Jei ploviklio bus per daug, o vanduo bus minkštas arba suminkštintas, ant indų gali likti ploviklio likučių. Laikykitės ant ploviklio pakuotės pateiktų nurodymų.
- Visuomet naudokite tinkamą skalavimo priemonės kiekį. Jei skalavimo priemonės bus nepakankamai, indai gali gerai neišdžiūti. Jei skalavimo priemonės bus per daug, ant daiktų gali atsirasti melsvų dėmesių. Norėdami sureguliuoti skalavimo priemonės kiekį, žr. skyrių „Nustatymai“.
- Pasirinkite reikiamą kiekį vandens minkštiklio. Jei nustatytas per didelis kiekis, vanduo tampa per minkštas, o tai gali sukelti stiklo koroziją. Norėdami

reguluoti vandens minkštiklio kiekį, žr. skyrių „Nustatymai“.

11.3 Ką daryti, jei nebeorite naudoti kombinuotųjų tablečių

Prieš pradėdami naudoti atskirai ploviklį, druską ir skalavimo priemonę, atlikite šiuos veiksmus:

1. Nustatykite didžiausią naudojamo vandens minkštiklio lygį.
2. Pasirūpinkite, kad druskos ir skalavimo priemonės skyreliai būtų užpildyti.
3. Paleiskite Quick programą. Nedėkite ploviklio ir indų į krepšius.
4. Programai pasibaigus, priklausomai nuo vietinio vandens kietumo, pakoreguokite naudojamo vandens minkštiklio lygį.
5. Pakoreguokite dozuojamos skalavimo priemonės kiekį.

11.4 Prieš programos paleidimą

Prieš paleisdami pasirinktą programą pasirūpinkite, kad:

- filtrai būtų švarūs ir tinkamai sumontuoti;
- druskos skyrelio dangtelis būtų sandariai uždarytas;
- purkštuvo alkūnės nebūtų užsikimšusios;
- druskos ir skalavimo priemonės būtų pakankamai;
- indai būtų tinkamai sudėti į krepšius;
- pasirinkote indų tipą ir išpurvinimo lygį atitinkančią programą;
- naudojate tinkamą ploviklio kiekį.

11.5 Krepšių išėmimas

1. Prieš išimdami iš prietaiso, palaukite, kol valgymo reikmenys atvės. Karštus daiktus lengva sugadinti.
2. Pirmiausia iškraukite apatinį krepšį, po to – viršutinį

 Programai pasibaigus ant prietaiso vidinių paviršių vis dar gali būti likę vandens.

12. VALYMAS IR PRIEŽIŪRA

SVARBI INFORMACIJA

Prieš bet kokią techninę priežiūrą, išskyrus veikiančią  programą, išjunkite prietaisą ir atjunkite maitinimo kištuką nuo elektros lizdo.

Dėl užterštų filtrų ir užsikimšusių purkštuvų plovimo rezultatai gali būti nepatenkinami.

Filtrai yra savaime išsivalantys ir jų nereikia valyti po kiekvieno naudojimo. Filtrus valykite kartą per savaitę. Purkštuvų alkūnes valykite kas du mėnesius arba dažniau, jei programai baigus veikti ant indų pastebite maisto likučių.

Jei prietaisą naudojate dažnai, valymo darbus atlikite dažniau.

12.1 Kaip paleisti MachineClean programa

Prieš paleisdami programą, išvalykite filtrus ir purkštuvų alkūnes, kaip nurodyta toliau šiame skyriuje.

1. Naudokite specialiai indaplovėms skirtą kalkių šalinimo ar valymo priemonę. Laikykitės ant pakuotės pateiktų instrukcijų. Nedėkite indų į krepšius.
2. Paspauskite ir palaikykite nuspaudę AUTO maždaug 3 sekundes.

 indicator is on.

3. Uždarykite prietaiso dureles, kad paleistumėte programą.

Baigus veikti programai  indikatorius išsijungia.

12.2 Pašalinių daiktų išėmimas

Po kiekvieno indaplovės naudojimo patikrinkite filtrus. Pašaliniai daiktai (pvz., stiklo, plastiko, kaulų gabalėliai ar dantų krapštukai ir pan.) mažina plovimo efektyvumą ir gali sugadinti vandens išleidimo siurbį.

DĖMESIO

Jeigu pašalinių daiktų negalite išimti, kreipkitės į įgaliotąjį techninės priežiūros centrą.

1. Išrinkite filtrą, kaip nurodyta šiame skyriuje.
2. Rankomis išimkite bet kokius pašalinius nešvarumus.
3. Surinkite filtrus, kaip nurodyta šiame skyriuje.

12.3 Filtrų valymas

Filtro sistemą sudaro 3 dalys.

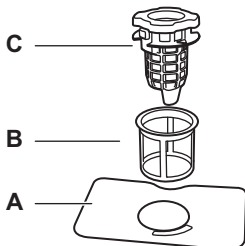

1. Pasukite išleidimo filtrą (C) prieš laikrodžio rodyklę ir pakelkite jį. Išimkite plokščiąjį filtrą (A).

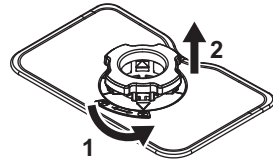

2. Paspauskite du mygtukus ant išleidimo filtro (C) ir išimkite jį iš smulkiojo filtro (B).

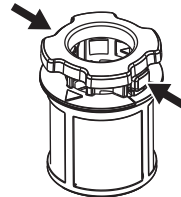

3. Išplaukite filtrus.
4. Įsitinkinkite, kad nutekamajame šulinyje ir aplink jo kraštą neliko maisto ar nešvarumų likučių.
5. Įdėkite plokščiąjį filtrą (A) atgal į vietą.
6. Įstumkite išleidimo filtrą (C) į smulkųjį filtrą (B).
7. Įstatykite smulkųjį filtrą (B) į plokščiąjį filtrą (A). Sukite išleidimo filtrą (C) pagal laikrodžio rodyklę, kol užsifiksuos.

DĖMESIO

Dėl netinkamos filtrų padėties gali būti prasti plovimo rezultatai ir pažeistas prietaisas.

12.4 Vidaus valymas

- Prietaiso vidų valykite drėgna minkšta šluoste.
- Nenaudokite šveičiamųjų produktų, šveitimo kempinių, aštrių įrankių, stiprių cheminių medžiagų, metalinių šveistukų arba tirpiklių.
- Vieną kartą per savaitę švariai nuvalykite dureles ir guminę tarpinę.
- Jei norite, kad prietaisas veiktų neprikaištingai, bent kartą per du mėnesius specialia indaplovėms skirta valymo priemone išvalykite visą indaplovę. Vadovaukitės visais ant gaminio pakuotės pateiktais nurodymais.

- Jei norite pasiekti optimalių rezultatų, paleiskite programą ↵.

12.5 Apatinės purkštuvo alkūnės valymas

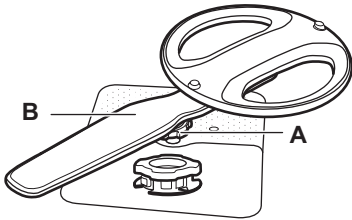

1. Pasukite priveržimo veržlę (A) prieš laikrodžio rodyklę ir patraukite purkštuvo alkūnę (B) į viršų.
2. Išplaukite purkštuvo alkūnę po tekančiu vandeniu. Aštrių įrankių, pavyzdžiui, dantų krapštuku, pašalinkite iš angų nešvarumus. Per skylės perleiskite vandenį, kad pašalintumėte likusius nešvarumus.
3. Paspauskite purkštuvo alkūnę žemyn ir pasukite priveržimo veržlę pagal laikrodžio rodyklę.

12.6 Viršutinės purkštuvo alkūnės valymas

1. Ištraukite viršutinį krepšį.
2. Norėdami nuimti purkštuvo alkūnę nuo krepšio, pasukite priveržimo veržlę (A) pagal laikrodžio rodyklę.

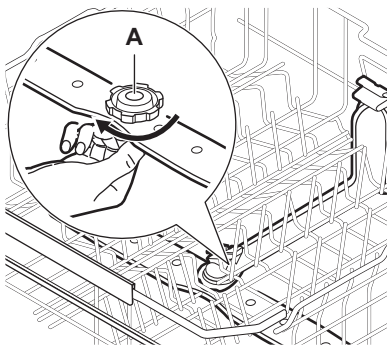

3. Išplaukite purkštuvo alkūnę po tekančiu vandeniu. Aštrių įrankių, pavyzdžiui, dantų krapštuku, pašalinkite iš angų nešvarumus. Per skylės perleiskite vandenį, kad pašalintumėte likusius nešvarumus.

4. Norėdami vėl sumontuoti purkštuvo alkūnę, pasukite priveržimo veržlę prieš laikrodžio rodyklę, kol išgirsite spragtelėjimą. Įsitinkinkite, kad priveržiama veržlė yra tinkamai suderinta su tiekimo vamzdžiu.

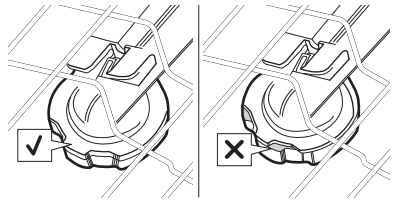

12.7 Viršutinės purkštuvo alkūnės valymas

Viršutinė purkštuvo alkūnė sumontuota prietaiso lubose. Purkštuvo alkūnė (C) tiekimo vamzdyje (A) sumontuota naudojant montavimo elementą (B).

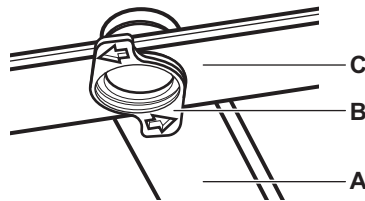

1. Atlaisvinkite ant slankiojančių stalo įrankių stalčius bėgelių šonų esančius stabdiklius ir ištraukite stalčius.

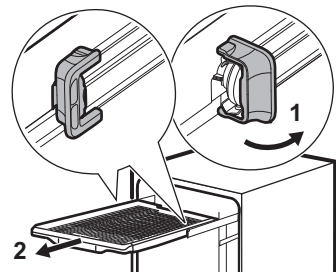

2. Perkelkite viršutinį krepšį į apačią, kad lengviau pasiektumėte purkštuvo alkūnę.
3. Pasukite tvirtinimo elementą (B) prieš laikrodžio rodyklę ir patraukite purkštuvo alkūnę (C) žemyn.
4. Išplaukite purkštuvo alkūnę po tekančiu vandeniu. Aštrių įrankių, pavyzdžiui, dantų krapštuku, pašalinkite iš angų nešvarumus. Per skylės perleiskite

vandenį, kad pašalintumėte likusius nešvarumus.

- Įstatykite tvirtinimo elementą (B) purkštuvu alkūnėje (C) ir pritvirtinkite jį tiekimo vamzdyje (A) pasukdami jį pagal laikrodžio rodyklę. Įsitinkinkite, kad montavimo elementas užsifiksavo.
- Uždėkite stalo įrankių stalčių ant slankiojančių bėgelių ir užblokuokite stabdiklius.

12.8 Vandens padavimo žarnos filtro valymas

- Uždarykite vandens čiaupą.
- Fiksatorių (A) pasukite pagal laikrodžio rodyklę. Atjunkite žarną.

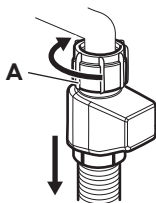

- Išvalykite vandens tiekimo žarnos filtrą.

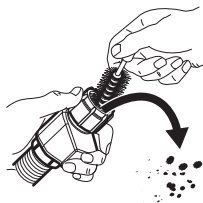

12.9 Valymas iš išorės

- Nuvalykite prietaisą drėgna, minkšta šluoste.
- Naudokite tik neutralius ploviklius.
- Nenaudokite šveičiamųjų produktų, šveitimo kempinių arba tirpiklių.

13. GEDIMŲ ŠALINIMAS

Daugelį iškiliusių problemų galima išspręsti patiems, nesikreipiant į įgaliotąjį priežiūros centrą. Informaciją apie galimas problemas žr. toliau pateiktoje lentelėje.

Esant kai kurioms triktims, ekrane rodomas klaidos kodas.

Patikrinę prietaisą išjunkite jį ir vėl įjunkite. Jei problema išlieka, kreipkitės į įgaliotąjį techninės priežiūros centrą.

SVARBI INFORMACIJA

Užsukite vandens čiaupą, išjunkite prietaisą iš elektros tinklo ir nenaudokite jo, kol problema nebus išspręsta.

Nepavyksta įjungti prietaiso.

- Patikrinkite, ar maitinimo laido kištukas prijungtas prie elektros maitinimo tinklo.
- Patikrinkite, ar saugiklio dėžėje esantis saugiklis neperdegė.

Programa nesisileidžia.

- Patikrinkite, ar tinkamai uždarytos prietaiso durelės.
- Jei nustatytas atidėtas paleidimas, atšaukite laikmatį arba palaukite, kol jis baigsis.

- Prietaisas regeneruoja vandens minkštinto derą. Procedūros trukmė – maždaug 5 min

arba klaidos kodas. Prietaisas neprisipildo vandens.

- Patikrinkite, ar vandens čiaupas atidarytas.
- Įsitinkinkite, kad vandens tiekimo slėgis yra tarp 0.05 (0.5) / 1 (10) MPa (bar). Susisieki su vietine vandens tiekimo kompanija.
- Patikrinkite, ar neužsikimšęs vandens čiaupas.
- Patikrinkite, ar neužsikimšęs vandens tiekimo žarnos filtras. Prireikus išvalykite filtrą. Žr. skyrių „Valymas ir priežiūra“.
- Patikrinkite, ar vandens tiekimo žarna nėra susiraizgusi ar užsilenkusi.

klaidos kodas. Iš prietaiso neišbėga vanduo.

- Patikrinkite, ar neužsikimšo praustuvo čiaupas.
- Patikrinkite, ar neužsikimšusi vidaus filtro sistema.
- Patikrinkite, ar vandens tiekimo žarna nėra susiraizgusi ar užsilenkusi.

123 klaidos kodas. Išleidimo siurblio gedimas.

- Išleidimo siurblio dangtelis yra atsilaisvinęs arba jo nėra. Patikrinkite dangtelį. Dangtelio vietą rasite toliau šiame skyriuje pateiktose instrukcijose, kaip valyti išleidimo siurbį.

124 klaidos kodas. Išleidimo siurblio gedimas.

- Išleidimo siurbį užblokavo pašalinis objektas. Žr. toliau šiame skyriuje esantį skirsnį „Kaip išvalyti vandens išleidimo siurbį“.

128 klaidos kodas. Išleidimo siurblio gedimas.

- Uždarykite vandens čiaupą ir susisiekite su įgaliotuju aptarnavimo centru.

130 klaidos kodas. Aktyvintas apsaugos nuo nutekėjimo įtaisas. Aptiktas vandens nuotėkis apatiniame inde.

- Uždarykite vandens čiaupą.
- Patikrinkite, ar prietaisas tinkamai įrengtas.
- Jei problema išlieka, kreipkitės į įgaliotąjį techninės priežiūros centrą.

151-159 klaidos kodas. Skalavimo siurblio gedimas.

- Išjunkite ir įjunkite prietaisą.

161 arba 169 klaidos kodas. Prietaiso viduje esančio vandens temperatūra yra per aukšta arba sugedo temperatūros jutiklis.

- Įsitikinkite, kad tiekiamo vandens temperatūra neviršija 60°C.
- Išjunkite ir įjunkite prietaisą.

197, 198 arba 100-105 klaidos kodas. Techninis prietaiso gedimas.

- Išjunkite ir įjunkite prietaisą.

1F1 klaidos kodas. Per didelis vandens lygis prietaise.

- Išjunkite ir įjunkite prietaisą.
- Patikrinkite, ar švarūs prietaiso filtrai.
- Patikrinkite, ar išleidimo žarna įrengta tinkamame aukštyje. Žr. įrengimo instrukciją.

Veikiantis prietaisas kelis kartus išsijungia ir vėl įsijungia.

- Tai normalus veikimas. Taip užtikrinami optimalūs plovimo rezultatai ir taupoma energija.

Programa trunka per ilgai.

- Jei nustatytas atidėtas paleidimas, atšaukite laikmatį arba palaukite, kol jis baigsis.
- Suaktyvinius parinktis programos trukmė pailgės.

Rodoma programos trukmė skiriasi nuo programos trukmės, nurodytos sąnaudų verčių lentelėje.

- Programos trukmė gali keistis dėl vandens slėgio ir temperatūros, elektros tinklo įtampos svyravimų, pasirinktų parinkčių, indų kiekio ir užterštumo laipsnio.

Ekrane rodomas atskaitos laikas padidėja ir peršoka beveik į programos pabaigą.

- Tai nėra gedimas. Prietaisas veikia tinkamai.

Pro prietaiso dureles šiek tiek sunkiasi vanduo.

- Prietaisas stovi nelygiai. Atlaisvinkite arba užveržkite reguliuojamas kojeles (jeigu taikytina).

Sunku uždaryti prietaiso dureles.

- Prietaisas stovi nelygiai. Atlaisvinkite arba užveržkite reguliuojamas kojeles (jeigu taikytina).
- Stalo įrankiai yra išsikišę iš krepšių.

Plovimo ciklo metu atsidaro prietaiso durelės.

- AirDry funkcija įjungžiama siekiant pagerinti džiovavimo rezultatus ir taupyti energiją. Norėdami išjungti funkciją, žr. skyrių „Nustatymai“.

Iš prietaiso vidaus sklinda barškėjimas arba bildesys.

- Įrankiai netinkamai sudėti į krepšius. Žr. skyrių „Indų sudėjimas į indaplovę“.
- Patikrinkite, ar laisvai sukasi purkštuvo alkūnės.

Prietaisas išsijungia grandinės pertraukiklį.

- Vienu metu naudojama daug prietaisų, kuriems nepakanka elektros galios. Patikrinkite lizdo srovę amperais ir elektros skaitiklio talpą arba išjunkite vieną iš naudojamų prietaisų.

- Įvyko prietaiso elektros sistemos gedimas. Kreipkitės į įgaliotąjį techninės priežiūros centrą.

Prietaisas yra įjungtas, tačiau neveikia. Ekране matysite PF.

- Maitinimo šaltinis nėra tinkamas prietaisui. Plovimo ciklas sustos, o sugrąžinus elektros tiekimą pasileis vėl.

Prietaisas išsijungia ciklo metu.

- Visiškas elektros energijos tiekimo nebuvimas. Plovimo ciklas sustos, o sugrąžinus elektros tiekimą pasileis vėl.

Ekране matysite upd. Aktyvus tik įjungimo / išjungimo mygtukas.

- Prietaisas automatiškai atsisiųs ir įsidięs programinę įrangą. Ekране rodoma upd atnaujinimo proceso trukmė. Palaukite, kol atnaujinimas baigsis. Jeigu prietaisą išjungsite atnaujinimo proceso metu, atnaujinimas tęsis, kai jį vėl įjungsite. Programinės įrangos atnaujinimas nepakeis deklaruojamų prietaiso eksploatacinių charakteristikų.

13.1 Kaip išvalyti vandens išleidimo siurbį

⚠ DĖMESIO

Valydami būkite atsargūs, nes išleidimo siurblyje gali būti aštrių dalelių, pavyzdžiui, stiklo.

1. Išjunkite prietaisą ir ištraukite maitinimo laido kištuką iš elektros lizdo.
2. Išimkite filtrų sistemą.
3. Likusį vandenį pašalinkite kempine.
4. Patraukite plastikinį dangtelį pirštu.

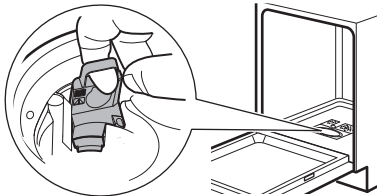

5. Atsargiai pašalinkite bet kokius pašalinius objektus.
6. Įstatykite plastikinį dangtelį atgal į vietą. Įsitikinkite, kad jis nėra atsilaisvinęs.
7. Sumontuokite filtrų sistemą ir įjunkite prietaisą į elektros tinklą.

13.2 Indų plovimo ir džiovinimo rezultatai nėra tinkami

Prasti indų plovimo rezultatai.

- Žr. skyrių „Naudingi patarimai“.
- Naudokite intensyvesnio plovimo programą.
- Išvalykite purkštukus ir filtrus. Žr. skyrių „Valymas ir priežiūra“.
- Priežastis gali būti ploviklio kokybė. Išmėginkite kitą ploviklį.

Prasti džiovinimo rezultatai.

- Žr. skyrių „Naudingi patarimai“.
- Indai per ilgai buvo palikti prietaiso viduje. Aktyvinkite AirDry funkciją, kad nustatytumėte automatinį durelių atidarymą ir pagerintumėte džiovinimą. Žr. skyrių „Nustatymai“.
- Iškraukite indaplovę tik tada, kai programa bus baigta ir ekrane bus rodoma 0:00.
- Nėra skalavimo priemonės arba jos dozė per maža. Pripildykite skalavimo priemonės dalytuvą arba nustatykite didesnę dozę. Norėdami sureguliuoti lygį, žr. skyrių „Nustatymai“.
- Galima priežastis – skalavimo priemonės kokybė. Pabandykite naudoti kitą skalavimo priemonę.
- Visuomet naudokite skalavimo priemonę, net jei naudojate universalias tabletes.
- Įjunkite džiovinimo gerinimo parinktį per programėlę.
- Plastikinius indus gali tekti nusausinti rankšluosčiu.
- Quick programa neturi džiovinimo fazės. Pasirinkite kitą programą.
- Vandens lašai iš viršutinio krepšio nukrito ant apatinio krepšio. Pirmiausia iškraukite apatinį krepšį, o tada – viršutinį krepšį.

Ant stiklinių ir indų matomi balsvi dryžiai.

- Naudojama per daug ploviklio. Sumažinkite kiekį.

Stiklinių ir indų paviršiai pasidengia melsvu sluoksniu.

- Prietaisas naudoja per daug skalavimo priemonės. Nustatykite mažesnę dozę.

Ant stiklinių ir kitų indų matomos nudžiūvusios lašų ir kitokios dėmės.

- Prietaisas naudoja nepakankamą skalavimo priemonės kiekį. Pasirinkite didesnę dozės lygį. Žr. skyrių „Nustatymai“.
- Galima priežastis – skalavimo priemonės kokybė. Išbandykite kitą skalavimo priemonę.

- Žr. skyrių „Indų sudėjimas į indaplovę“.

Prietaiso vidus drėgnas.

- Tai nėra prietaiso defektas. Drėgmė kondensuojasi ant prietaiso sienelių.

Plovimo metu susidaro neįprastai daug putų.

- Naudokite tik specialiai indaplovėms skirtą ploviklį.
- Pamėginkite kito gamintojo ploviklį.
- Prieš plaudami indus neskalkaukite jų po tekančiu vandeniu.

Ant įrankių matomi rūdžių dryžiai.

- Vandenyje per didelis kiekis druskos. Užpildę druskos skyrelį, visada pašalinkite išsiliejusią druską.
- Rūdijantys indai ir nerūdijančiojo plieno įrankiai buvo sudėti kartu. Nedėkite šių indų arti vienas kito.

Programai pasibaigus, dalytuve lieka ploviklio.

- Vanduo ploviklio iš dalytuvo neišplauna. Patikrinkite, ar neužsiblokavo purkštuvu alkūnės ir ar neužsikimšę purkštukai.
- Patikrinkite, ar krepšiuose sudėti indai netrukdo atsidadyti ploviklio dalytuvo dangteliui.

Nemalonus kvapas prietaiso viduje.

- Žr. skyrių „Valymas ir priežiūra“.
- Reguliariai naudokite programą, kurios indų plovimo temperatūra yra 65°C.

Ant indų, vidinės durelių pusės ir prietaiso viduje matomos kalkių nuosėdos.

- Naudojamas kietas vandentiekio vanduo. Naudokite druską ir pasirinkite vandens minkštiklio regeneracijos funkciją, net jei naudojate universalias tabletes. Žr. skirsnį „Vandens minkštiklis“ skyriuje „Nustatymai“.
- Per mažas druskos kiekis. Jei druskos indikatorius šviečia, pripildykite druskos skyrelį.
- Atsilaisvinęs druskos skyrelio dangtelis. Patikrinkite dangtelį.
- Paleiskite  programą įpylę kalkių nuosėdų šalinimo priemonės arba indaplovėms skirtą valiklį.
- Jei kalkių nuosėdų pašalinti nepavyktų, išvalykite indaplovę naudodami tam tinkamas valymo priemones.
- Išmėginkite kitą ploviklį.
- Kreipkitės į ploviklio gamintoją.

Indai dulsvi, išblukę arba nudaužti.

- Prietaise plaukite tik indaplovei pritaikytus indus.
- Būkite atsargūs dėdami indus į krepšį ir juos išimdami. Žr. skyrių „Indų sudėjimas į indaplovę“.
- Dužius daiktus dėkite į viršutinį krepšį.
- Aktyvinkite GlassCare parinktį, kad užtikrintumėte stiklinių ir trapių indų saugumą.

Kitas galimas priežastis žr. skyriuose „Prieš naudojant pirmą kartą“, „Indų sudėjimas į indaplovę“, „Kasdienis naudojimas“ arba „Naudingi patarimai“.

13.3 Galimi nesklandumai naudojantis belaidžiu ryšiu

Belaidžio ryšio įjungti nepavyksta.

- Klaidingas belaidžio ryšio tinklo ID arba slaptažodis. Atšaukite procedūrą ir paleiskite dar kartą, kad galėtumėte nurodyti teisingus rekvizitus. Žr. skyrių „Belaidis ryšys“.
- Problema su belaidžio ryšio signalu. Patikrinkite belaidį tinklą ir maršrutizatorių. Iš naujo paleiskite maršrutizatorių.
- Silpnas belaidžio tinklo ryšys. Norėdami tai patikrinti, prijunkite mobilųjį įrenginį ir indaplovę prie to paties tinklo toje pačioje patalpoje. Jei nepavyksta, perkelkite maršrutizatorių arčiau indaplovės.
- Šalia indaplovės esantis mikrobangų prietaisas trikdo belaidžio ryšio signalą. Išjunkite mikrobangų prietaisą.
- Belaidžio ryšio trikčių atveju kreipkitės į mobiliojo tinklo operatorių.

Programėlės susieti su indaplove nepavyksta.

- Problema su belaidžio ryšio signalu. Patikrinkite belaidį tinklą ir maršrutizatorių. Iš naujo paleiskite maršrutizatorių.
- Patikrinkite, ar jūsų mobilusis įrenginys yra prijungtas prie belaidžio tinklo.
- Įdiegtas naujas maršrutizatorius arba pasikeitė jo konfigūracija. Dar kartą sukonfigūruokite indaplovę ir mobilųjį prietaisą. Žr. skyrių „Belaidis ryšys“.
- Belaidžio ryšio trikčių atveju kreipkitės į mobiliojo tinklo operatorių.

Programėlės nepavyksta susieti su indaplove bet kokiam tinkle, išskyrus namų belaidį tinklą. Mirksi „Wi-Fi“ indikatorius.

- Prarastas ryšys su serveriu. Palaukite, ko ryšys bus atkurtas.

Programėlės susieti su indaplove dažnai nepavyksta.

- Šalia indaplovės esantis mikrobangų prietaisas trikdo belaidžio ryšio signalą. Išjunkite mikrobangų prietaisą. Vienu metu nenaudokite mikrobangų krosnelės ir nuotolinio paleidimo funkcijos.

- Silpnas belaidžio tinklo ryšys. Pamėginkite perkelti maršrutizatorių kuo arčiau indaplovės arba praplėskite ryšio diapazoną.

14. TECHNINIAI DUOMENYS

Matmenys	Plotis / aukštis / gylis (mm)	596 / 865 - 945 / 560
Elektros prijungimas ¹⁾	Įtampa (V)	200 - 240
	Dažnis (Hz)	50 - 60
Tiekiamo vandens slėgis	Min. / maks. MPa (bar)	0.05 (0.5) / 1 (10)
Vandens tiekimas	Šaltas arba karštas vanduo (°C) ²⁾	nuo 5 iki 60
Kiekis	Vietos nustatymai	15

¹⁾ Kitus parametrus rasite techninių duomenų lentelėje.

²⁾ Jeigu karštas vanduo tiekiamas alternatyvaus energijos šaltinio (pvz., saulės energijos jėgainių), naudokite karštą vandenį ir sumažinsite energijos sąnaudas.

14.1 Nuoroda į ES EPREL duomenų bazę

Su prietaisu pateiktoje energijos plokštelėje nurodytas QR kodas suteikia žiniatinklio nuorodą šio prietaiso registracijai ES EPREL duomenų bazėje. Išsaugokite energijos duomenų lentelę kartu su naudotojo vadovu ir vi-

sais kitais su šiuo prietaisu tiekiamais dokumentais.

Su gaminio veikimu susijusią informaciją taip pat galima rasti ES EPREL duomenų bazėje naudojant nuorodą <https://eprel.ec.europa.eu> bei modelio pavadinimą ir gaminio numerį, kurie nurodyti prietaiso techninių duomenų lentelėje. Žr. skyrių „Gaminio aprašymas“.

15. APLINKOS APSAUGA

Atiduokite perdirbti medžiagas, pažymėtas simboliu . Išmeskite pakuotę į atitinkamą atliekų surinkimo konteinerį, kad ji būtų perdirbta. Tausokite aplinką ir žmonių sveikatą – tinkamai rūšiuokite elektros ir elektronikos

prietaisų atliekas. Prietaisų nemeskite kartu su buitinėmis atliekomis, jei jie pažymėti ženklu . Priduokite šį gaminį vietiniame atliekų surinkimo punkte arba susisiekite su savivaldybės atstovais dėl papildomos informacijos.

1. INFORMACJE DOTYCZĄCE BEZPIECZEŃSTWA.....	26
2. INSTRUKCJE DOTYCZĄCE BEZPIECZEŃSTWA.....	28
3. OPIS PRODUKTU	30
4. PANEL STEROWANIA.....	31
5. PROGRAMY I OPCJE.....	31
6. USTAWIENIA.....	33
7. POŁĄCZENIE BEZPRZEWODOWE	35

8. PRZED PIERWSZYM UŻYCIEM.....	36
9. ŁADOWANIE ZMYWARKI.....	37
10. CODZIENNE UŻYTKOWANIE.....	40
11. WSKAZÓWKI I PORADY.....	42
12. PIELĘGNACJA I CZYSZCZENIE..	43
13. ROZWIĄZYWANIE PROBLEMÓW	46
14. DANE TECHNICZNE.....	50
15. OCHRONA ŚRODOWISKA.....	50

1. ⚠ INFORMACJE DOTYCZĄCE BEZPIECZEŃSTWA

Przed instalacją i użyciem urządzenia należy dokładnie przeczytać dołączoną instrukcję. Producent nie odpowiada za obrażenia ani szkody wynikające z nieprawidłowej instalacji lub użytkowania. Instrukcję należy przechowywać w bezpiecznym i łatwo dostępnym miejscu do wykorzystania w przyszłości.

1.1 Bezpieczeństwo dzieci i osób o ograniczonych zdolnościach ruchowych

- Urządzenie mogą obsługiwać dzieci po ukończeniu ósmego roku życia oraz osoby o ograniczonych zdolnościach fizycznych, sensorycznych lub umysłowych, a także nieposiadające odpowiedniej wiedzy lub doświadczenia, jeśli bę-

dą one nadzorowane lub zostaną poinstruowane w zakresie bezpiecznego korzystania z urządzenia i będą świadome związanych z tym zagrożeń. Dzieci w wieku poniżej 8 lat i osoby o znacznym stopniu niepełnosprawności nie powinny zbliżać się urządzenia, jeśli nie znajdują się pod stałym nadzorem.

- Dzieci należy pilnować, aby nie bawiły się urządzeniem.
- Przechowywać detergenty poza zasięgiem dzieci.
- Dzieci i zwierzęta domowe nie powinny zbliżać się do urządzenia, gdy otworzone są jego drzwi.
- Dzieci nie powinny zajmować się czyszczeniem ani konserwacją urządzenia bez odpowiedniego nadzoru.

1.2 Ogólne zasady bezpieczeństwa

- To urządzenie jest przeznaczone wyłącznie do zmywania naczyń i zastaw stołowych w gospodarstwie domowym.
- Urządzenie przeznaczone jest do użytku domowego w pomieszczeniach zamkniętych.
- Urządzenie można użytkować w biurach, pokojach hotelowych, pokojach w pensjonatach, domach dla gości w gospodarstwach rolnych i innych podobnych miejscach, gdy intensywność użytkowania nie wykracza poza typowe użytkowanie w gospodarstwie domowym.
- Nie zmieniać parametrów technicznych urządzenia.
- Robocze ciśnienie wody (minimalne i maksymalne) musi mieścić się w granicach 0.05 (0.5) / 1 (10) MPa (bar).
- Maksymalna liczba kompletów naczyń wynosi 15.
- Nie należy pozostawiać otworzonych drzwi urządzenia, aby uniknąć ryzyka porażenia się.
- Jeśli przewód zasilający uległ uszkodzeniu, należy zlecić jego wymianę producentowi urządzenia, autoryzowanemu centrum serwisowemu lub też innej kompetentnej osobie, aby uniknąć niebezpieczeństwa.
- **OSTRZEŻENIE:** Noże i inne przybory kuchenne z ostrymi końcówkami należy wkładać do kosza tak, aby były skierowane w dół lub ułożone poziomo.
- Przed przystąpieniem do konserwacji należy wyłączyć urządzenie i wyjąć wtyczkę przewodu zasilającego z gniazda.
- Do czyszczenia urządzenia nie wolno używać wody pod ciśnieniem ani pary wodnej.
- Jeśli podstawę urządzenia wyposażono w otwory wentylacyjne, nie należy ich zasłaniać np. wykładziną.
- Urządzenie należy podłączyć do instalacji wodociągowej za pomocą nowych dołączonych zestawów przewodów. Nie wolno ponownie używać starych węży.

2. INSTRUKCJE DOTYCZĄCE BEZPIECZEŃSTWA

2.1 Instalacja

OSTRZEŻENIE!

Urządzenie może zainstalować i podłączyć wyłącznie wykwalifikowana osoba.

- Usunąć wszystkie elementy opakowania.
- Nie instalować ani nie używać uszkodzonego urządzenia.
- Postępować zgodnie z dostarczonymi instrukcjami instalacji.
- Zachować ostrożność podczas przenoszenia urządzenia, ponieważ jest ono ciężkie. Należy zawsze zakładać rękawice ochronne i nosić obuwie zakrywające całe stopy.
- Nie instalować ani nie używać urządzenia w temperaturach poniżej 0°C.
- Zainstalować urządzenie w odpowiednim i bezpiecznym miejscu, które spełnia wymagania instalacyjne.
- Ze względów bezpieczeństwa nie należy uruchamiać urządzenia przed zainstalowaniem go w zabudowie.
- Jeśli panel meblowy nie jest zainstalowany, drzwi mogą się nieoczekiwanie zamknąć. Ostrożnie otworzyć drzwi urządzenia, aby uniknąć ryzyka obrażeń. Po zainstalowaniu należy upewnić się, że plastikowe pokrywy ochronne są zablokowane we właściwym położeniu. Uszkodzenia lub demontaż plastikowych pokryw po bokach drzwi mogą mieć wpływ na działanie urządzenia i stwarzać zagrożenie odniesienia obrażeń. Jeśli plastikowa pokrywa jest uszkodzona, należy skontaktować się z autoryzowanym centrum serwisowym w celu jej wymiany.

2.2 Podłączenie elektryczne

OSTRZEŻENIE!

Występuje zagrożenie pożarem i porażeniem prądem elektrycznym.

- OSTRZEŻENIE: Urządzenie jest przeznaczone do instalacji/podłączenia do złącza uziemiającego w budynku.
- Upewnić się, że parametry tabliczki znamionowej są zgodne z zasilaniem sieciowym.

- Używać wyłącznie prawidłowo zainstalowanego gniazdka z uziemionym stykiem ochronnym.
- Nie stosować rozgałęziaczy ani przedłużaczy.
- Unikać uszkodzeń wtyczki sieciowej i przewodu zasilającego. Jeśli konieczna jest wymiana, należy skontaktować się z naszym Autoryzowanym Centrum Serwisowym.
- Podłączyć wtyczkę do gniazda elektrycznego dopiero po zakończeniu instalacji i zapewnić dostęp do wtyczki sieciowej.
- Nie odłączać urządzenia, ciągnąc za przewód zasilający. Zawsze ciągnąć za wtyczkę.

2.3 Podłączenie do sieci wodociągowej

OSTRZEŻENIE!

Zagrożenie porażeniem prądem.

- Uważać, aby nie uszkodzić węży wodnych.
- Przed podłączeniem do nowych rur, rur nieużywanych przez dłuższy czas, po naprawie lub instalacji nowych urządzeń (np. wodomierzy), należy otworzyć przepływ wody i odczekać, aż woda będzie czysta.
- Przy pierwszym użyciu i po nim sprawdzać, czy nie ma wycieków wody.
- W razie uszkodzenia węża dopływowego należy natychmiast zamknąć zawór wody i wyjąć wtyczkę z gniazda elektrycznego. W celu wymiany węża dopływowego należy skontaktować się z autoryzowanym punktem serwisowym.
- Utrata zasilania elektrycznego wyłącza system ochrony przed przekroczeniem poziomu wody, co zwiększa ryzyko zalania.
- Wąż dopływowy wyposażono w zawór bezpieczeństwa i osłonę z wewnętrznym przewodem zasilającym.

2.4 Sposób używania

- Produkty łatwopalne lub przedmioty należy przechowywać z dala od urządzenia.
- Detergenty do zmywarki są niebezpieczne. Należy przestrzegać

wskazówek dotyczących bezpieczeństwa podanych na opakowaniu detergentu.

- Nie pić wody i nie bawić się wodą w urządzeniu.
- aby wyjąć naczynia, należy poczekać do zakończenia programu, ponieważ na naczyniach może pozostać detergent.
- Nie kłaść żadnych przedmiotów ani nie wywierać nacisku na otworzone drzwi urządzenia.
- Po otwarciu drzwi w trakcie programu, z urządzenia może wydostać się gorąca para.

2.5 Oświetlenie wewnętrzne

OSTRZEŻENIE!

Zagrożenie odniesieniem obrażeń.

- Urządzenie jest wyposażone w oświetlenie wewnętrzne, które włącza się po otwarciu drzwi lub włączeniu urządzenia, gdy drzwi są otwarte. Oświetlenie wyłącza się po zamknięciu drzwi, wyłączeniu urządzenia lub automatycznie po pewnym czasie.
- Aby wymienić wewnętrzne oświetlenie, należy skontaktować się z autoryzowanym punktem serwisem.

2.6 Naprawy

- Aby naprawić urządzenie, należy skontaktować się z autoryzowanym centrum serwisowym. Należy stosować wyłącznie oryginalne części zamienne.
- Naprawa samodzielna lub nieprofesjonalna może być dla użytkownika niebezpieczna i może spowodować utratę gwarancji.
- Następujące części zamienne są dostępne przez co najmniej 7 lat po zakończeniu produkcji modelu: silnik, pompa obiegu i pompa opróżniająca, grzałki i elementy grzejne, w tym pompy ciepła, przewody i powiązane elementy, jak węże, zawory, filtry i elementy układu

Aqua Stop, elementy konstrukcyjne i wewnętrzne związane z zespołem drzwi, układy elektroniczne, wyświetlacze elektroniczne, przełączniki ciśnieniowe, termostaty i czujniki, oprogramowanie i oprogramowanie układowe, w tym oprogramowanie do zerowania ustawień. Następujące części zamienne są dostępne przez co najmniej 10 lat po zakończeniu produkcji modelu: zawias i uszczelki drzwi, inne uszczelki, ramiona spryskujące, filtry odpływowe, wewnętrzne kosze i elementy wyposażenia z tworzywa, jak kosze i pokrywy. Czas ten może być dłuższy w niektórych krajach. Więcej informacji można znaleźć na naszej witrynie internetowej.

- Niektóre części zamienne są dostępne tylko dla profesjonalnych serwisantów i mogą nie być odpowiednie dla danego modelu.
- Informacja dotycząca oświetlenia w urządzeniu i elementów oświetleniowych sprzedawanych osobno jako części zamienne: LAMPY te są przeznaczone do pracy w ekstremalnych warunkach panujących w urządzeniach gospodarstwa domowego, jak temperatura, drgania, wilgotność, lub są przeznaczone do sygnalizowania informacji o stanie pracy urządzenia. Nie są one przeznaczone do innych zastosowań i nie nadają się do oświetlania pomieszczeń domowych.

2.7 Utylizacja

OSTRZEŻENIE!

Występuje zagrożenie odniesieniem obrażeń ciała lub uduszeniem.

- Odłączyć urządzenie od źródła zasilania.
- Odciąć i wyrzucić przewód zasilający.
- Wymontować zatrzask drzwi, aby unieвозмоżliwić zamknięcie się dzieci lub zwierząt w urządzeniu.

3. OPIS PRODUKTU

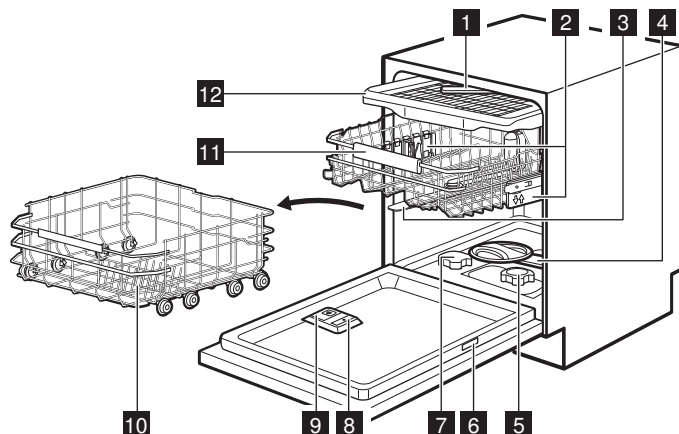

- 1 Sufitowe ramię spryskujące
- 2 Regulatory wysokości kosza
- 3 Górne ramię spryskujące
- 4 Dolne ramię spryskujące
- 5 Filtry
- 6 Tabliczka znamionowa
- 7 Zbiornik soli
- 8 Dozownik płynu nablyszczającego
- 9 Dozownik detergentu
- 10 Dolny kosz
- 11 Górny kosz
- 12 Szuflada na sztućce

3.1 Tabliczka znamionowa



- A. kod QR
- B. Nazwa modelu
- C. Numer produktu
- D. Numer seryjny

E. Typ produktu

F. Znamionowe dane elektryczne

Kod QR można wykorzystać na dwa sposoby:

Skonowanie kodu QR aparatem urządzenia mobilnego, aby otworzyć stronę aplikacji w sklepie z aplikacjami. Zainstalować aplikację. Aby sparować zmywarkę z urządzeniem mobilnym, należy zeskanować kod QR skanerem w aplikacji.

3.2 TimeOnFloor

Funkcja ta wyświetla następujące informacje na podłodze pod drzwiami urządzenia:

- Pozostały czas po uruchomieniu programu.
- 0:00 i CLEAN po zakończeniu tego programu.
- DELAY i odliczanie, gdy włączona jest funkcja opóźnienia rozpoczęcia programu.
- Kod błędu w przypadku awarii urządzenia.

i Kiedy funkcja AirDry otwiera drzwi, funkcja TimeOnFloor jest wyłączona. Pozostały czas bieżącego programu należy sprawdzić na wyświetlaczu panelu sterowania.

4. PANEL STEROWANIA

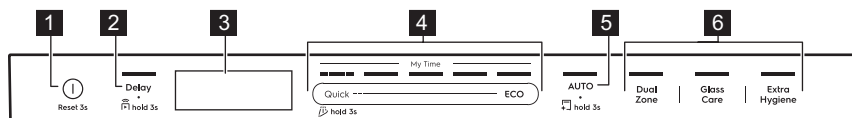

- 1 Przycisk wł./wył. / Przycisk resetowania
- 2 Przycisk uruchomienia z opóźnieniem / Przycisk Zdalne uruchomienie
- 3 Wyświetlacz
- 4 Pasek wyboru programu My Time
- 5 AUTO Przycisk programu / MachineClean przycisk programu
- 6 Przyciski opcji programowych

4.1 Wskaźniki na wyświetlaczu



Licznik energii wskazuje poziom efektywności energetycznej wybranego programu i opcji. Im więcej świeci się segmentów, tym niższe jest zużycie. Jest wyłączony w przypadku programów Quick, QuickRinse, i MachineClean.

ECO Włącza się po wybraniu programu ECO. Patrz rozdział „Programy i opcje”.



Włącza się, gdy dozownik płynu nablyszczającego wymaga uzupełnienia. Patrz rozdział „Przed pierwszym użyciem”.



Włącza się, gdy zbiornik soli wymaga napełnienia. Patrz rozdział „Przed pierwszym użyciem”.



Wyświetla się po włączeniu połączenia bezprzewodowego. Patrz rozdział „Połączenie bezprzewodowe”.



Świeci po włączeniu funkcji Zdalne uruchomienie. Patrz rozdział „Codzienne użytkowanie”.



Świeci się, jeśli wybrano program z fazą suszenia. Patrz rozdział „Programy i opcje”.



Świeci, jeśli wybrano program bez fazy suszenia. Patrz rozdział „Programy i opcje”.



Świeci po wybraniu programu QuickRinse. Patrz rozdział „Programy i opcje”.



Świeci, gdy trzeba uruchomić program MachineClean i po jego uruchomieniu. Patrz rozdział „Pielęgnacja i czyszczenie”.

5. PROGRAMY I OPCJE

5.1 Programy zmywania

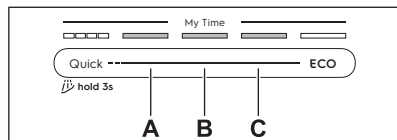

Quick

Do naczyń i sztućców ze świeżymi zabrudzeniami. Fazy: zmywanie w 60°C, spłukiwanie w 50°C, AirDry. Program ten nie zawiera fazy suszenia ani uwalniania płynu nablyszczającego. Pozostawić naczynia w zmywarce z otwartymi drzwiczkami, aby wyschły na powietrze.

A. 1h00m

Do naczyń i sztućców ze świeżymi, lekko zaschniętymi zabrudzeniami. Fazy: zmywanie w 65°C, płukanie pośrednie, płukanie końcowe w 55°C, suszenie, AirDry.

B. 1h30m

Do naczyń, sztućców, garnków i patelni z normalnymi, lekko zaschniętymi zabrudzeniami. Fazy: zmywanie w 65°C, płukanie pośrednie, płukanie końcowe w 60°C, suszenie, AirDry.

C. 2h00m

Do naczyń, sztućców, garnków i patelni z normalnymi, zaschniętymi zabrudzeniami. Fazy: zmywanie w 65°C, płukanie pośrednie, płukanie końcowe w 55°C, suszenie, AirDry.

ECO

W tym programie uzyskuje się największą efektywność zużycia wody i energii elektrycznej podczas zmywania normalnie zabrudzonych naczyń, sztućców, garnków i patelni.

Fazy: mycie wstępne, zmywanie w 50°C, płukanie pośrednie, płukanie końcowe w 40°C, suszenie, AirDry. Jest to program standardowy dla ośrodków przeprowadzających testy. Program ten służy do oceny zgodności z rozporządzeniem Komisji (UE) w sprawie eko-projektu 2019/2022.

AUTO

Do naczyń, sztućców, garnków i patelni o wszystkich stopniach zabrudzenia. Fazy: mycie wstępne, zmywanie w 55°C, płukanie pośrednie, płukanie końcowe w 55-60°C, suszenie, AirDry. Ten inteligentny cykl wykrywa wielkość wsadu i poziom zabrudzenia. Automatycznie dostosowuje temperaturę zmywania, czas jego trwania i ilość wody, aby uzyskać optymalne rezultaty zmywania i suszenia.

5.2 Opcje programu

DualZone

Opcja ta tworzy dwie strefy zmywania. Kosz dolny to strefa o maksymalnym ciśnieniu wody do gruntownego zmywania garnków i patelni. W koszu górnym stosuje się delikatne ciśnienie do zmywania przedmiotów delikatnych. Opcja ta nie ma wpływu na zużycie wody i energii. Ma zastosowanie w programach Quick, 1h00m, 1h30m, 2h00m.

GlassCare

Opcja ta chroni delikatne przedmioty, zwłaszcza szkło, zapobiegając gwałtownym zmianom temperatury. Opcja ta ogranicza temperaturę zmywania do 45°C, aby zapewnić delikatne i skuteczne zmywanie. Ma zastosowanie w programach Quick, 1h00m, 1h30m, 2h00m.

ExtraHygiene

Opcja ta zapewnia lepsze rezultaty higieniczne utrzymując temperaturę powyżej 65°C przez co najmniej 10 minut podczas ostatniej fazy płukania. Usuwa to ponad 99,9999% bakterii i wirusów. Przetestowane pod kątem obecności *Micrococcus luteus* i bakteriofaga MS2 przez Swisstatest Testmaterialien AG (raport z badania nr 20212029). Ma zastosowanie w programach Quick, 1h00m, 1h30m, 2h00m.

5.3 Programy specjalne

QuickRinse

Program odświeża naczynia, które zostaną umyte później. W tym programie nie stosować detergentu. Patrz rozdział „Codzienne użytkowanie”.

MachineClean

Program czyści wnętrze urządzenia w 65°C, skutecznie usuwając kamień i nagromadzony tłuszcz, aby utrzymać długotrwałą wydajność. Patrz rozdział „Pielęgnacja i czyszczenie”.

5.4 Opcje dostępne w aplikacji

Aby uzyskać dostęp do dodatkowych opcji zmywania, należy połączyć zmywarkę z aplikacją. Patrz rozdział „Połączenie bezprzewodowe”.

5.5 Parametry eksploatacyjne

A – program, **B** – woda (l), **C** – energia (kWh), **D** – czas trwania (min).

A	B	C	D
Quick	8,5	0,475	30
QuickRinse	4,0	0,150	15
1h00m	10,5	1,000	60
1h30m	10,5	1,000	90
2h00m	10,5	0,900	120
ECO	8,4	0,495	310
AUTO	12,5	1,000	180
MachineClean	10,0	0,575	60

Parametry eksploatacyjne mogą ulec zmianie w zależności od ciśnienia i temperatury wody, zmian w napięciu zasilania, użytych opcji, ilości naczyń oraz stopnia zabrudzenia.

Wartości podane dla programów innych niż ECO mają wyłącznie charakter poglądowy.

5.6 Informacje do testów porównawczych

Aby uzyskać potrzebne informacje dotyczące przeprowadzania testów wydajności (np. zgodnie z normą EN60436), należy przesłać wiadomość e-mail na adres:

info.test@dishwasher-production.com

W wiadomości należy podać numer produktu (PNC) z tabliczki znamionowej urządzenia.

Więcej informacji na temat zmywarki znajduje się w książce serwisowej dołączonej do urządzenia

6. USTAWIENIA

6.1 Przegląd ustawień

Nazwy w nawiasach odpowiadają sposobowi wyświetlania ustawień zmywarki w trybie ustawień. Ustawienia można zmienić również za pomocą aplikacji.

Twardość wody (HAr)

Ustawić poziom zmiękczenia wody (1–10) na podstawie jej twardości. Domyślnie: 5.¹⁾

Dawka płynu nabyliczającego (rA)

Regulacja dozowania płynu nabyliczającego (0–8). Domyślnie: 8.¹⁾

Dźwięk zakończenia programu (ES)

Wybrać On, aby włączyć, lub Off, aby wyłączyć sygnał dźwiękowy zakończenia programu. Domyślnie: Off.

Automatyczne otwieranie drzwi (Ado)

Wybrać On, aby włączyć, lub Off, aby wyłączyć funkcję AirDry. Domyślnie: On.¹⁾

Dźwięki przycisków (to)

Wybrać On, aby włączyć, lub Off, aby wyłączyć dźwięk przycisku emitowany po naciśnięciu. Domyślnie: On.

TimeOnFloor (toF)

Wybrać On, aby włączyć, lub Off, aby wyłączyć funkcję TimeOnFloor. Domyślnie: On.

Zapomnij sieć (Fn)

Wybrać Yes, aby zresetować dane do logowania do sieci bezprzewodowej. Wybrać No, aby wyjść.

Godziny użytkowania (Hu)

Sprawdzanie całkowitej liczby godzin użytkowania zmywarki. Licznik zatrzymuje się na 65535.

Numer PNC (Pnc)

Sprawdzanie numeru PNC urządzenia. Należy podać ten numer kontaktując się z autoryzowanym centrum serwisowym.

Resetowanie ustawień (rS)

Wybrać Yes, aby przywrócić urządzenie do ustawień fabrycznych. Ustawienie to nie zeruje liczby godzin użytkowania. Ustawienie to nie resetuje konfiguracji połączenia bezprzewodowego. Wybrać No, aby wyjść.

6.2 Tryb ustawień

Uruchamianie trybu ustawień

Przed uruchomieniem programu można przejść do trybu ustawień. Jest to niemożliwe podczas trwania programu.

Nacisnąć jednocześnie i przytrzymać ECO i AUTO przez ok. 3 sekundy.

Wyświetlacz pokazuje pierwsze ustawienie: HAr.

Nawigacja w trybie ustawiania

Użyć paska wyboru My Time, aby nawigować w trybie ustawiania.

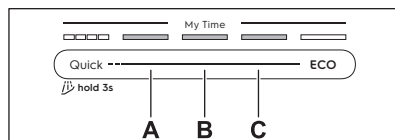

A. Przycisk Wstecz

B. Przycisk Potwierdź

C. Przycisk Dalej

Przyciski Wstecz i Dalej służą do przełączania między ustawieniami i do zmiany ich wartości. Przycisk Potwierdź służy do wprowadzenia ustawienia i potwierdzenia zmiany jego wartości.

Zmiana ustawienia

Upewnić się, że urządzenie znajduje się w trybie ustawień.

1. Nacisnąć Wstecz lub Dalej, aby wybrać ustawienie.

Na wyświetlaczu pojawi się nazwa ustawienia.

¹⁾ Więcej szczegółów podano w dalszej części tego rozdziału.

- Nacisnąć Potwierdź, aby przejść do ustawienia.

Wartość aktualnego ustawienia będzie migać.

- Nacisnąć Wstecz lub Dalej, aby zmienić wartość.
- Nacisnąć Potwierdź, aby potwierdzić ustawienia.

Ustawienie jest zapisane. Urządzenie powróci do wyświetlania listy ustawień.

- Nacisnąć jednocześnie i przytrzymać ECO i AUTO przez ok. 3 sekundy, aby wyjść z trybu ustawiania.

Urządzenie powróci do trybu wyboru programów.

Zapisane ustawienia pozostaną w pamięci do czasu ich ponownej zmiany.

i Jeśli nie zostanie naciśnięty żaden przycisk, po 10 sekundach urządzenie wyjdzie z trybu ustawień.

6.3 Zmiękcacz wody

Zmiękcacz wody usuwa z wody substancje mineralne, które mogą negatywnie wpłynąć na efekty zmywania lub na pracę urządzenia.

Im wyższa zawartość substancji mineralnych, tym twardsza jest woda. Twardość wody jest mierzona w równoważnych skalach.

Ilość użytego zmiękczacza wody należy dostosować do stopnia twardości wody doprowadzonej do urządzenia. To dostosowanie jest konieczne niezależnie od rodzaju użytego detergentu, aby zapewnić dobre wyniki zmywania i utrzymać aktywny wskaźnik soli. Wskazówek dotyczących twardości wody doprowadzanej do urządzenia może udzielić miejscowy zakład wodociągowy.

i Wielofunkcyjne tabletki do zmywarek z dodatkiem środka zmiękczającego mają ograniczoną skuteczność w zmiękczaniu wody. Odwołać się do opakowania produktu.

Twardość wody

°dH	°fH	mmol/l	mg/l (ppm)	°Clark	L ¹⁾
47 -50	84 -90	8,4 -9,0	835 -904	58 -63	10
43 -46	76 -83	7,6 -8,3	755 -834	53 -57	9
37 -42	65 -75	6,5 -7,5	645 -754	46 -52	8
29 -36	51 -64	5,1 -6,4	505 -644	36 -45	7
23 -28	40 -50	4,0 -5,0	395 -504	28 -35	6
19 -22	33 -39	3,3 -3,9	325 -394	23 -27	5
15 -18	26 -32	2,6 -3,2	255 -324	18 -22	4
11 -14	19 -25	1,9 -2,5	185 -254	13 -17	3
4 -10	7 -18	0,7 -1,8	70 -184	5 -12	2
<4	<7	<0,7	<70	< 5	1

¹⁾ Poziom zmiękczenia wody

Zmiękcacz wody przechodzi proces automatycznej regeneracji.²⁾

6.4 Dawka płynu nabłyszczającego

Płyn nabłyszczający poprawia rezultaty suszenia. Jest on automatycznie uwalniany podczas fazy płukania gorącą wodą. Ilość podawanego płynu nabłyszczającego można ustawić.

Gdy dozownik płynu nabłyszczającego jest pusty, świeci się wskaźnik , informując o konieczności jego uzupełnienia. Jeśli podczas stosowania tabletek wieloskładnikowych efekty suszenia są zadowalające, można wyłączyć dozownik i wskaźnik. Jednak aby zapewnić najlepsze efekty suszenia, należy zawsze używać płynu nabłyszczającego i po-

²⁾ Aby zapewnić prawidłowe działanie zmiękczacza wody, niezbędna jest regularna regeneracja żywicy w układzie zmiękczającym. Proces ten przebiega automatycznie i należy do normalnej pracy zmywarki. Częstotliwość regeneracji zależy od ustawienia poziomu zmiękczenia wody. Im wyższy poziom, tym częstsza regeneracja. Przy wysokich poziomach regeneracja następuje dwukrotnie w cyklu: podczas zmywania naczyń i po ostatnim płukaniu. Na niższych poziomach regeneracja następuje dopiero po ostatnim płukaniu. Przepłukiwanie zmiękczacza następuje na początku kolejnego cyklu. Przy wysokich poziomach występuje również pod koniec zmywania naczyń. Przepłukiwanie zmiękczacza kończy się całkowitym odpompowaniem wody. Regeneracja zwiększa czas trwania programu maksymalnie o 5 min, zużycie wody maksymalnie o 4 l i zużycie energii o 2 Wh. W aktualnie obowiązujących standardowych warunkach laboratoryjnych o twardości wody 2.5 mmol/l (zmiękczczacz wody: poziom 3) regeneracja następuje co 62 l zużytej wody. Ciśnienie i temperatura wody, a także zmiany parametrów zasilania sieciowego, mogą spowodować zmianę tych wartości.

zostawić włączony wskaźnik płynu nabylszczającego.

Aby wyłączyć dozownik i wskaźnik płynu nabylszczającego, należy ustawić poziom jego dozowania na 0.

6.5 AirDry

AirDry poprawia efekty suszenia przy niskim zużyciu energii. Podczas fazy suszenia drzwi otwierają się automatycznie i pozostają otwarte. Wyłączenie tej funkcji może zmniejszyć skuteczność suszenia.

Funkcja AirDry włącza się automatycznie we wszystkich programach z wyjątkiem .

Gdy otworzą się drzwi, na wyświetlaczu pojawia się informacja o pozostałym czasie trwania programu.

Czas trwania fazy suszenia i otwarcia drzwi zależy od wybranego programu i opcji.

UWAGA!

Nie należy zamykać drzwi urządzenia w ciągu 2 minut od ich automatycznego otworzenia. Może to spowodować uszkodzenie urządzenia.

7. POŁĄCZENIE BEZPRZEWODOWE

Skonfigurować połączenie bezprzewodowe, aby sterować zmywarką z aplikacji na urządzeniu mobilnym.

Parametry modułu Wi-Fi

Moduł Wi-Fi	NIUS-SA
Częstotliwość	2,412–2,472 GHz
Protokół	IEEE 802.11b/g/n
Maks. moc	< 20 dBm
Szyfrowanie	WPA, WPA2

7.1 Jak skonfigurować połączenie bezprzewodowe

Do podłączenia zmywarki konieczne są:

- sieć bezprzewodowa z dostępem do Internetu.
 - urządzenie mobilne połączone z siecią bezprzewodową.
1. Aby pobrać aplikację, należy zeskanować kod QR znajdujący się na tylnej okładce instrukcji obsługi. Aplikację można również pobrać bezpośrednio ze sklepu z aplikacjami.
 2. Postępować zgodnie ze wskazówkami w aplikacji.
 3. Włączyć zmywarkę.
 4. Nacisnąć jednocześnie i przytrzymać Delay i Quick przez ok. 2 sekundy.

Wskaźnik  miga. Na wyświetlaczu widoczne jest wskazanie AP. Wszystkie przyciski są nieaktywne z wyjątkiem przycisku wł./wył.

5. Wprowadzić w aplikacji dane logowania do sieci domowej.
W przeciwnym razie zmywarka anuluje konfigurację po pewnym czasie.

Jeśli połączenie zakończy się powodzeniem, wskaźnik  będzie świecić w sposób ciągły, a na wyświetlaczu pojawi się con. Urządzenie powróci do trybu wyboru programów. Aby anulować tę konfigurację, należy wyłączyć i włączyć urządzenie.

7.2 Jak zresetować połączenie bezprzewodowe.

Aby nawiązać połączenie z inną siecią bezprzewodową lub zmienić dane logowania do obecnej sieci, należy najpierw zresetować połączenie z tą siecią bezprzewodową.

Aby zresetować, należy wykonać jedną z dwóch metod:

- Nacisnąć jednocześnie i przytrzymać Delay i Quick przez ok. 5 sekund.
- Przejść do trybu ustawiania i włączyć ustawienie Fn.

Na wyświetlaczu widoczne jest wskazanie Fn. Wskaźnik licznika energii wskazuje postęp. Wskaźnik  jest wyłączony.

Skonfigurować nowe połączenie bezprzewodowe.

8. PRZED PIERWSZYM UŻYCIEM

1. Nacisnąć i przytrzymać przycisk wł./wyt., aż urządzenie włączy się.
2. Ustawić poziom zmiękczenia wody stosownie do jej twardości.
3. Napełnić zbiornik na sól.
4. Napełnić dozownik płynu nabyliczającego.
5. Napełnić dozownik detergentu.
6. Otworzyć zawór wody.
7. Uruchomić program Quick, aby usunąć wszelkie pozostałości po procesie produkcyjnym. Nie umieszczać naczyń w koszach.

Po uruchomieniu programu urządzenie zacznie aktywować żywicę w zmiękczaczu wody – może to potrwać do 5 minut. Faza zmywania rozpocznie się dopiero po zakończeniu tego procesu. Procedura jest powtarzana okresowo.

8.1 Pojemnik na sól

⚠ UWAGA!

Stosować wyłącznie sól do regeneracji zmywarek. Nie używać soli kuchennej.

Sól aktywuje żywicę w zmiękczaczu wody oraz zapewnia dobre efekty zmywania podczas codziennej eksploatacji.

Sposób napełniania zbiornika soli

1. Obrócić pokrywę zbiornika soli w lewo i ją wyjąć.
2. Należy wlać 1 l wody do pojemnika na sól (tylko za pierwszym razem).
3. Używając dołączonego lejka, napełnić pojemnik na sól przy użyciu 1 kg soli do zmywarek.



4. Ostrożnie potrząsnąć lejkiem, trzymając go za uchwyt, aby opróżnić go ze wszystkich granulek.
5. Usunąć sól wokół otworu zbiornika soli.

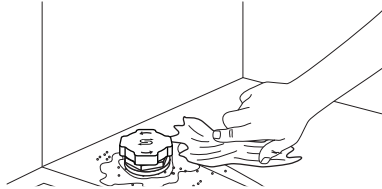

6. Obrócić pokrywkę pojemnika na sól zgodnie z ruchem zegara, aby zamknąć pojemnik.

➔ WAŻNE

Podczas napełniania zbiornika soli może się z niego wydostawać woda i sól. Aby zapobiec korozji, należy napełnić zbiornik soli, a następnie natychmiast rozpocząć pełny cykl zmywania detergentem.

8.2 Napełnianie dozownika płynu nabyliczającego

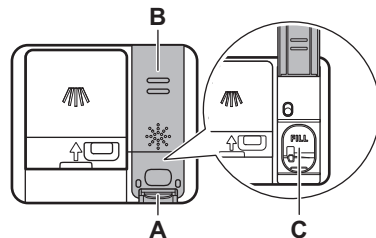

⚠ UWAGA!

Komora (C) jest przeznaczona wyłącznie do dozowania płynu nabyliczającego. Nie napełniać jej detergentem.

⚠ UWAGA!

Należy używać wyłącznie płynu nabyliczającego przeznaczonego do zmywarek.

1. Nacisnąć element zwalniający (A), aby otworzyć pokrywkę (B).

2. Wlać płyn nabylyszczający do dozownika (C), aż osiągnie poziom oznaczony „FILL”.
3. Rozlany płyn nabylyszczający należy zetrzeć chłonną szmatką, aby zapobiec powstaniu zbyt dużej ilości piany.
4. Zamknąć pokrywę. Upewnić się, że pokrywa zablokowała się.

8.3 Sposób napełniania dozownika detergentu

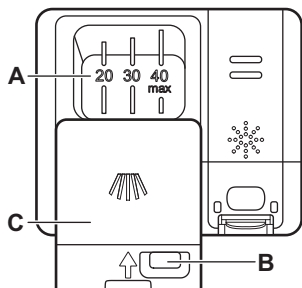

⚠ UWAGA!

Stosować wyłącznie detergent przeznaczony do zmywarek.

1. Nacisnąć przycisk zwalniający (B), aby otworzyć pokrywę (C).
2. Umieścić detergent w przegródce (A). Nie przekraczać oznaczenia poziomu „40 max”. Można używać detergentu w tabletkach, w proszku lub w żelu.
3. Jeśli program obejmuje fazę zmywania wstępnego, umieścić do 5 g detergentu na wewnętrznej części drzwi zmywarki.
4. Zamknąć pokrywę. Upewnić się, że pokrywa zablokowała się.

Informacje dotyczące dozowania detergentu znajdują się w instrukcji producenta umieszczonej na opakowaniu produktu. Zwykle do mycia normalnie zabrudzonego wsadu wystarczy do 20 - 25 ml detergentu w żelu lub 18 g detergentu w proszku.

9. ŁADOWANIE ZMYWARKI

- Aby uzyskać najlepsze efekty zmywania należy układać przedmioty w koszykach ze wskazówkami w instrukcji obsługi.
- Aby oszczędzać wodę i energię należy ładować zmywarkę do pełna.
- Nie należy przeciążać koszy, aby zapewnić sprawne działanie zmywarki.
- Upewnić się, że przedmioty w koszach nie stykają się ze sobą ani się nie zastaniają. Tylko wtedy woda będzie mogła dotrzeć do wszystkich naczyń.
- W urządzeniu należy zmywać wyłącznie przedmioty przystosowane do mycia w zmywarce.
- Nie myć następujących materiałów w zmywarce: drewno, róg, cyna, miedź, aluminium, delikatna porcelana i niezabezpieczona stal węglowa lub srebro. Może to spowodować pęknięcia, odkształcenia, odbarwienia, rdzewienie, matowienie lub korozję.
- Nie myć w urządzeniu przedmiotów, które mogą pochłaniać wodę (gąbki, ściereczki).
- Umieszczać puste w środku przedmioty (kubki, szklanki i patelnie) otworem skierowanym w dół, aby umożliwić odpływ wody.
- Upewnić się, że szklane naczynia nie stykają się ze sobą.

- Lekkie elementy umieścić w górnym koszu. Upewnić się, że naczynia nie przeemieszczają się swobodnie.
- Sztućce i małe przedmioty należy wkładać do szuflady na sztuczce.
- Przed uruchomieniem programu upewnić się, że ramiona spryskujące mogą się swobodnie obracać.
- Skorygować wysokość górnego kosza tak, aby mieściły się w nim duże naczynia.

9.1 Regulacja wysokości górnego kosza

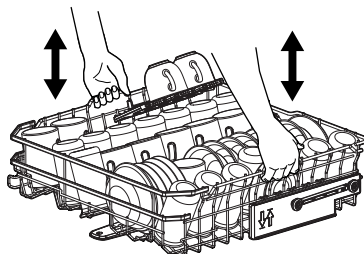

Podnoszenie górnego kosza

1. Wyciągnąć kosz do oporu.

2. Unieść kosz po jednej lub obu stronach, aż mechanizm zablokuje się we właściwym miejscu i kosz będzie stabilny.

Opuszczanie górnego kosza

1. Wyciągnąć kosz do oporu.
2. Lekko unieść kosz po jednej lub obu stronach, a następnie pchnąć go w dół i poczekać, aż opadnie.

9.2 Charakterystyka kosza zmywarki

Dołączone akcesoria mogą się różnić w zależności od modelu zmywarki.

Dolny kosz

Liczba składanych zębów może się różnić w zależności od modelu zmywarki. Po złożeniu przednich zębów odsłonięte zostają krótsze zęby do podtrzymywania misek.

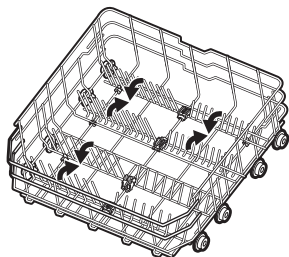

Górny kosz

Liczba składanych zębów może się różnić w zależności od modelu zmywarki. Półki na filiżanki można złożyć, aby zapewnić miejsce na wysokie naczynia.

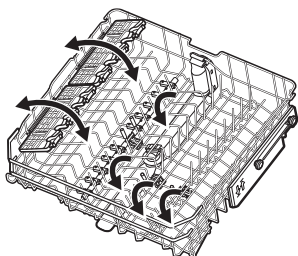

Półki na filiżanki mają miękkie uchwyty do przytrzymania szklanych naczyń, a gumowe szpikulce zapewniają stabilność.

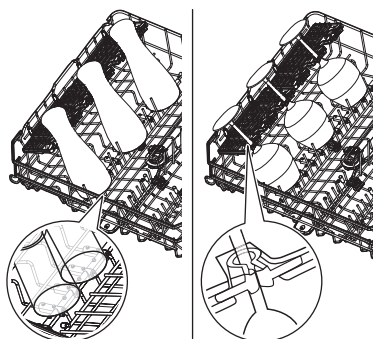

Szuflada na sztucze

Szuflady tej należy używać do sztuców i małych elementów. Szuflada zawiera składane uchwyty na noże.

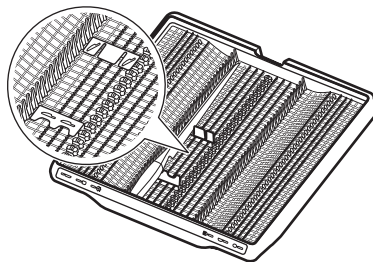

Wymywanie akcesoriów

Półki na kubki i gumowe szpikulce można tymczasowo wyjąć, aby pomieścić nieporęczne przedmioty.

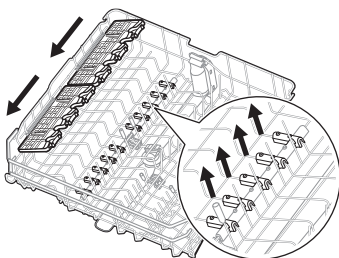

W razie potrzeby uchwyty na noże można tymczasowo wyjąć.

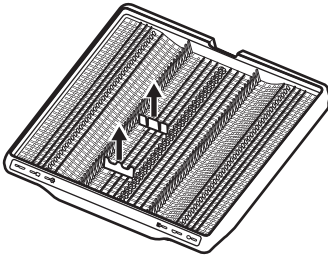

Maksymalna wysokość naczynia (mm)

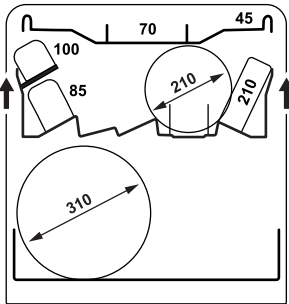
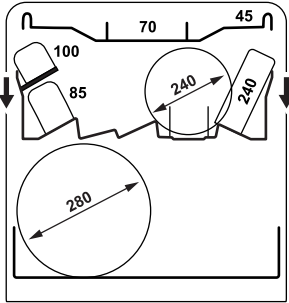

9.3 Przykłady załadunku zmywarki

Dolny kosz

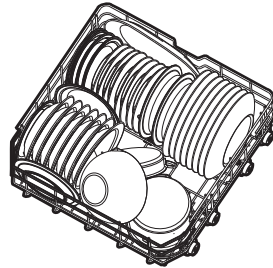
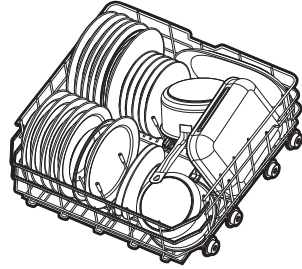

Górny kosz

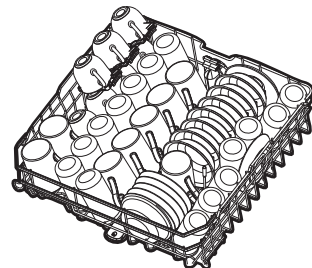
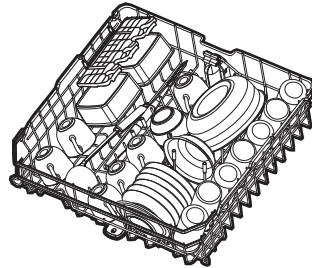

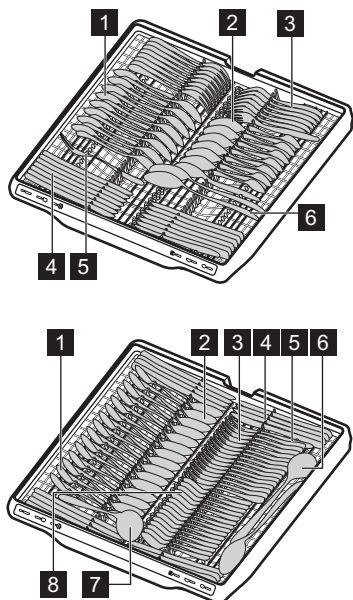

Szuflada na sztućce



- 1 Łyżeczka do herbaty (15 szt.)
- 2 Łyżka do zupy (15 szt.)
- 3 Widelec (15 szt.)
- 4 Nóż (15 szt.)
- 5 Widelec do serwowania (1 szt.)
- 6 Łyżka do serwowania (2 szt.)
- 7 Chochelka do sosu (1 szt.)
- 8 Łyżeczka do deseru (15 szt.)

10. CODZIENNE UŻYTKOWANIE

1. Otworzyć zawór wody.
2. Nacisnąć i przytrzymać przycisk wł./wyt., aż urządzenie włączy się.
3. Jeśli wskaźnik  się świeci, trzeba napełnić pojemnik na sól.
4. Jeśli zaświeci się wskaźnik , trzeba napełnić dozownik płynu nabyliczającego.
5. Załadować kosz.
6. Napełnić dozownik detergentu.
7. Wybrać program. Zamknąć drzwi, aby uruchomić.
8. Po zakończeniu tego programu trzeba zamknąć zawór wody.

10.1 Zdalne uruchomienie

Funkcja ta umożliwia uruchomienie programu z aplikacji.

Jak włączyć funkcję zdalnego uruchomienia

Należy upewnić się, że świeci się wskaźnik , a zmywarka została dodana w aplikacji.

Jeśli nie, patrz rozdział „Połączenie bezprzewodowe”.

1. Nacisnąć i przytrzymać przycisk Delay przez 3 sekundy.

Świeci się wskaźnik .

2. Zamknąć drzwi urządzenia.

 Otworzenie drzwi podczas zdalnego uruchomienia powoduje wyłączenie tej funkcji. Włączyć funkcję zdalnego uruchomienia przed zamknięciem drzwi. W przeciwnym razie cykl zmywania rozpocznie się natychmiast po zamknięciu drzwi. Otworzenie drzwi nie powoduje wyłączenia funkcji zdalnego uruchomienia, jeśli ustawiono opóźnienie rozpoczęcia programu.

Jak wyłączyć funkcję zdalnego uruchomienia

Nacisnąć Delay i przytrzymać przez 3 sekundy.

Wskaźnik  nie świeci się..

10.2 Uruchamianie programu za pomocą paska wyboru My Time

1. Przesunąć palec wzdłuż paska wyboru My Time w celu wybrania programu.

Zaświeci kontrolka danego programu.

2. W razie potrzeby aktywować żadaną opcję programu.
3. Zamknąć drzwi urządzenia, aby uruchomić program.

10.3 Uruchamianie programu QuickRinse

1. Nacisnąć i przytrzymać Quick przez około 3 sekundy.

Świeci się wskaźnik .

2. Zamknąć drzwi urządzenia, aby uruchomić program.

10.4 Uruchamianie programu AUTO

1. Nacisnąć AUTO.

Zaświeci się kontrolka przycisku. Wyświetlacz wyświetli najdłuższy możliwy czas trwania programu.

2. Zamknąć drzwi urządzenia, aby uruchomić program.

Podczas trwania cyklu kilkakrotnie włączają się czujniki i wstępnie określony czas trwania programu może ulec skróceniu.

10.5 Jak włączyć opcję programu

Można włączyć tylko jedną opcję na raz. Włączyć opcję przed uruchomieniem programu. Nie można włączyć ani wyłączyć opcji w trakcie programu.

1. Wybrać program, używając paska wyboru My Time.

2. Nacisnąć przycisk opcji.

Zaświeci się kontrolka przycisku.

Jeżeli opcja jest niedostępna, lampka przycisku miga i rozlega się dźwięk.

 Włączenie opcji często zwiększa zużycie wody, energii i czas trwania programu.

10.6 Jak opóźnić start programu

1. Wybrać program.
2. Nacisnąć przycisk Delay kilkakrotnie, aż na wyświetlaczu pojawi się żądany czas opóźnienia (od 1 do 24 godzin).

Zaświeci się kontrolka przycisku.

3. Zamknąć drzwi urządzenia, aby uruchomić odliczanie.

Podczas odliczania nie można zmienić programu ani opcji. Można zmienić czas opóźnienia w aplikacji.

Po zakończeniu odliczania nastąpi uruchomienie programu.

10.7 Jak anulować opóźnienie rozpoczęcia programu

Nacisnąć i przytrzymać  przez około 3 sekundy.

Urządzenie powróci do trybu wyboru programów.

Ponownie wybrać program.

10.8 Anulowanie trwającego programu

Nacisnąć i przytrzymać  przez około 3 sekundy.

Urządzenie powróci do trybu wyboru programów.

 Przed uruchomieniem nowego programu należy upewnić się, że w dozowniku znajduje się detergent.

10.9 Otworzenie drzwi podczas pracy urządzenia

Otworzenie drzwi w trakcie działania programu powoduje zatrzymanie cyklu zmywania. Wyświetlacz wyświetli pozostały czas trwania programu. Po zamknięciu drzwi cykl zmywania powraca do momentu przerwania.

Po otworzeniu drzwi podczas odliczania czasu opóźnienia rozpoczęcia programu odliczanie jest wstrzymywane. Na wyświetlaczu pojawia się aktualny stan odliczania. Po zamknięciu drzwi rozpocznie się odliczanie czasu.

 Otworzenie drzwi w trakcie pracy urządzenia może mieć wpływ na zużycie energii i czas trwania programu.

10.10 Zakończenie programu

Po zakończeniu tego programu zmywarka wyłączy się automatycznie.

Wszystkie przyciski są nieaktywne z wyjątkiem przycisku wł./wył.

10.11 Automatyczne wyłączenie

Funkcja ta oszczędza energię, wyłączając urządzenie, gdy nie jest używane. Funkcja uruchamia się automatycznie:

- Po zakończeniu programu.

- Po 10 minutach, jeśli nie został uruchomiony żaden program ani nie naciśnięto żadnego przycisku.

11. WSKAZÓWKI I PORADY

11.1 Informacje ogólne

Stosowanie się do poniższych wskazówek pozwoli zapewnić optymalne efekty zmywania i suszenia w codziennym użytkowaniu oraz przyczyni się do ochrony środowiska.

- Mycie naczyń w zmywarce zgodnie z instrukcją obsługi zwykle wiąże się z mniejszym zużyciem wody i energii niż ręczne mycie naczyń.
- Nie płukać wstępnie naczyń ręcznie. Zwiększa to zużycie wody i energii. W razie potrzeby wybrać program z fazą zmywania wstępnego.
- Przed umieszczeniem naczyń w urządzeniu należy usunąć z nich większe reszki potraw oraz opróżnić kubki i szklanki.
- Ustawić odpowiedni program dla określonego rodzaju naczyń i stopnia ich zabrudzenia.
- Aby zapobiec osadzaniu się kamienia wewnątrz urządzenia:
 - W razie potrzeby napełniać zbiornik soli.
 - Używać zalecanych dawek detergentu i płynu nablyszczającego.
 - Upewnić się, że bieżący poziom zmiękczenia wody odpowiada twardości doprowadzanej wody.
 - Postępować zgodnie z instrukcją w rozdziale „Pielęgnacja i czyszczenie”.

11.2 Używanie soli, płynu nablyszczającego i detergentu

- Należy stosować wyłącznie sól, płyn nablyszczający i detergent do zmywarek. Inne produkty mogą uszkodzić urządzenie.
- Aby zapewnić optymalne efekty zmywania i suszenia, do twardej i bardzo twardej wody zaleca się stosowanie zwykłego detergentu do zmywarek (proszku, żelu lub tabletek bez dodatkowych składników), płynu nablyszczającego i soli.
- Wielofunkcyjne tabletki do zmywarek mogą nie rozpuścić się całkowicie podczas krótkich programów, co może prowadzić do pozostałości detergentu na potrawach. Odwołać się do opakowania

produktu. Używać tabletek z dłuższymi programami.

- Zawsze używać odpowiedniej ilości detergentu. Użycie niewystarczającej ilości detergentu może skutkować niezadowolającymi efektami zmywania i obecnością osadu lub plam na naczyaniach w związku z wysoką twardością wody. Użycie zbyt dużej ilości detergentu przy miękkiej lub zmiękczonej wodzie skutkuje pozostaniem resztek detergentu na naczyaniach. Patrz instrukcja na opakowaniu detergentu.
- Zawsze używać odpowiedniej ilości płynu nablyszczającego. Niewystarczająca ilość płynu nablyszczającego powoduje pogorszenie efektów suszenia. Użycie zbyt dużej ilości płynu nablyszczającego powoduje powstanie niebieskawego nalotu na naczyaniach. Aby dostosować dawkę płynu nablyszczającego, zapoznaj się z rozdziałem „Ustawienia”.
- Sprawdź, czy poziom zmiękczenia wody jest prawidłowy. Jeśli poziom jest ustawiony zbyt wysoko, woda staje się zbyt miękka, co może powodować korozję szkła. Aby dostosować poziom zmiękczenia wody, zapoznaj się z rozdziałem „Ustawienia”.

11.3 Postępowanie po zaprzestaniu stosowania tabletek wieloskładnikowych

Przed rozpoczęciem stosowania oddzielnie dozowanego detergentu, soli i płynu nablyszczającego należy wykonać poniższe czynności:

1. Ustawić najwyższy poziom zmiękczenia wody.
2. Upewnić się, że zbiornik soli i płynu nablyszczającego jest pełny.
3. Uruchomić program Quick. Nie dodawać detergentu ani nie umieszczać naczyń w koszach.
4. Po zakończeniu programu ustawić stopień zmiękczenia wody odpowiednio do twardości wody doprowadzanej do urządzenia.
5. Dostosować ilość uwalnianego płynu nablyszczającego.

11.4 Przed rozpoczęciem programu

Przed rozpoczęciem programu upewnić się, że:

- Filtry są czyste i prawidłowo zainstalowane.
- Pokrywa zbiornika soli jest mocno dokręcona.
- Ramiona spryskujące nie są zatkane.
- W zmywarce znajduje się sól i płyn nablyszczający.
- Ułożenie naczyń i przyborów kuchennych w koszach jest prawidłowe.
- Program jest odpowiedni do danego rodzaju załadunku i stopnia zabrudzenia.

- Użyto odpowiedniej ilości detergentu.

11.5 Opróżnianie koszy

1. Przed wyjęciem naczyń ze zmywarki poczekać, aż wystygną. Gorące naczynia łatwo ulegają uszkodzeniu.
2. Najpierw wyjmować naczynia z dolnego kosza, a potem z górnego.

❗ Po zakończeniu programu na wewnętrznych powierzchniach urządzenia ciągle może pozostawać woda.

12. PIEŁĘGNACJA I CZYSZCZENIE

WAŻNE

Przed przystąpieniem do czynności konserwacyjnych innych niż uruchomienie programu  należy wyłączyć urządzenie i wyjąć wtyczkę przewodu zasilającego z gniazdka sieciowego.

Budne filtry i niedrożne ramiona spryskujące pogarszają efekt zmywania.

Filtry te czyszczą się same i nie trzeba ich czyścić po każdym użyciu. Filtry należy czyścić raz na tydzień. Czyścić ramiona spryskujące co dwa miesiące lub wcześniej, jeśli zostaną zauważone pozostałości jedzenia na czyszczących powierzchniach po zakończeniu programu. Częstotliwość czyszczenia może się różnić w zależności od tego, jak często używane jest to urządzenie.

12.1 Jak uruchomić Program MachineClean

Przed uruchomieniem programu należy oczyścić filtry i ramiona spryskujące zgodnie z instrukcjami w dalszej części tego rozdziału.

1. Użyć preparatu odkamieniającego lub czyszczącego przeznaczonego specjalnie do zmywarek. Postępować zgodnie ze wskazówkami na opakowaniu. Nie umieszczać naczyń w koszach.
2. Nacisnąć i przytrzymać AUTO przez około 3 sekundy.

 indicator is on.

3. Zamknąć drzwi urządzenia, aby uruchomić program.

Po zakończeniu programu  wskaźnik nie świeci się.

12.2 Usuwanie ciał obcych

Po każdym użyciu zmywarki należy sprawdzić filtry i osadnik. Ciała obce (np. kawałki szkła, plastiku, kości lub wykałaczki itp.) powodują zmniejszenie skuteczności zmywania i mogą spowodować uszkodzenie pompy opróżniającej.

⚠ UWAGA!

Jeśli nie można usunąć ciał obcych, należy skontaktować się z autoryzowanym centrum serwisowym.

1. Rozmontować zespół filtrów zgodnie ze wskazówkami zawartymi w tym rozdziale.
2. Usunąć ręcznie wszelkie ciała obce.
3. Zmontować filtry zgodnie ze wskazówkami zawartymi w tym rozdziale.

12.3 Czyszczenie filtrów

System filtrów składa się z 3 części.

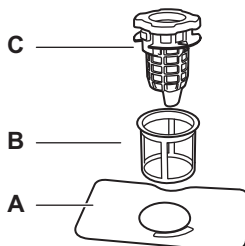

1. Obrócić filtr odpływowy (C) przeciwnie do ruchu wskazówek zegara i unieść go. Wyjąć filtr płaski (A).

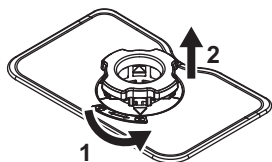

2. Nacisnąć dwa przyciski na filtrze odpływowym (C) i wyjąć go z filtra dokładnego (B).

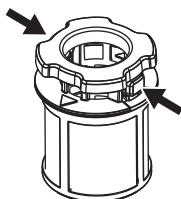

3. Umyć te filtry.
4. Upewnić się, że w osadniku lub wokół jego krawędzi nie ma pozostałości żywności ani zanieczyszczeń.
5. Zamontować filtr płaski (A) z powrotem na miejsce.
6. Wcisnąć filtr odpływowy (C) do filtra dokładnego (B).
7. Włożyć filtr dokładny (B) do filtra płaskiego (A). Obrócić filtr odpływowy (C) zgodnie z ruchem wskazówek zegara aż do zablokowania.

⚠ UWAGA!

Nieprawidłowe położenie filtrów może skutkować niezadowolającymi efektami zmywania i uszkodzeniem urządzenia.

12.4 Czyszczenie wnętrza

- Wnętrze urządzenia należy czyścić miękką, wilgotną szmatką.
- Nie używać produktów ściernych, myjek do szorowania, ostrych narzędzi, silnych środków chemicznych, szorstkich myjek ani rozpuszczalników.
- Raz w tygodniu czyścić drzwi i gumową uszczelkę.
- Aby zapewnić wydajność urządzenia, należy co najmniej raz na dwa miesiące stosować środki czyszczące przeznaczone specjalnie do zmywarek.

Należy ściśle przestrzegać wskazówek umieszczonych na opakowaniu produktu.

- W celu zapewnienia optymalnych efektów czyszczenia należy uruchomić program 

12.5 Czyszczenie dolnego ramienia spryskującego

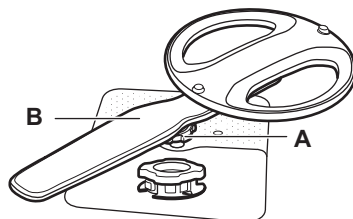

1. Obrócić nakrętkę dokręcającą (A) przeciwnie do ruchu wskazówek zegara i pociągnąć ramię spryskujące (B) do góry.
2. Umyć ramię spryskujące pod bieżącą wodą. Za pomocą spiczastego przedmiotu, np. wykałaczki, usunąć zabrudzenia z otworów. Przepłukać otwory wodą, aby wypłukać wszelkie pozostałe zanieczyszczenia.
3. Nacisnąć ramię spryskujące w dół i obrócić nakrętkę dokręcającą zgodnie z ruchem wskazówek zegara.

12.6 Czyszczenie górnego ramienia spryskującego

1. Całkowicie wysunąć górny kosz.
2. Aby odłączyć ramię spryskujące od kosza, należy obrócić nakrętkę dokręcającą (A) zgodnie z ruchem wskazówek zegara.

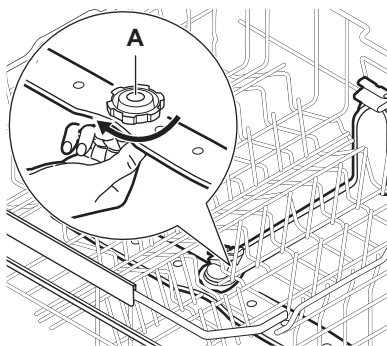

3. Umyć ramię spryskujące pod bieżącą wodą. Za pomocą spiczastego

przedmiotu, np. wykałaczki, usunąć zabrudzenia z otworów. Przepłukać otwory wodą, aby wypłukać wszelkie pozostałe zanieczyszczenia.

4. Aby zamontować ramię spryskujące z powrotem, obrócić nakrętkę dokręcającą przeciwnie do ruchu wskazówek zegara, aż rozlegnie się dźwięk kliknięcia. Upewnić się, że nakrętka dokręcająca jest prawidłowo wyrównana z rurą doprowadzającą.

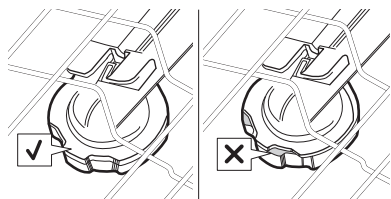

12.7 Czyszczenie sufitowego ramienia spryskującego

Sufitowe ramię spryskujące znajduje się na górnej ścianie urządzenia. Ramię spryskujące (C) jest zamontowane w rurze dolotowej (A) za pomocą elementu mocującego (B).

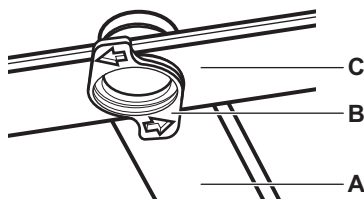

1. Zwolnić ograniczniki po bokach prowadnic przesuwanych szuflady na sztućce i wyciągnąć szufladę.

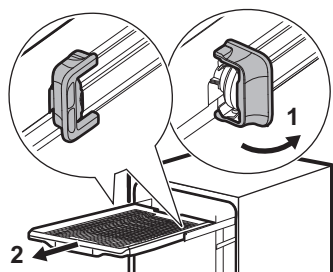

2. Opuścić górny kosz do najniższego położenia, aby ułatwić dostęp do ramienia spryskującego.

3. Obrócić element mocujący (B) przeciwnie do ruchu wskazówek zegara i pociągnąć ramię spryskujące (C) w dół.
4. Umyć ramię spryskujące pod bieżącą wodą. Za pomocą spiczastego przedmiotu, np. wykałaczki, usunąć zabrudzenia z otworów. Przepłukać otwory wodą, aby wypłukać wszelkie pozostałe zanieczyszczenia.
5. Wsunąć element mocujący (B) w ramię spryskujące (C) i zamocować go w rurze dolotowej (A) obracając zgodnie z ruchem wskazówek zegara. Upewnić się, że element mocujący zatrzasknął się we właściwym miejscu.
6. Założyć szufladę na sztućce na prowadnice przesuwne i zablokować ograniczniki.

12.8 Czyszczenie filtra węża dopływowego

1. Zamknąć zawór wody.
2. Obrócić element mocujący (A) zgodnie z ruchem wskazówek zegara. Odłączyć wąż.

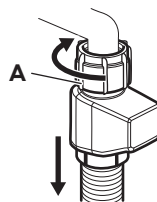

3. Wyczyścić filtr węża dopływowego.

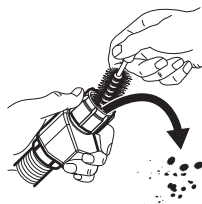

12.9 Czyszczenie obudowy

- Czyścić urządzenie za pomocą wilgotnej szmatki.
- Używać wyłącznie neutralnych detergentów.
- Nie używać produktów ściernych, myjek do szorowania ani rozpuszczalników.

13. ROZWIĄZYWANIE PROBLEMÓW

Większość występujących problemów można rozwiązać bez potrzeby kontaktowania się z autoryzowanym centrum serwisowym. W tabeli zawarto informacje na temat możliwych problemów.

Po wystąpieniu niektórych problemów na wyświetlaczu pojawia się kod błędu.

Po sprawdzeniu urządzenia należy je wyłączyć i włączyć. Jeśli problem będzie występował nadal, należy skontaktować się z autoryzowanym punktem serwisowym.

WAŻNE

Zamknąć zawór wody, odłączyć urządzenie od zasilania i nie użytkować go do czasu rozwiązania problemu.

Nie można włączyć urządzenia.

- Upewnić się, że wtyczkę przewodu zasilającego podłączono do gniazda elektrycznego.
- Upewnić się, że w skrzynce bezpieczników nie ma uszkodzonego bezpiecznika.

Program nie uruchamia się.

- Upewnić się, że zamknięto drzwi urządzenia.
- Jeśli wybrano opóźnienie rozpoczęcia programu, należy je anulować lub poczekać do końca odliczania czasu.
- Urządzenie regeneruje żywicę wewnątrz zmiękczacza wody. Czas trwania procedury wynosi około 5 minut.

lub kody błędów. Urządzenie nie napełnia się wodą.

- Upewnić się, że zawór wody jest otworzony.
- Upewnić się, że ciśnienie wody zasilającej mieści się w zakresie 0.05 (0.5) / 1 (10) MPa (bar). W celu uzyskania tych informacji należy skontaktować się z miejscowym zakładem wodociągowym.
- Upewnić się, że zawór wody jest drożny.
- Upewnić się, że filtr w wężu dopływowym jest drożny. W razie potrzeby wyczyścić filtr. Patrz rozdział „Pielęgnacja i czyszczenie”.
- Upewnić się, że wąż dopływowy nie jest zagięty lub przygnieciony.

kod błędu. Urządzenie nie wypompowuje wody.

- Upewnić się, że syfon umywalki jest drożny.
- Upewnić się, że system wewnętrznych filtrów jest drożny.
- Upewnić się, że wąż spustowy nie jest zagięty ani przygnieciony.

kod błędu. Usterka pompy opróżniającej.

- Pokrywa pompy opróżniającej jest poluzowana lub jej brakuje. Sprawdzić pokrywę. Informacje na temat lokalizacji pokrywy podano w instrukcji czyszczenia pompy opróżniającej w dalszej części tego rozdziału.

kod błędu. Usterka pompy opróżniającej.

- Pompa opróżniająca jest zablokowana przez ciało obce. Patrz sekcja „Jak wyczyścić pompę spustową” dalej w tym rozdziale.

kod błędu. Usterka pompy opróżniającej.

- Zamknąć zawór wody i skontaktować się z autoryzowanym centrum serwisowym.

kod błędu. Zabezpieczenie przed zalaniem zostało uruchomione. Wykryto wyciek wody w misce podstawy.

- Zamknąć zawór wody.
- Upewnić się, że urządzenie jest prawidłowo zainstalowane.
- Jeśli problem będzie występował nadal, należy skontaktować się z autoryzowanym punktem serwisowym.

kody błędów. Awaria pompy myjącej.

- Wyłączyć i ponownie włączyć urządzenie.

lub kod błędu. Temperatura wody wewnątrz urządzenia jest zbyt wysoka lub wystąpiła awaria czujnika temperatury.

- Upewnić się, że temperatura doprowadzanej wody nie przekracza 60°C.
- Wyłączyć i ponownie włączyć urządzenie.

197, 198, lub 100 - 105 kody błędów.

Usterka techniczna urządzenia.

- Wyłączyć i ponownie włączyć urządzenie.

1F 1 kod błędu. Poziom wody w urządzeniu jest zbyt wysoki.

- Wyłączyć i ponownie włączyć urządzenie.
- Upewnić się, że filtry są czyste.
- Upewnić się, że wąż spustowy jest zainstalowany na odpowiedniej wysokości nad podłogą. Patrz instrukcja instalacji.

Urządzenie wielokrotnie przerywa i wznowia pracę.

- Jest to normalne zjawisko. Zapewnia to optymalne efekty zmywania i oszczędność energii.

Program trwa za długo.

- Jeśli wybrano opóźnienie rozpoczęcia programu, należy je anulować lub poczekać do końca odliczania czasu.
- Włączenie opcji programu wydłuża czas jego trwania.

Wyświetlany czas trwania programu jest inny niż w tabeli wartości eksploatacyjnych.

- Czas trwania programu może się zmieniać w zależności od ciśnienia i temperatury wody, zmian w zasilaniu sieciowym, wybranych opcji, ilości naczyń oraz stopnia zabrudzenia.

Pozostały czas do zakończenia programu pokazywany na wyświetlaczu wydłuża się i przeskakuje niemal do końca programu.

- Nie świadczy to o usterce. Urządzenie działa prawidłowo.

Niewielki wyciek z drzwi urządzenia.

- Urządzenie nie jest wypoziomowane. Po-luzować lub dokręcić regulowane nóżki (jeśli dotyczy).

Występują problemy z zamknięciem drzwi urządzenia.

- Urządzenie nie jest wypoziomowane. Po-luzować lub dokręcić regulowane nóżki (jeśli dotyczy).
- Naczynia wystają z koszy.

Drzwi urządzenia otwierają się podczas cyklu zmywania.

- Funkcja AirDry włącza się, aby poprawić rezultaty suszenia przy jednoczesnym

oszczędzaniu energii. Aby wyłączyć tę funkcję, patrz rozdział „Ustawienia”.

Grzechotanie lub stukanie dochodzące z wnętrza urządzenia.

- Naczynia nie są prawidłowo rozłożone w koszach. Patrz rozdział „Ładowanie zmywarki”.
- Upewnić się, że ramiona spryskujące obracają się swobodnie.

Urządzenie wyzwala automatyczny wyłącznik.

- Wydajność prądowa instalacji jest niewystarczająca do jednoczesnego zasilania wszystkich włączonych urządzeń. Należy sprawdzić obciążalność prądową gniazdka oraz zabezpieczenia prądowego lub wyłączyć jedno z używanych urządzeń.
- Wewnętrzna usterka układu elektrycznego urządzenia. Skontaktować się z autoryzowanym centrum serwisowym.

Urządzenie jest włączone, ale nie działa. Wyświetlacz pokazuje PF.

- Zasilanie jest poza zakresem roboczym. Cykl zmywania zostaje tymczasowo przerwany i wznowiony automatycznie po przywróceniu zasilania.

Urządzenie wyłącza się podczas pracy.

- Całkowity brak zasilania. Cykl zmywania zostaje tymczasowo przerwany i wznowiony automatycznie po przywróceniu zasilania.

Wyświetlacz pokazuje upd. Aktywny jest tylko przycisk wł./wył.

- Urządzenie pobiera i instaluje aktualizację oprogramowania sprzętowego, gdy jest dostępna. Na wyświetlaczu pojawi się upd na czas procesu aktualizacji. Poczekać na zakończenie procesu. Jeśli proces aktualizacji zostanie przerwany poprzez wyłączenie urządzenia, aktualizacja będzie wznowiona po włączeniu urządzenia. Aktualizacja oprogramowania sprzętowego nie zmienia parametrów deklaracji wydajności urządzenia.

13.1 Jak wyczyścić pompę spustową

⚠ UWAGA!

Podczas czyszczenia należy zachować ostrożność, ponieważ pompa opróżniająca może zawierać ostre zanieczyszczenia, takie jak szkło.

1. Wyłączyć urządzenie i wyjąć wtyczkę przewodu zasilającego z gniazdka sieciowego.
2. Wyjąć układ filtra.
3. Usunąć gąbką wszelkie pozostałości wody.
4. Palcem pociągnąć plastikową osłonę.

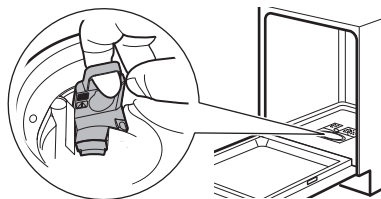

5. Ostrożnie usunąć wszelkie ciała obce.
6. Z powrotem założyć plastikową pokrywę we właściwe miejsce. Upewnić się, że nie jest luźna.
7. Założyć układ filtrów i podłączyć urządzenie do zasilania.

13.2 Efekty zmywania i suszenia są niezadowolające

Niezadowolające efekty zmywania naczyń

- Patrz rozdział „Wskazówki i porady”.
- Użyć programu zapewniającego bardziej intensywny cykl zmywania.
- Oczyszczyć ramię spryskujące i filtry. Patrz rozdział „Pielęgnacja i czyszczenie”.
- Przyczyną może być jakość detergentu. Spróbować użyć innego detergentu.

Niezadowolające efekty suszenia.

- Patrz rozdział „Wskazówki i porady”.
- Naczynia pozostawały za długo w zamkniętym urządzeniu. Włączyć funkcję AirDry, aby ustawić automatyczne otwieranie drzwi i poprawić wydajność suszenia. Patrz rozdział „Ustawienia”.
- Wsad do zmywarki można z niej wyjąć dopiero po zakończeniu programu i pojawieniu się na wyświetlaczu 0:00
- Nie ma płynu nablyszczającego lub jego dawka jest zbyt mała. Napełnić dozownik płynu nablyszczającego lub ustawić większą dawkę (jeśli to możliwe). Aby dostosować poziom, zapoznać się z rozdziałem „Ustawienia”.
- Przyczyną może być jakość płynu nablyszczającego. Spróbować użyć innego płynu nablyszczającego.
- Należy zawsze stosować płyn nablyszczający, nawet gdy wykorzystuje się tabletki wieloskładnikowe.

- Włączyć opcję poprawy suszenia za pomocą aplikacji.
- Przedmioty z tworzywa sztucznego mogą wymagać wytarcia ściereczką.
- Program Quick nie zawiera fazy suszenia. Wybrać inny program.
- Krople wody z górnego kosza kapią na dolny kosz. Najpierw wyjąć wsad z kosza dolnego, a potem z górnego.

Białe smugi na szklankach i naczyniach.

- Użyto za dużo detergentu. Zmniejszyć ilość.

Błękitny nalot na szklankach i naczyniach.

- Za dużo płynu nablyszczającego. Zmniejszyć dawkę płynu nablyszczającego.

Na szklankach i naczyniach widać plamy i zaschłe krople wody.

- Ilość uwolnionego płynu nablyszczającego jest niewystarczająca. Zwiększyć dawkę płynu nablyszczającego. Patrz rozdział „Ustawienia”.
- Przyczyną może być jakość płynu nablyszczającego. Spróbować użyć innego płynu nablyszczającego.
- Patrz rozdział „Ładowanie zmywarki”.

Wnętrze urządzenia jest mokre.

- Nie jest to usterka urządzenia. Wilgoć skrapla się na ścianach urządzenia.

Nadmiar piany podczas zmywania.

- Stosować detergent przeznaczony do zmywarek.
- Użyć detergentu innego producenta.
- Nie płukać wstępnie naczyń pod bieżącą wodą.

Ślady rdzy na sztućcach.

- W wodzie wykorzystywanej do zmywania jest za dużo soli. Po napełnieniu pojemnika na sól zawsze należy usunąć rozsypaną sól.
- Przedmioty rdzewiejące i sztućce ze stali nierdzewnej umieszczono razem. Nie umieszczać tych przedmiotów blisko siebie.

Po zakończeniu programu w dozowniku pozostaje detergent.

- Woda nie wypłukała detergentu z dozownika. Należy sprawdzić, czy ramiona spryskujące mogą się obracać i są drożne.

- Sprawdzić, czy przedmioty w koszach nie uniemożliwiają otworzenia pokrywy dozownika detergentu.

Nieprzyjemny zapach w urządzeniu.

- Patrz rozdział „Pielęgnacja i czyszczenie”.
- Regularnie używać programu z temperaturą zmywania naczyń wynoszącą 65°C.

Osad z kamienia na naczyńiach, w komorze zmywarki i po wewnętrznej stronie jej drzwi.

- Woda doprowadzana do urządzenia jest twarda. Użyć soli i ustawić regenerację zmiękczacza wody także gdy stosuje się tabletki wieloskładnikowe. Patrz punkt dotyczący zmiękczenia wody w rozdziale „Ustawienia”.
- Poziom soli jest niski. Jeśli świeci się wskaźnik soli, napełnić zbiornik soli.
- Pokrywka zbiornika soli jest poluzowana. Sprawdzić pokrywkę.
- Uruchomić program  ze środkiem odkamieniającym lub produktem do czyszczenia zmywarek.
- Jeśli osadzanie się kamienia utrzymuje się, należy wyczyścić urządzenie odpowiednimi detergentami.
- Spróbować użyć innego detergentu.
- Skontaktować się z producentem detergentu.

Matowe, odbarwione lub wyszczerbione naczynia.

- Upewnić się, że w urządzeniu zmywane są tylko przedmioty, które można myć w zmywarce.
- Ostrożnie wkładać i wyjmować naczynia z koszy. Patrz rozdział „Ładowanie zmywarki”.
- Delikatne naczynia należy umieszczać w górnym koszu.
- Włączyć opcję GlassCare, aby zapewnić specjalną ochronę naczyń szklanych i delikatnych.

Inne możliwe przyczyny wskazano w rozdziałach „Przed pierwszym użyciem”, „Ładowanie zmywarki”, „Codzienne użytkowanie”, lub „Wskazówki i porady”.

13.3 Problemy z połączeniem bezprzewodowym

Nawiązanie połączenia bezprzewodowego nie powiodło się.

- Nieprawidłowy identyfikator lub hasło sieci bezprzewodowej. Anuluj konfigurację i

ponownie uruchom urządzenie, aby wprowadzić odpowiednie dane logowania. Patrz rozdział „Połączenie bezprzewodowe”.

- Wystąpił problem z sygnałem sieci bezprzewodowej. Sprawdzić sieć bezprzewodową i router. Uruchomić ponownie router.
- Sygnał sieci bezprzewodowej jest słaby. Aby to sprawdzić, należy podłączyć urządzenie mobilne i zmywarkę do tej samej sieci w tym samym pomieszczeniu. Jeśli to się nie powiedzie, należy przestawić router bliżej zmywarki.
- Sygnał sieci bezprzewodowej jest zakłócany przez urządzenie mikrofalowe znajdujące się w pobliżu zmywarki. Wyłącz urządzenie mikrofalowe.
- Jeśli nadal występuje problem z siecią bezprzewodową, należy skontaktować się z dostawcą usług bezprzewodowych.

Aplikacja nie może połączyć się ze zmywarką.

- Wystąpił problem z sygnałem sieci bezprzewodowej. Sprawdzić sieć bezprzewodową i router. Uruchomić ponownie router.
- Sprawdź, czy urządzenie przenośne jest połączone z siecią bezprzewodową.
- Zainstalowano nowy router lub zmieniono jego konfigurację. Ponownie skonfiguruj zmywarkę i urządzenie mobilne. Patrz rozdział „Połączenie bezprzewodowe”.
- Jeśli nadal występuje problem z siecią bezprzewodową, należy skontaktować się z dostawcą usług bezprzewodowych.

Aplikacja nie może połączyć się ze zmywarką za pośrednictwem sieci innej niż domowa sieć bezprzewodowa.

Wskaźnik Wi-Fi zacznie migać.

- Utracono połączenie z chmurą. Poczekaj, aż połączenie zostanie przywrócone.

Aplikacja często nie może połączyć się ze zmywarką.

- Sygnał sieci bezprzewodowej jest zakłócany przez urządzenie mikrofalowe znajdujące się w pobliżu zmywarki. Wyłącz urządzenie mikrofalowe. Należy unikać jednoczesnego korzystania z urządzenia mikrofalowego i funkcji zdalnego uruchomienia.
- Sygnał sieci bezprzewodowej jest słaby. Przesuń router jak najbliżej zmywarki lub rozważ zakup wzmacniacza urządzeń bezprzewodowych.

14. DANE TECHNICZNE

Wymiary	Szerokość/wysokość/głębokość (mm)	596 / 865 - 945 / 560
Podłączenie elektryczne ¹⁾	Napięcie (V)	200 - 240
	Częstotliwość (Hz)	50 - 60
Ciśnienie doprowadzanej wody	Min./maks. MPa (bar)	0.05 (0.5) / 1 (10)
Dopływ wody	Zimna lub ciepła woda (°C) ²⁾	min. 5 – max 60
Pojemność	Komplety nakryć:	15

¹⁾ Inne wartości podano na tabliczce znamionowej.

²⁾ Jeżeli ciepła woda pochodzi z alternatywnych źródeł energii (np. z kolektorów słonecznych), można użyć jej do zasilania urządzenia, aby zmniejszyć zużycie energii.

14.1 Łącze do bazy danych UE EPREL

Kod QR znajdujący się na etykiecie z oznaczeniem klasy energetycznej, którą dołączono do urządzenia, zawiera łącze do strony internetowej umożliwiającej rejestrację urządzenia w bazie danych EU EPREL. Etykieta z oznaczeniem klasy energetycznej wraz in-

strukcją obsługi i innymi dokumentami dostarczonymi z urządzeniem należy zachować do ewentualnego wykorzystania w przyszłości.

Informacje o wydajności urządzenia można znaleźć w bazie danych UE EPREL, korzystając z łącza <https://eprel.ec.europa.eu> i podając nazwę modelu oraz numer produktu, które można znaleźć na tabliczce znamionowej urządzenia. Patrz rozdział „Opis produktu”.

15. OCHRONA ŚRODOWISKA

Segreguj materiały oznaczone symbolem . Umieść opakowanie w odpowiednich pojemnikach do recyklingu. Chronić środowisko i zdrowie ludzi poprzez recykling odpadów elektrycznych i elektronicznych. Nie wyrzucaj

urządzeń oznaczonych symbolem  do odpadów komunalnych. Należy oddać produkt do miejscowego zakładu przetwarzania odpadów lub skontaktować się z miejscowym urzędem miasta.

