

PL Instrukcja obsługi | **Kuchenka mikrofalowa**

EVK8E00X

KVKBE00T

KVKBE00X



Witamy w świecie marki Electrolux! Dziękujemy za wybór naszego urządzenia.



wskazówki dotyczące użytkowania, broszury, pomoc w rozwiązywaniu problemów oraz informacje dotyczące serwisu i napraw:
www.electrolux.com/support

Producent zastrzega sobie możliwość wprowadzenia zmian bez wcześniejszego powiadomienia.

SPIS TREŚCI

1. INFORMACJE DOTYCZĄCE BEZPIECZEŃSTWA.....	2
2. WSKAZÓWKI DOTYCZĄCE BEZPIECZEŃSTWA.....	6
3. OPIS URZĄDZENIA.....	9
4. PANEL STEROWANIA.....	9
5. PRZED PIERWSZYM UŻYCIEM.....	11
6. CODZIENNA EKSPLOATACJA.....	12
7. FUNKCJE ZEGARA.....	14
8. PROGRAMY AUTOMATYCZNE.....	15
9. KORZYSTANIE Z AKCESORIÓW.....	16
10. DODATKOWE FUNKCJE.....	16
11. WSKAZÓWKI I PORADY.....	18
12. KONSERWACJA I CZYSZCZENIE.....	21
13. ROZWIĄZANIE PROBLEMÓW.....	23
14. EFEKTYWNOŚĆ ENERGETYCZNA.....	24
15. OCHRONA ŚRODOWISKA.....	24

1. ⚠ INFORMACJE DOTYCZĄCE BEZPIECZEŃSTWA

Przed przystąpieniem do instalacji i rozpoczęciem eksploatacji urządzenia należy uważnie zapoznać się z dołączoną instrukcją obsługi. Producent nie odpowiada za obrażenia ciała ani szkody spowodowane nieprawidłową instalacją lub eksploatacją produktu. Należy zachować instrukcję obsługi w bezpiecznym i łatwo dostępnym miejscu w celu wykorzystania w przyszłości.

1.1 Bezpieczeństwo dzieci i osób o ograniczonych zdolnościach ruchowych, sensorycznych lub umysłowych

- Urządzenie mogą obsługiwać dzieci po ukończeniu ósmego roku życia oraz osoby o ograniczonych zdolnościach

fizycznych, sensorycznych lub umysłowych, a także nieposiadające odpowiedniej wiedzy lub doświadczenia, jeśli będą one nadzorowane lub zostaną poinstruowane w zakresie bezpiecznego korzystania z urządzenia i będą świadome związanych z tym zagrożeń. Dzieci w wieku poniżej 8 lat i osoby o znacznym stopniu niepełnosprawności nie powinny zbliżać się urządzenia, jeśli nie znajdują się pod stałym nadzorem.

- Dzieci należy pilnować, aby nie bawiły się urządzeniem.
- Przechowywać opakowanie w miejscu niedostępnym dla dzieci lub zutylizować je w odpowiedni sposób.
- **OSTRZEŻENIE:** Podczas działania urządzenia jego nieosłonięte elementy nagrzewają się do wysokiej temperatury. Dzieci i zwierzęta domowe nie powinny się zbliżać do pracującego lub stygnącego urządzenia.
- Jeśli urządzenie wyposażono w blokadę uruchomienia, zaleca się jej włączenie.
- Dzieci nie powinny zajmować się czyszczeniem ani konserwacją urządzenia bez odpowiedniego nadzoru.

1.2 Ogólne zasady bezpieczeństwa

- Urządzenie jest przeznaczone wyłącznie do stosowania w kuchni.
- Urządzenie to przeznaczone jest do użytku domowego w pomieszczeniach zamkniętych.
- Urządzenie to można używać w biurach, pokojach hotelowych, pokojach w pensjonatach, domach dla gości w gospodarstwach rolnych i innych podobnych miejscach, gdzie użytkowanie nie przekracza średniego poziomu użytkowania w gospodarstwie domowym.
- Instalacji urządzenia i wymiany jego przewodu zasilającego może dokonać wyłącznie osoba o odpowiednich kwalifikacjach.
- Nie uruchamiać urządzenia przed zainstalowaniem go w zabudowie.

- Przed przystąpieniem do jakichkolwiek czynności konserwacyjnych należy odłączyć urządzenie od zasilania.
- Jeśli przewód zasilający jest uszkodzony, musi go wymienić producent, autoryzowane centrum serwisowe lub inna wykwalifikowana osoba, aby zapobiec ryzyku porażenia prądem.
- **OSTRZEŻENIE:** Przed przystąpieniem do wymiany żarówki należy upewnić się, że urządzenie jest wyłączone, aby uniknąć porażenia prądem elektrycznym.
- **OSTRZEŻENIE:** Podczas działania urządzenia jego nieosłonięte elementy nagrzewają się do wysokiej temperatury. Należy uważać, aby nie dotknąć grzałek ani powierzchni komory urządzenia.
- Do wyjmowania lub wkładania akcesoriów i naczyń należy zawsze używać rękawic kuchennych.
- Nie włączać funkcji kuchenki mikrofalowej, gdy urządzenie jest puste. Metalowe części wewnątrz komory mogą spowodować powstanie łuku elektrycznego.
- Podczas gotowania w kuchence mikrofalowej nie można używać metalowych pojemników na żywność lub napoje. Ograniczenie to nie obowiązuje, jeśli producent określi rozmiar i kształt metalowych pojemników przeznaczonych do gotowania w kuchence mikrofalowej.
- **OSTRZEŻENIE:** Jeśli nastąpi uszkodzenie drzwi lub ich uszczelki, urządzenie nie może być używane do czasu naprawy przez wykwalifikowaną osobę.
- **OSTRZEŻENIE:** Tylko wykwalifikowana osoba może wykonywać czynności serwisowe lub naprawcze związane z demontażem osłony zapewniającej ochronę przed narażeniem na działanie energii mikrofalowej.
- **OSTRZEŻENIE:** Nie podgrzewać cieczy ani żadnych potraw w szczelnych pojemnikach. Mogą one wybuchnąć.
- Należy stosować wyłącznie akcesoria i naczynia przeznaczone do kuchenek mikrofalowych.

- Podgrzewając żywność w pojemnikach z papieru lub tworzywa, należy obserwować urządzenie, ponieważ występuje zagrożenie zapłonem.
- Urządzenie jest przeznaczone do podgrzewania żywności i napojów. Suszenie żywności lub odzieży oraz podgrzewanie podkładek podgrzewających, pantofli, gąbek, wilgotnej szmatki i podobnych elementów może prowadzić do obrażeń ciała, zapalenia lub pożaru.
- Jeśli z urządzenia wydobywa się dym, należy je wyłączyć lub odłączyć od zasilania i pozostawić zamknięte drzwi w celu wypalenia płomienia.
- Podgrzewanie napojów w kuchence mikrofalowej może spowodować opóźnione wrzenie z erupcją. Należy zachować ostrożność przy obchodzeniu się z pojemnikiem.
- Zawartość butelek do karmienia i słoików dla niemowląt należy wymieszać lub wstrząsnąć, a następnie sprawdzić temperaturę przed spożyciem, aby uniknąć poparzenia.
- Jajka w skorupkach i całe jajka nie powinny być podgrzewane w urządzeniu, ponieważ mogą eksplodować, nawet po zakończeniu podgrzewania w kuchence mikrofalowej.
- Aby wymontować prowadnice blach, należy najpierw pociągnąć ich przednią część, a następnie odciągnąć tylną od ścianek bocznych. Zamontować prowadnice blach w odwrotnej kolejności.
- Urządzenie należy regularnie czyścić i usuwać wszelkie pozostałości żywności.
- Do czyszczenia urządzenia nie wolno używać sprzętów czyszczących parą.
- Do czyszczenia szyb w drzwiach nie używać ściernych środków czyszczących ani ostrych, metalowych myjek, ponieważ mogą one porysować powierzchnię, co może skutkować pęknięciem szkła.
- Nieutrzymywanie urządzenia w czystym stanie może spowodować pogorszenie stanu jego powierzchni, co może

negatywnie wpływać na żywotność urządzenia i spowodować niebezpieczną sytuację.

2. WSKAZÓWKI DOTYCZĄCE BEZPIECZEŃSTWA

2.1 Instalacja

OSTRZEŻENIE!

Urządzenie może zainstalować i podłączyć wyłącznie wykwalifikowana osoba.

- Usunąć wszystkie elementy opakowania.
- Nie instalować ani nie używać uszkodzonego urządzenia.
- Należy postępować zgodnie z instrukcją instalacji dołączonej do urządzenia.
- Zachować ostrożność podczas przenoszenia urządzenia, ponieważ jest ono ciężkie. Należy zawsze stosować rękawice ochronne i mieć na stopach pełne obuwie.
- Nigdy nie ciągnąć urządzenia za uchwyt.
- Zainstalować urządzenie w odpowiednim i bezpiecznym miejscu, które spełnia wymagania instalacyjne.
- Zachować minimalne odstępstwa od innych urządzeń i mebli.
- Przed zamontowaniem urządzenia należy sprawdzić, czy drzwi otwierają się bez oporu.
- Urządzenie wyposażono w elektryczny układ chłodzenia. Układ zasilany jest napięciem elektrycznym.
- Urządzenie do zabudowy musi spełniać wymogi dotyczące stabilności DIN 68930.

Minimalna wysokość szafki (minimalna wysokość szafki pod blatem)	444 (460) mm
--	--------------

Szerokość szafki	560 mm
------------------	--------

Głębokość szafki	550 (550) mm
------------------	--------------

Wysokość przedniej części urządzenia	455 mm
--------------------------------------	--------

Wysokość tylnej części urządzenia	440 mm
-----------------------------------	--------

Szerokość przedniej części urządzenia	595 mm
---------------------------------------	--------

Szerokość tylnej części urządzenia	559 mm
------------------------------------	--------

Głębokość urządzenia	567 mm
----------------------	--------

Głębokość części urządzenia do zabudowy	546 mm
---	--------

Głębokość z otworzonymi drzwiami	882 mm
----------------------------------	--------

Minimalna wielkość otworu wentylacyjnego. Otwór umieszczony na dole z tyłu	560x20 mm
--	-----------

Długość przewodu zasilającego Przewód jest umiejscowiony w prawym tylnym rogu	1500 mm
---	---------

Wkręty mocujące	3.5x25 mm
-----------------	-----------

2.2 Podłączenie elektryczne

OSTRZEŻENIE!

Występuje zagrożenie pożarem i porażeniem prądem elektrycznym.

- Wszystkie połączenia elektryczne powinien wykonać wykwalifikowany elektryk.
- Urządzenie musi być uziemione.
- Upewnić się, że parametry na tabliczce znamionowej odpowiadają parametrom znamionowym źródła zasilania.
- Należy używać wyłącznie prawidłowo zamontowanego gniazda elektrycznego z uziemieniem.
- Nie stosować rozgałęźników ani przedłużaczy.
- Należy zwrócić uwagę, aby nie uszkodzić wtyczki ani przewodu zasilającego. Wymiany przewodu zasilającego można dokonać wyłącznie w naszym autoryzowanym centrum serwisowym.
- Przewody zasilające nie mogą dotykać ani przebiegać w pobliżu drzwi urządzenia lub wnęki pod urządzeniem, zwłaszcza gdy

urządzenie działa i drzwi są mocno rozgrzane.

- Zarówno dla elementów znajdujących się pod napięciem, jak i zaizolowanych części, zabezpieczenie przed porażeniem prądem należy zamocować w taki sposób, aby nie można go było odłączyć bez użycia narzędzi.
- Podłączyć wtyczkę do gniazda elektrycznego dopiero po zakończeniu instalacji. Należy zadbać o to, aby po zakończeniu instalacji urządzenia wtyczka przewodu zasilającego była łatwo dostępna.
- Jeśli gniazdo elektryczne jest obluźwane, nie wolno podłączać do niego wtyczki.
- Odłączając urządzenie, nie należy ciągnąć za przewód zasilający. Należy zawsze ciągnąć za wtyczkę sieciową.
- Konieczne jest zastosowanie odpowiednich wyłączników obwodu zasilania: wyłączników automatycznych, bezpieczników topikowych (typu wykręcanego – wyjmowanych z oprawki), wyłączników różnicowoprądowych oraz styczników.
- W instalacji elektrycznej należy zastosować wyłącznik obwodu umożliwiający odłączenie urządzenia od zasilania na wszystkich biegunach. Wyłącznik obwodu musi mieć rozwarście styków wynoszące minimum 3 mm.
- Urządzenie wyposażono w przewód zasilający oraz wtyczkę.

2.3 Sposób używania

OSTRZEŻENIE!

Zagrożenie odniesieniem obrażeń, oparzeniem, porażeniem prądem lub wybuchem.

- Nie zmieniać parametrów technicznych urządzenia.
- Upewnić się, że otwory wentylacyjne są drożne.
- Nie pozostawiać urządzenia bez nadzoru podczas pracy.
- Wyłączyć urządzenie po każdym użyciu.
- Zachować ostrożność podczas otwierania drzwi, gdy urządzenie pracuje. Może dojść do uwolnienia gorącego powietrza.

- Nie wolno obsługiwać urządzenia mokrymi rękami lub gdy ma ono kontakt z wodą.
- Nie naciskać na otworzone drzwi.
- Nie używać urządzenia jako powierzchni roboczej ani miejsca do przechowywania.
- Ostrożnie otworzyć drzwi urządzenia. Stosowanie składników zawierających alkohol może powodować zmieszanie alkoholu i powietrza.
- Podczas otwierania drzwi urządzenia nie wolno dopuszczać do kontaktu isker lub otwartego płomienia z urządzeniem.
- Nie umieszczać produktów łatwopalnych ani przedmiotów nasączonych łatwopalnymi produktami w pobliżu lub na urządzeniu.
- Nie używać funkcji kuchenki mikrofalowej do wstępnego nagrzewania piekarnika.

OSTRZEŻENIE!

Zagrożenie uszkodzeniem urządzenia.

- Aby zapobiec uszkodzeniu lub przebarwieniu się emalii:
 - Nie należy kłaść folii aluminiowej bezpośrednio na dnie komory urządzenia.
 - Nie wlewać wody bezpośrednio do gorącego urządzenia.
 - Nie należy pozostawiać wilgotnych naczyń ani potraw w urządzeniu po zakończeniu pieczenia.
 - Podczas wyjmowania lub wyjmowania akcesoriów należy zachować ostrożność.
- Odbarwienie emalii lub stali nierdzewnej nie ma wpływu na działanie urządzenia.
- Do pieczenia wilgotnych ciast użyć głębokiej blachy. Soki owocowe powodują trwale plamy.
- Należy zawsze gotować z zamkniętymi drzwiczkami urządzenia.
- Jeśli urządzenie zainstalowano za ścianką meblową (np. za drzwiami szafki), nie wolno zamykać drzwi podczas pracy urządzenia. Połączenie wysokiej temperatury i wilgoci wewnątrz zamkniętego mebla może doprowadzić do uszkodzenia urządzenia, mebla lub podłogi. Nie zamykać drzwi szafki do czasu całkowitego ostygnięcia urządzenia.

2.4 Konserwacja i czyszczenie

OSTRZEŻENIE!

Zagrożenie odniesieniem obrażeń, pożarem lub uszkodzeniem urządzenia.

- Przed przystąpieniem do konserwacji należy wyłączyć urządzenie i odłączyć wtyczkę zasilania od gniazda sieciowego.
- Upewnić się, że urządzenie ostygło. Występuje zagrożenie pęknięciem szyb w drzwiach urządzenia.
- Jeśli szyba pęknie, należy ją niezwłocznie wymienić. Należy skontaktować się z autoryzowanym centrum serwisowym.
- Po każdym użyciu wytrzeć do sucha komorę, i drzwi. Para powstała w wyniku działania urządzenia skrapla się na ściankach komory i może powodować korozję.
- Aby zapobiec uszkodzeniu powierzchni urządzenia, należy regularnie ją czyścić.
- Resztki tłuszczu i potraw w urządzeniu mogą być przyczyną powstania pożaru lub łuku elektrycznego podczas działania funkcji kuchenki mikrofalowej.
- Urządzenie należy czyścić wilgotną miękką szmatką. Stosować wyłącznie obojętne detergenty. Nie używać produktów ściernych, myjek do szorowania, rozpuszczalników ani metalowych przedmiotów.
- Stosując aerozol do piekarników, należy przestrzegać wskazówek dotyczących bezpieczeństwa umieszczonych na jego opakowaniu.

2.5 Oświetlenie wewnętrzne

OSTRZEŻENIE!

Zagrożenie porażeniem prądem.

- Informacja dotycząca oświetlenia w urządzeniu i elementów oświetleniowych sprzedawanych osobno jako części zamiennie: Zastosowane elementy oświetleniowe są przystosowane do pracy w wymagających warunkach fizycznych (temperatura, drgania, wilgotność) w urządzeniach domowych lub są przeznaczone do sygnalizacji stanu działania urządzenia. Nie są one przeznaczone do innych zastosowań i nie nadają się do oświetlania pomieszczeń domowych.
- W ten produkt wbudowano źródło światła o klasie efektywności energetycznej G.
- Używać wyłącznie żarówek tego samego typu.

2.6 Serwis

- Aby naprawić urządzenie, należy skontaktować się z autoryzowanym centrum serwisowym.
- Należy stosować wyłącznie oryginalne części zamiennie.

2.7 Utylizacja

OSTRZEŻENIE!

Zagrożenie odniesieniem obrażeń lub uduszeniem.

- Aby uzyskać informacje dotyczące prawidłowej utylizacji produktu, należy skontaktować się z lokalnymi władzami.
- Odłączyć urządzenie od źródła zasilania.
- Odciąć przewód zasilający blisko urządzenia i oddać do utylizacji.
- Wymontować zatrzask drzwi, aby uniemożliwić zamknięcie się dziecka lub zwierzęcia w urządzeniu.

3. OPIS URZĄDZENIA

3.1 Ogólne informacje

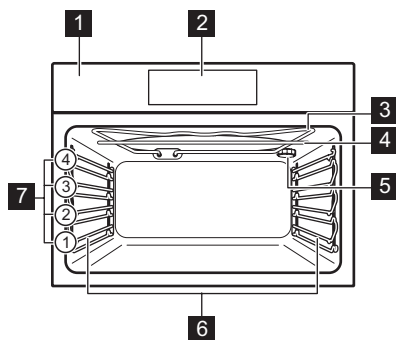

- 1 Panel sterowania
- 2 Sterowanie elektroniczne
- 3 Grzałka
- 4 Generator mikrofal
- 5 Lampa
- 6 Prowadnice blach, wyjmowane
- 7 Poziomy umieszczania potraw

3.2 Akcesoria

Ruszt

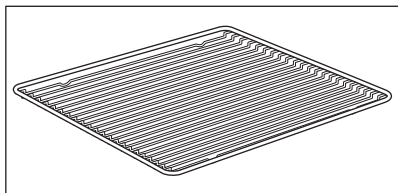

Do naczyń, form do ciast, pieczeni.





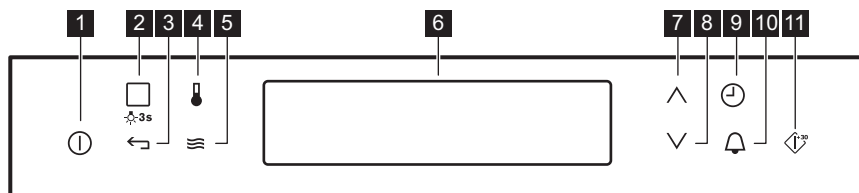





4. PANEL STEROWANIA

4.1 Sterowanie elektroniczne



Urządzenie obsługuje się dotykając pól czujników.

Jeśli nie są one widoczne, należy dotknąć ①, aby je uaktywnić.





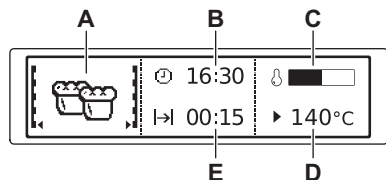





	Pole czujnika	Funkcja	Uwagi
1		WŁ./WYŁ.	Włączanie i wyłączanie urządzenia.
2		Grill lub Przepisy	Aby wybrać funkcję pieczenia lub pozycję menu, należy jednokrotnie dotknąć pola czujnika: Przepisy. Ponowne dotknięcie pola czujnika umożliwia przełączanie pomiędzy funkcjami: Grill, Przepisy. Aby włączyć lub wyłączyć oświetlenie piekarnika, należy dotknąć i przytrzymać pole czujnika przez 3 sekundy.
3		Przycisk Powrót	Powrót do poprzedniego poziomu menu. Aby wyświetlić menu główne, należy dotknąć pola czujnika i przytrzymać je przez 3 sekundy.
4		Wybór temperatury	Ustawianie temperatury lub wyświetlanie aktualnej temperatury w urządzeniu.
5		Funkcja kuchenki mikrofalowej	Włączanie funkcji kuchenki mikrofalowej. Podczas korzystania z funkcji kuchenki mikrofalowej z funkcją: Czas przez ponad 7 minut oraz w trybie łączonym moc mikrofal nie może przekraczać 600 W.
6	-	Wyświetlacz	Przedstawia bieżące ustawienia urządzenia.
7		Strzałka w górę	Służy do przemieszczania się w górę menu.
8		Strzałka w dół	Służy do przemieszczania się w dół menu.
9		Godzina i dodatkowe funkcje	Ustawianie różnych funkcji. Gdy działa funkcja pieczenia, należy dotknąć pola czujnika, aby ustawić zegar funkcji: Blokada panelu, Ulubiony program, Pieczenie+utrzym. temp., Ustaw + start.
10		Minutnik	Aby ustawić funkcję: Minutnik.
11		OK/Szybkie włączenie kuchenki mikrofalowej	Potwierdzenie wyboru lub ustawień. Włączanie funkcji kuchenki mikrofalowej. Można to zrobić, gdy urządzenie jest wyłączone.

4.2 Wyświetlacz



- A. Funkcja pieczenia lub funkcja kuchenki mikrofalowej
- B. Aktualny czas
- C. Wskaźnik rozgrzania
- D. Temperatura lub moc mikrofal
- E. Czas trwania lub czas zakończenia działania funkcji

Inne wskazania wyświetlacza:

Symbol		Funkcja
	Minutnik	Funkcja działa.
	Aktualny czas	Wyświetlacz pokazuje aktualną godzinę.
	Czas	Wyświetlacz wskazuje wymagany czas pieczenia.
	Koniec	Wyświetlacz wskazuje czas zakończenia pieczenia.
	Temperatura	Wyświetlacz wskazuje temperaturę.
	Wskazanie czasu	Wyświetlacz wskazuje czas działania funkcji pieczenia. Nacisnąć jednocześnie  i  , aby wyzerować czas.
	Wskaźnik rozgrzania	Wyświetlacz wskazuje temperaturę w piekarniku.
	Automatyka wagowa	Wskazanie informuje, że system automatycznego ważenia jest włączony lub można zmienić ciężar.
	Pieczenie+utrzym. temp.	Funkcja jest włączona.

5. PRZED PIERWSZYM UŻYCIEM

OSTRZEŻENIE!

Patrz rozdział dotyczący bezpieczeństwa.

5.1 Czyszczenie wstępne



Krok 1

Wyjąć z urządzenia wszystkie akcesoria i prowadnice blach.



Krok 2

Urządzenie i akcesoria należy czyścić tylko ściereczką z mikrofibry, używając ciepłej wody z łagodnym detergentem.



Krok 3

Umieścić akcesoria i wyjmowane prowadnice blach w urządzeniu.

5.2 Pierwsze połączenie

Przed pierwszym użyciem należy ustawić:

Język

Kontrast wyświetlacza

Jasność wyświetlacza



Ustaw aktualną godzinę

6. CODZIENNA EKSPLOATACJA

OSTRZEŻENIE!

Patrz rozdział dotyczący bezpieczeństwa.



6.1 Obsługa menu

1. Włączyć piekarnik.
2. Nacisnąć  lub , aby wybrać opcję menu.
3. Nacisnąć , aby przejść do podmenu lub zaakceptować ustawienie.





Aby w dowolnej chwili powrócić do menu głównego, należy użyć .

6.2 Ustawianie funkcji pieczenia

1. Włączyć piekarnik.
2. Wybrać funkcję: Grill.
3. Nacisnąć , aby potwierdzić.
4. Ustawić temperaturę.
5. Nacisnąć , aby potwierdzić.

6.3 Ustawianie funkcji kuchenki mikrofalowej

1. Wyjąć wszystkie akcesoria.
2. Włączyć piekarnik.
3. Nacisnąć , aby włączyć funkcję Kuchenka mikrofalowa.
4. Nacisnąć  Funkcja: Czas zostaje ustawiona na 30 sekund, a mikrofałe zaczynają działać.







Każde naciśnięcie  powoduje wydłużenie czasu działania funkcji kuchenki mikrofalowej o 30 sekund. Czas.



Jeśli nie naciśnięto , piekarnik wyłączy się po 20 sekundach.

5. Nacisnąć , aby ustawić funkcję: Czas.





Można zmienić moc mikrofal (nacisnąć , a następnie  lub ) oraz funkcji: Czas  w każdej chwili, gdy funkcja kuchenki mikrofalowej jest włączona.

6. Gdy upłynie ustawiony czas, przez 2 minuty będzie emitowany sygnał. Funkcja kuchenki mikrofalowej wyłączy się automatycznie. Nacisnąć dowolny symbol, aby wyłączyć sygnał dźwiękowy.



Aby wyłączyć funkcję Kuchenka mikrofalowa, nacisnąć .



Naciśnięcie  lub otworzenie drzwi spowoduje zatrzymanie funkcji. Aby ponownie uruchomić urządzenie, należy nacisnąć przycisk .

Maksymalny czas działania funkcji kuchenki mikrofalowej zależy od ustawienia mocy mikrofal:

MOC MIKROFAL	MAKSYMALNY CZAS
100–600 W	90 minut
Powyżej 600 W	7 minut

6.4 Ustawianie funkcji Kombi

1. Włączyć funkcję pieczenia.
2. Nacisnąć  i wykonać te same czynności co podczas włączania funkcji kuchenki mikrofalowej.



Podczas korzystania z funkcji kuchenki mikrofalowej w trybie Kombi moc mikrofal nie może przekraczać 600 W.



Przy niektórych ustawieniach kuchenka mikrofalowa uruchamia się po osiągnięciu ustawionej temperatury.

Funkcje niedostępne z funkcją Kombi: Ulubiony program, Koniec, Ustaw + start, Pieczenie+utrzym. temp..

6.5 Ustawianie funkcji szybkiego uruchomienie kuchenki mikrofalowej

1. W razie potrzeby nacisnąć , aby wyłączyć piekarnik.
2. Nacisnąć , aby włączyć funkcję Szybkie uruchomienie.

Każde naciśnięcie  powoduje wydłużenie czasu działania funkcji Czas o 30 sekund.



Można zmienić moc mikrofal (patrz „Ustawianie funkcji kuchenki mikrofalowej”).

3. Nacisnąć , aby ustawić czas funkcji: Czas. Patrz rozdział „Funkcje zegara”, Ustawianie funkcji zegara.

6.6 Wskaźnik podgrzewania.





Po włączeniu funkcji pieczenia pasek pokazuje, że temperatura rośnie. Gdy zostanie osiągnięta temperatura, rozlegnie się trzykrotnie sygnał dźwiękowy, pasek zacznie migać i zniknie.

6.7 Ciepło resztkowe







Po wyłączeniu piekarnika na wyświetlaczu pokazany jest poziom ciepła resztkowego. Ciepło resztkowe można wykorzystać do utrzymania temperatury potraw.





6.8 Przegląd menu





Menu główne

Symbol/element menu	Zastosowanie
 Grill	Funkcja pieczenia do grillowania płaskich potraw na środku rusztu. Do przyrządzenia tostów.
 Przepisy	Zawiera listę programów automatycznych.
 Ustawienia podstawowe	Służy do konfiguracji urządzenia.
 Ulubiony program	Zawiera listę ulubionych programów pieczenia utworzonych przez użytkownika.

Podmenu opcji: Ustawienia podstawowe

Symbol/element menu	Opis
 Ustaw aktualną godzinę	Ustawianie aktualnej godziny na zegarze.
 Wskazanie czasu	Gdy opcja jest WŁĄCZONA, po wyłączeniu urządzenia na wyświetlaczu widoczna jest aktualna godzina.
 Ustaw + start	Umożliwia ustawienie funkcji i włączenie jej w późniejszym czasie poprzez naciśnięcie dowolnego symbolu na panelu sterowania.
 Pieczenie+utrzym. temp.	Umożliwia utrzymywanie temperatury potrawy przez 30 minut po zakończeniu pieczenia.
 Wydłużenie czasu	Włącza i wyłącza funkcję wydłużenia czasu.
 Kontrast wyświetlacza	Stopniowa regulacja kontrastu wyświetlacza.

Symbol/element menu	Opis
 Jasność wyświetlacza	Stopniowa regulacja jasności wyświetlacza.
 Język	Wybór języka komunikatów na wyświetlaczu.
 Głośność sygnału	Stopniowa regulacja głośności dźwięku przycisków oraz sygnałów.
 Dźwięki przycisków	Włączanie i wyłączenie dźwięku pól dotykowych. Nie można wyłączyć dźwięku towarzyszącemu dotknięciu pola WŁ./WYŁ.

Symbol/element menu	Opis
 Alarm/sygnał błędu	Włączanie i wyłączanie sygnałów alarmowych.
 Tryb demonstracyjny	Kod włączenia/wyłączenia: 2468.
 Serwis	Wyświetlanie informacji o wersji oprogramowania i konfiguracji.
 Ustawienia fabryczne	Przywracanie ustawień fabrycznych.



6.9 Funkcje pieczenia

Funkcje kuchenki mikrofalowej

Funkcje	Opis
Kuchenka mikrofalowa	Powoduje wytwarzanie ciepła bezpośrednio w produktach spożywczych. Należy jej używać do podgrzewania potraw i napojów, rozmrażania mięsa lub owoców oraz gotowania warzyw i ryb.
Kombi	Jednoczesne włączanie funkcji pieczenia i kuchenki mikrofalowej. Umożliwia przyrządanie potraw w krótszym czasie i przyrumienianie ich.
Szybkie uruchomienie	Pozwala jednym dotknięciem symbolu  włączyć funkcję kuchenki mikrofalowej z ustawieniem maksymalnej mocy i krótszym czasem działania: 30 sekund.

7. FUNKCJE ZEGARA

7.1 Tabela funkcji zegara



Funkcja zegara	Zastosowanie
 Minutnik	Ustawianie odliczania czasu (maks. 2 godz. 30 min). Funkcja ta nie ma wpływu na działanie piekarnika.
 Czas	Do ustawienia czasu pracy piekarnika (maks. 23 godziny i 59 minut).
 Koniec	Ustawianie czasu wyłączenia funkcji pieczenia (maks. 23 godz. 59 min).

Po ustawieniu czasu dla funkcji zegara odliczanie czasu rozpoczyna się po 5 sekundach.

Czas, Koniec – przed użyciem funkcji należy ustawić funkcję pieczenia i temperaturę. Piekarnik wyłącza się automatycznie.

Czas, Koniec – można jednocześnie korzystać z tych funkcji, aby automatycznie włączyć i wyłączyć piekarnik w późniejszym czasie.

7.2 Ustawianie funkcji zegara

1. Ustawić funkcję pieczenia.
2.  – nacisnąć kilkakrotnie, aż na wyświetlaczu pojawi się żądana funkcja zegara i odpowiedni symbol.
3.  – nacisnąć, aby ustawić czas.
4. Nacisnąć: .

Po upływie czasu zostanie wyemitowany sygnał. Piekarnik wyłączy się. Na wyświetlaczu pojawi się komunikat.

5. Nacisnąć dowolny symbol, aby wyłączyć sygnał dźwiękowy.

7.3 Pieczenie+utrzym. temp.

Warunki działania funkcji:

- Ustawiona temperatura musi przekraczać 80°C.
- Funkcja: Czas jest ustawiona.

Funkcja: Pieczenie+utrzym. temp. umożliwia utrzymywanie temperatury gotowej potrawy na poziomie 80°C przez 30 minut. Funkcja włącza się po zakończeniu procesu pieczenia.

Funkcję można włączyć i wyłączyć w menu: Ustawienia podstawowe.

1. Włączyć piekarnik.
2. Wybrać funkcję pieczenia.
3. Ustawić temperaturę powyżej 80°C.
4. Nacisnąć kilkakrotnie , aż na wyświetlaczu pojawi się wskazanie: Pieczenie+utrzym. temp..

5. Nacisnąć , aby potwierdzić.

Po zakończeniu działania funkcji zostanie wyemitowany sygnał.

7.4 Wydłużenie czasu



Funkcja: Wydłużenie czasu sprawia, że funkcja pieczenia pozostaje włączona po zakończeniu Czas.



Dotyczy wszystkich funkcji pieczenia z funkcją Czas lub Automatyka wagowa.

1. Po zakończeniu czasu pieczenia rozlegnie się sygnał dźwiękowy. Nacisnąć dowolny symbol.

Na wyświetlaczu pojawi się komunikat.

2. Nacisnąć , aby włączyć lub , aby anulować.
3. Ustawić czas działania funkcji.
4. Nacisnąć przycisk .

8. PROGRAMY AUTOMATYCZNE

OSTRZEŻENIE!

Patrz rozdział dotyczący bezpieczeństwa.



8.1 Przepisy w Internecie

Przepisy dla programów automatycznych można znaleźć w naszej witrynie internetowej. Aby znaleźć odpowiednią książkę kucharską, należy sprawdzić numer produktu (PNC) podany na tabliczce znamionowej umieszczonej na obramowaniu komory piekarnika.

8.2 Przepisy z opcją Automatyczne przepisy

Piekarnik umożliwia wybranie zaprogramowanych przepisów. Przepisy są ustalone i nie można ich zmieniać.

1. Włączyć piekarnik.

2. Wybrać menu: Przepisy. Nacisnąć , aby potwierdzić.
3. Wybrać kategorię i potrawę. Nacisnąć , aby potwierdzić.
4. Wybrać przepis. Nacisnąć , aby potwierdzić.



Podczas używania funkcji: Wybór ręczny w piekarniku stosowane są ustawienia automatyczne. Można je zmienić podobnie jak inne funkcje.

8.3 VarioGuide z Automatyka wagowa

Ta funkcja automatycznie oblicza czas pieczenia. Aby jej użyć, należy wprowadzić ciężar produktu.

1. Włączyć piekarnik.
2. Wybrać menu: VarioGuide. Nacisnąć .

- Nacisnąć \wedge lub \vee , aby ustawić ciężar produktu. Nacisnąć \diamond^{+30} .
Rozpocznie się program automatyczny.
- W dowolnej chwili można zmienić ciężar. Nacisnąć \wedge lub \vee , aby zmienić ciężar produktu.

- Po upływie czasu zostanie wyemitowany sygnał. Nacisnąć dowolny symbol, aby wyłączyć sygnał dźwiękowy.

9. KORZYSTANIE Z AKCESORIÓW

OSTRZEŻENIE!

Patrz rozdział dotyczący bezpieczeństwa.

9.1 Wkładanie akcesoriów

Używać wyłącznie naczynia z odpowiednich materiałów. Patrz rozdział „Wskazówki i

porady”, Naczynia i materiały odpowiednie do kuchenki mikrofalowej.

Niewielki występ na górze ma na celu zapewnienie większego bezpieczeństwa. Wgłębienia zapobiegają również przewróceniu. Wysoka krawędź wokół rusztu zapobiega zsuwaniu się naczyń z rusztu.

Półka na przewody:

Wsunąć ruszt między prowadnice jednego z poziomów umieszczania potraw i upewnić się, że nożyki są skierowane w dół.

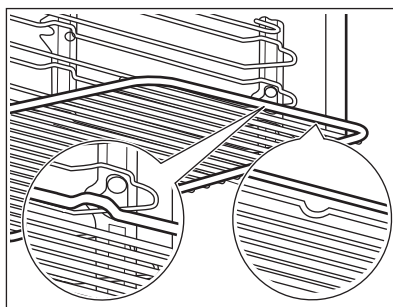

10. DODATKOWE FUNKCJE

10.1 Ulubiony program

W pamięci można zapisać ulubione ustawienia, np. czas pieczenia, temperaturę lub funkcję pieczenia. Są one dostępne w menu: Ulubiony program. Można zapisać w pamięci 20 programów.



Funkcji kuchenki mikrofalowej oraz funkcji trybu łączonego nie można zapisać jako programy ulubione.

Zapisywanie programu

- Włączyć piekarnik.
- Ustawić funkcję pieczenia lub program automatyczny.
- Nacisnąć kilkakrotnie \odot , aż na wyświetlaczu pojawi się wskazanie: ZAPISZ.
- Nacisnąć \diamond^{+30} , aby potwierdzić. Na wyświetlaczu pojawi się pierwsza wolna pozycja pamięci.
- Nacisnąć \diamond^{+30} , aby potwierdzić.
- Wprowadzić nazwę programu. Pierwsza litera będzie migać.

7. Nacisnąć ∇ lub \wedge , aby zmienić literę.
8. Nacisnąć \uparrow^{30} .
Zacznie migać następną litera.
9. W razie potrzeby powtórzyć krok 7.
10. Nacisnąć i przytrzymać \uparrow^{30} , aby zapisać. Można zastąpić zapełnione pozycje pamięci. Gdy na wyświetlaczu pojawi się pierwsza wolna pozycja pamięci, nacisnąć ∇ lub \wedge i nacisnąć \uparrow^{30} , aby zastąpić istniejący program.

Można zmienić nazwę programu w menu: Edycja nazwy programu.

Włączanie programu

1. Włączyć piekarnik.
2. Wybrać menu: Ulubiony program.
3. Nacisnąć \uparrow^{30} , aby potwierdzić.
4. Wybrać nazwę ulubionego programu.
5. Nacisnąć \uparrow^{30} , aby potwierdzić.

10.2 Użycie funkcji Blokada uruchomienia

Gdy funkcja Blokada uruchomienia jest aktywna, nie można przypadkowo włączyć piekarnika.

1. Nacisnąć ⏻ , aby włączyć wyświetlacz.
2. Nacisnąć jednocześnie i przytrzymać ⏻ i ≡ , aż na wyświetlaczu pojawi się komunikat .

Aby wyłączyć funkcję Blokada uruchomienia, należy powtórzyć krok 2.

10.3 Blokada panelu

Ta funkcja chroni przed przypadkową zmianą ustawień funkcji pieczenia. Można ją włączyć, tylko gdy piekarnik pracuje.

1. Włączyć piekarnik.
2. Ustawić funkcję pieczenia lub wybrać żądane ustawienie.
3. Nacisnąć kilkakrotnie ⏻ , aż na wyświetlaczu pojawi się wskazanie: Blokada panelu.
4. Nacisnąć \uparrow^{30} , aby potwierdzić.

Aby wyłączyć funkcję, nacisnąć ⏻ . Na wyświetlaczu pojawi się komunikat. Nacisnąć ponownie ⏻ , a następnie \uparrow^{30} w celu potwierdzenia.



Po wyłączeniu piekarnika funkcja także się wyłącza.

10.4 Ustaw + start

Funkcja umożliwi ustawienie funkcji (lub programu) pieczenia i użycie jej w późniejszym czasie za jednym naciśnięciem symbolu.

1. Włączyć piekarnik.
2. Ustawić funkcję pieczenia.
3. Nacisnąć kilkakrotnie ⏻ , aż na wyświetlaczu pojawi się wskazanie: Czas.
4. Pozwala ustawić czas.
5. Nacisnąć kilkakrotnie ⏻ , aż na wyświetlaczu pojawi się wskazanie: Ustaw + start.
6. Nacisnąć \uparrow^{30} , aby potwierdzić.

Nacisnąć dowolny symbol (z wyjątkiem ⏻), aby uruchomić funkcję: Ustaw + start. Zostanie uruchomiona ustawiona funkcja pieczenia.

Po zakończeniu funkcji pieczenia zostanie wyemitowany sygnał.



- Blokada panelu działa, gdy funkcja pieczenia jest włączona.
- Menu: Ustawienia podstawowe umożliwia włączenie i wyłączenie funkcji: Ustaw + start.

10.5 Automatyczne wyłączenie

Ze względu na bezpieczeństwo piekarnik wyłącza się po upływie pewnego czasu, jeśli działa funkcja pieczenia i nie zostaną zmienione żadne ustawienia.





(°C)



(godz.)

30 - 115



12.5

 (°C)	 (godz.)
120 - 195	8.5
200 - 230	5.5

Funkcja samoczynnego wyłączenia nie działa z funkcjami: Oświetlenie piekarnika, Czas, Koniec.

10.6 Jasność wyświetlacza

Dostępne są dwa tryby jasności wyświetlacza:

 Jasność w dzień	 Jasność w nocy
Włącza się, gdy piekarnik jest włączony.	
Jest on włączony przez 10 sekund po dotknięciu dowolnego pola czujnika w trybie jasności w nocy.	Gdy piekarnik jest wyłączony, wyświetlacz działa w trybie jasności w nocy między godziną 22:00 a 6:00.
Włącza się po wyłączeniu piekarnika i ustawieniu funkcji: Minutnik. Po zakończeniu funkcji wyświetlacz powraca do trybu jasności w nocy.	

10.7 Wentylator chłodzący

Podczas pracy urządzenia wentylator chłodzący włącza się automatycznie, aby utrzymać niską temperaturę powierzchni urządzenia. Po wyłączeniu urządzenia wentylator chłodzący może nadal pracować do momentu ostygnięcia urządzenia.

11. WSKAZÓWKI I PORADY



Patrz rozdział dotyczący bezpieczeństwa.

11.1 Zalecenia dotyczące korzystania z mikrofal

Czas na gotowanie!

Umieścić potrawę na talerzu na dnie komory.

Obrócić lub zamieszać potrawę po upływie połowy czasu rozmrażania lub gotowania.

Potrawy płynne należy od czasu do czasu zamieszać.

Zamieszać potrawę przed podaniem.

Przykryć potrawę na czas gotowania lub odgrzewania.

Podczas podgrzewania napojów włożyć łyżkę do butelki lub szklanki, aby zapewnić lepsze rozprowadzenie ciepła.

Włóż żywność do urządzenia bez opakowania. Pakowane gotowe potrawy można wkładać do piekarnika w opakowaniu, tylko gdy jest ono przeznaczone do kuchenek mikrofalowych (patrz informacje na opakowaniu).

Gotowanie za pomocą mikrofal

Gotować pod przykryciem. Potrawy można gotować bez przykrycia, jeśli ich wierzch ma być przypieczony.

Nie należy przegrzewać potraw, ustawiając za wysoką moc i zbyt długi czas. Może to spowodować wysuszenie, przypalenie lub zapalenie się potrawy.

Nie gotuj w piekarniku ślimaków w muszlach ani jajek w skorupkach, ponieważ mogą wybuchnąć. Przed odgrzewaniem sadzonych jajek należy przekłuć żółtko.

Przed gotowaniem potraw ze skórką należy je kilkakrotnie nakłuć.

Warzywa pokroić na kawałki podobnej wielkości.

Po wyłączeniu urządzenia wyjmij potrawę i odstaw na kilka minut w celu równomiernego rozprowadzenia ciepła.

Rozmrażanie za pomocą mikrofal

Mrożone, pozbawione opakowania mięso położyć na odwróconym małym talerzu, umieszczonym w większym pojemniku lub na

ruszcie do rozmrażania bądź plastikowym sicie, aby umożliwić spływanie płynu powstającego podczas rozmrażania.

Wyjmować po kolei rozmrożone kawałki.

Aby ugotować warzywa i owoce bez ich uprzedniego rozmrażania, należy użyć wyższej mocy mikrofal.

11.2 Odpowiednie naczynia i materiały do kuchenki mikrofalowej

Do gotowania w kuchenke mikrofalowej używać tylko materiałów i naczyń do tego przeznaczonych. Patrz poniższa tabela.

Przed użyciem należy sprawdzić naczynie lub właściwości materiału, z którego wykonane jest naczynie.

Naczynia/materiał	Funkcja kuchenki mikrofalowej		Funkcja kuchenki mikrofalowej w trybie łączonym,
	Rozmrażanie	Podgrzewanie, Gotowanie	
Szkoło i porcelana odporne na wysoką temperaturę, bez metalowych elementów, np. szkło żaroodporne	✓	✓	✓
Szkoło i porcelana nieodporne na wysoką temperaturę bez srebrnych, złotych, platynowych lub innych metalowych elementów	✓	X	X
Szkoło i szkło ceramiczne z materiałów odpornych na wysoką i niską temperaturę	✓	✓	✓
Materiały ceramiczne bez kwarcowych i metalowych elementów oraz szkliva z zawartością metalu	✓	✓	X
Materiały ceramiczne, porcelana i fajans z niepowlekanym dnem lub z małymi otworami np. w uchwytach	X	X	X
Tworzywo sztuczne odporne wysoką temperaturę do 200°C	✓	✓	X
Karton, papier	✓	X	X
Folia	✓	X	X
Folia do pieczenia z zamknięciem nadającym się do kuchenek mikrofalowych	✓	✓	X
Naczynia do pieczenia z metalu, np. emaliowane, żeliwne	X	X	✓

Naczynia/materiał	Funkcja kuchenki mikrofalowej		Funkcja kuchenki mikrofalowej w trybie łączonym,
	Rozmrażanie	Podgrzewanie, Gotowanie	
Formy do pieczenia lakierowane na czarno lub z powłoką silikonową	X	X	✓
Ruszt	X	X	✓
Naczynia przeznaczone do kuchenek mikrofalowych, np. talerz Crisp	X	✓	X

11.3 Zalecane ustawienia mocy dla różnych rodzajów potraw

Dane przedstawione w tabeli mają wyłącznie charakter orientacyjny.

700 - 1000 W



Smażenie na początku procesu gotowania



Podgrzewanie płynów

500 – 600 W



Gotowanie warzyw



Gotowanie jajek



Powolne gotowanie



Podgrzewanie potraw na jednym talerzu



Rozmrażanie i podgrzewanie zamrożonych potraw

300-400 W



Roztapianie sera, czekolady, masła



Gotowanie ryżu



Podgrzewanie potraw dla niemowląt



Gotowanie/podgrzewanie delikatnych potraw



Dalsze gotowanie

100 - 200 W



Rozmrażanie chleba



Rozmrażanie owoców i ciast



Rozmrażanie sera, śmietany, masła



Rozmrażanie mięsa, ryb

11.4 Informacja dla instytucji wykonujących testy

Testy zgodne z normą IEC 60705

Użyć rusztu, jeśli nie podano inaczej.**FUNKCJA KUCHENKI MIKROFALOWEJ**

Biszkopt	600	0.475	Dno	8 - 9	Obrócić naczynie o 1/4 obrotu po upływie połowy czasu pieczenia.
Klops	400	0.9	1	25 - 27	Obrócić naczynie o 1/4 obrotu po upływie połowy czasu pieczenia.
Krem jajeczny	300	1	2	30 - 33	Obrócić naczynie o 1/4 obrotu po upływie połowy czasu pieczenia.
Rozmrażanie mięsa	200	0.5		8 - 12	Obrócić mięso w połowie czasu pieczenia.

Użyć rusztu.**FUNKCJA KOMBII KUCHENKI MIKROFALOWEJ**

Zapiekanka ziemniaczana, 1,1 kg	Grill + mikrofal	400	160	1	44 - 46	Obrócić naczynie o 1/4 obrotu po upływie połowy czasu pieczenia.
Kurczak, 1,1 kg	Grill + mikrofal	400	230	2	44 - 46	-

12. KONSERWACJA I CZYSZCZENIE**⚠ OSTRZEŻENIE!**

Patrz rozdział dotyczący bezpieczeństwa.

12.1 Uwagi dotyczące czyszczenia

Środki czyszczące

Przód urządzenia należy czyścić tylko ściereczką z mikrofibry zwilżoną ciepłą wodą z łagodnym detergentem.

Użyć roztworu czyszczącego, aby wyczyścić metalowe powierzchnie.

Usunąć plamy za pomocą łagodnego detergentu.



Codzienne użytkowanie

Czyścić komorę po każdym użyciu. Nagromadzenie się tłuszczu lub innych zabrudzeń może skutkować pożarem.

Ostrożnie oczyścić górną ściankę urządzenia z zabrudzeń i tłuszczu.

Nie pozostawiać gotowych potraw w urządzeniu na dłużej niż 20 minut. Po każdym użyciu należy osuszyć komorę tylko ściereczką z mikrofibry.



Aksesoria

Po każdym użyciu należy wyczyścić wszystkie akcesoria i pozostawić do wyschnięcia. Do czyszczenia należy użyć tylko ściereczki zwilżonej ciepłą wodą z dodatkiem łagodnego detergentu. Nie myć akcesoriów w zmywarce.

Do czyszczenia akcesoriów z powłoką zapobiegającą przywieraniu nie należy używać ściernych środków czyszczących ani przedmiotów o ostrych krawędziach.

12.2 Sposób wyjmowania: Prowadnice blach

Wyjąć prowadnice blach, aby wyczyścić piekarnik.

Krok 1 Wyłączyć piekarnik i zaczekać, aż ostygnie.

Krok 2 Ostrożnie pociągnąć prowadnice blach w górę i zdjąć z przedniego zaczepu.

Krok 3 Odciągnąć przednią część prowadnic blach od bocznej ścianki.

Krok 4 Wyciągnąć prowadnice z tylnego zaczepu.

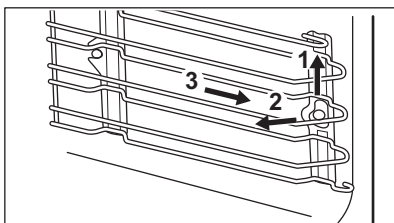

Zamontować prowadnice blach w odwrotnej kolejności.

12.3 Sposób wymiany: Oświetlenie

OSTRZEŻENIE!

Zagrożenie porażeniem prądem.
Żarówka może być gorąca.

Aby uniknąć zabrudzenia żarówki halogenowej tłuszczem, należy chwycić ją przez szmatkę.

Przed wymianą żarówki oświetlenia:

Krok 1

Wyłączyć piekarnik. Odczekać, aż piekarnik ostygnie.

Krok 2

Odłączyć piekarnik od zasilania.

Krok 3

Umieścić ściereczkę na dnie komory.

Oświetlenie

Krok 1	Obrócić szklany klosz, aby go zdjąć.
Krok 2	Wyczyścić szklany klosz.
Krok 3	Wymienić żarówkę na nową, odporną na temperaturę 300°C.
Krok 4	Założyć szklany klosz.

13. ROZWIĄZANIE PROBLEMÓW

OSTRZEŻENIE!

Patrz rozdział dotyczący bezpieczeństwa.

13.1 Co zrobić, gdy...

Problem	Prawdopodobna przyczyna	Środek zaradczy
Nie można uruchomić piekarnika ani nim sterować.	Piekarnika nie podłączono do zasilania lub podłączono nieprawidłowo.	Sprawdzić, czy piekarnik prawidłowo podłączono do zasilania (patrz schemat połączeń, jeśli jest dostępny).
Piekarnik nie nagrzewa się.	Piekarnik jest wyłączony.	Włączyć piekarnik.
Piekarnik nie nagrzewa się.	Nie ustawiono aktualnego czasu.	Ustawić aktualny czas.
Piekarnik nie nagrzewa się.	Nie wprowadzono wymaganych ustawień.	Upewnić się, że wprowadzono prawidłowe ustawienia.
Piekarnik nie nagrzewa się.	Uruchomiona jest funkcja samoczynnego wyłączenia.	Patrz rozdział „Samoczynne wyłączenie”.
Piekarnik nie nagrzewa się.	Włączona jest blokada uruchomienia.	Patrz „Użycie funkcji Blokada uruchomienia”.
Piekarnik nie nagrzewa się.	Zadziałał bezpiecznik.	Sprawdzić, czy przyczyną nieprawidłowego działania jest bezpiecznik. Jeżeli nadal będzie dochodzić do wyzwalania bezpiecznika, należy skontaktować się z wykwalifikowanym elektrykiem.
Nie działa oświetlenie.	Wystąpiła usterka oświetlenia.	Wymienić żarówkę.
Na wyświetlaczu pojawia się kod błędu niewymieniony w tej tabeli.	Usterka układu elektrycznego.	<ul style="list-style-type: none">• Wyłączyć piekarnik za pomocą bezpiecznika lub wyłącznika bezpieczeństwa w skrzynce bezpieczników, a następnie ponownie włączyć.• Jeżeli na wyświetlaczu nadal wyświetla się kod błędu, należy skontaktować się z serwisem.

Problem	Prawdopodobna przyczyna	Środek zaradczy
Na potrawach i w komorze piekarnika osiadają para i skropliny.	Potrawa pozostawała za długo w piekarniku.	Nie należy pozostawiać potraw w piekarniku na dłużej niż 15-20 minut po zakończeniu procesu pieczenia.
Urządzenie jest włączone, ale nie nagrzewa się. Nie działa wentylator. Na wyświetlaczu widoczne jest wskazanie "Demo".	Włączony jest tryb demonstracyjny.	Patrz rozdział „Codzienna eksploatacja”, Ustawienia podstawowe.

13.2 Dane serwisowe

Jeżeli rozwiązanie problemu we własnym zakresie nie jest możliwe, należy skontaktować się ze sprzedawcą lub z autoryzowanym punktem serwisowym.

Dane niezbędne dla serwisu znajdują się na tabliczce znamionowej. Tabliczka znamionowa znajduje się na przedniej ramie komory urządzenia. Nie usuwaj tabliczki znamionowej z komory piekarnika.

Zalecamy zapisanie w tym miejscu danych:

Model (MOD.)

Numer produktu (PNC)

Numer seryjny (S.N.)

14. EFEKTYWNOŚĆ ENERGETYCZNA

14.1 Oszczędzanie energii

Upewnij się, że drzwi urządzenia są zamknięte podczas jego pracy. Nie otwieraj zbyt często drzwi podczas pieczenia. Dbać, aby uszczelka drzwi była czysta i prawidłowo umieszczona.

Korzystanie z metalowych naczyń pozwala oszczędzać energię (tylko w razie użycia innych funkcji niż kuchenka mikrofalowa).

Gdy nie jest to konieczne, nie należy wstępnie nagrzewać urządzenia przed rozpoczęciem pieczenia.

Przygotowując kilka potraw, należy w miarę możliwości skracać przerwy między ich pieczeniem.

Pieczenie z wyłączonym oświetleniem

Wyłączyć oświetlenie podczas pieczenia. Oświetlenie należy włączać tylko wtedy, gdy jest potrzebne.

15. OCHRONA ŚRODOWISKA

Materiały oznaczone symbolem  należy poddać utylizacji. Opakowanie urządzenia włożyć do odpowiedniego pojemnika w celu przeprowadzenia recyklingu. Należy zadbać o ponowne przetwarzanie odpadów urządzeń elektrycznych i elektronicznych, aby chronić środowisko naturalne oraz ludzkie zdrowie.

Nie wolno wyrzucać urządzeń oznaczonych symbolem  razem z odpadami domowymi. Należy zwrócić produkt do miejscowego punktu ponownego przetwarzania lub skontaktować się z odpowiednimi władzami miejskimi.







electrolux.com

867352461-E-412023



CE